

# Beta

RSC50



A Beta szüntelenül investál az olasz gyártókapacitás bővítése érdekében, melynek eredményeképpen büszkén mutatja be az új

# RSC50 MŰHELYBERENDEZÉST



# Beta

RS050

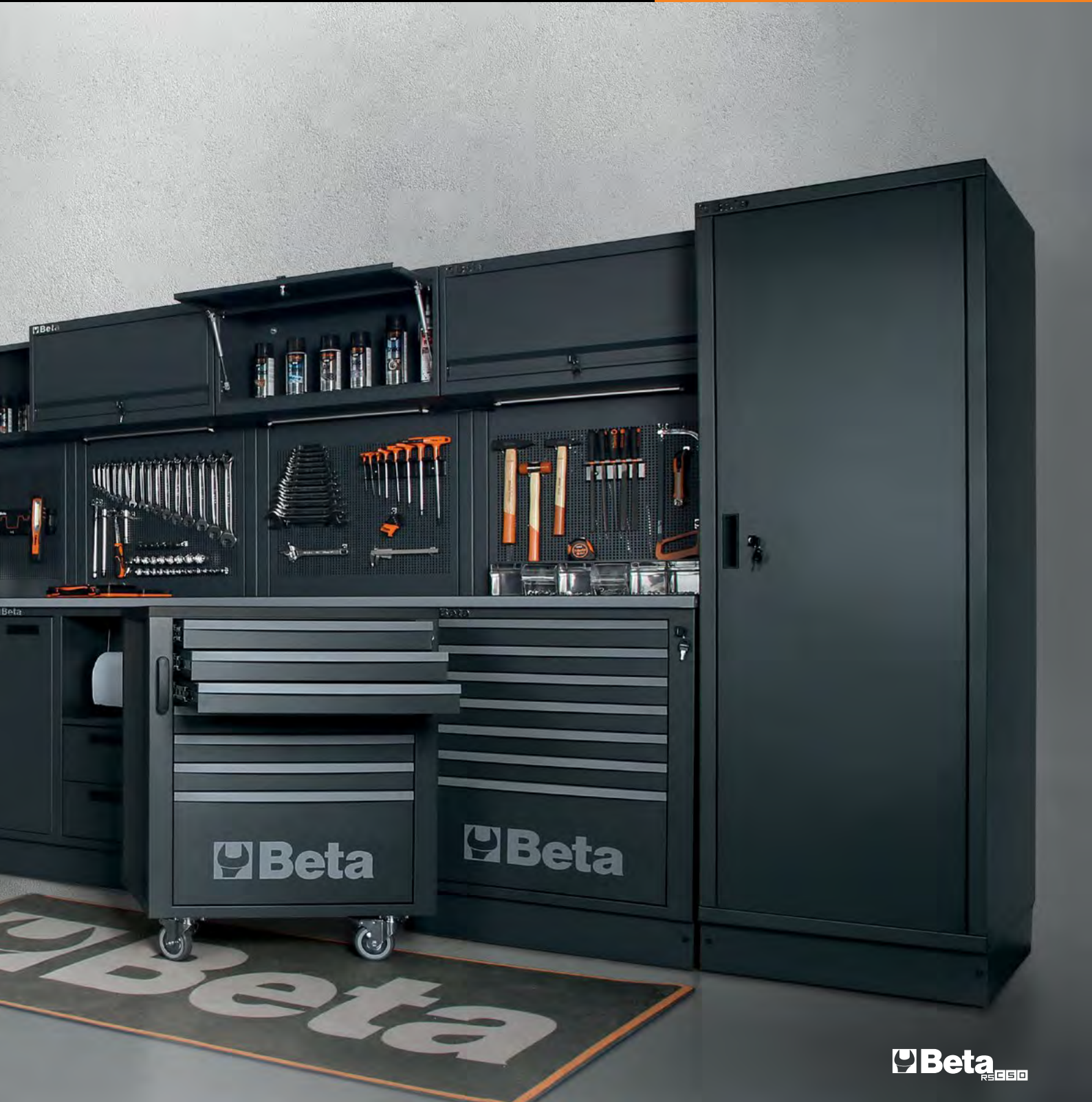



A két meglévő – RSC55 és C45PRO – műhelyberendezéssel szerzett szakértelmünkre alapozva, valamint a professzionális felhasználók visszajelzéseinek feldolgozásával és igényeinek felmérésével alakítottuk ki az új RSC50 műhelyberendezés megalkotását célzó projektet, amely a következő kiemelt koncepciókra épül:

## MINŐSÉG



A nagy gondossággal megválasztott anyagok, a részletekre fordított aprólékos figyelem és nem utolsósorban a magával ragadó design teszi az RSC50-et egyedülálló műhelyberendezéssé.

## RUGALMASSÁG



Minden műhelyberendezés összeállítás igény szerint bármikor bővíthető vagy módosítható.

## KOMPATIBILITÁS



A Beta szabványos méretű (588x367 mm) fiókjaiba számos szerszámkészlet elfér, amelyek puha EVA habszivacs és kemény ABS hőformált tálcával érhetőek el.

## HATÉKONYSÁG



A termékcsalád különböző részeinek optimalizált kialakításának köszönhetően egyszerűen és gyorsan összeállítható.

## PRAKTIKUM ÉS ROBOSZTUSSÁG



A **63 cm** mély munkalap nagy, kényelmes és praktikus munkafelületet biztosít.  
A munkalapra satu is szerelhető, így nagy igénybevételt jelentő munkák is elvégezhetők rajta.



A Beta által szakemberek számára kifejlesztett új RSC50 műhelyberendezés előre összeállított kombinációkat tartalmaz, de kialakíthatja egyedi munkaállomását is. Számos munkalap alá elhelyezhető modul, falra szerelhető szekrény és berendezési kiegészítő közül választhat. A fiókfogantyúk, a munkalapok alatti lámpák és a faliszekrények egyedi színei különleges műhelyberendezést eredményeznek, így az RSC50 ideális választás azok számára, akiknek fontos az esztétikus, modern munkakörnyezet.



# RSC50 |

050001045

625 kg

## Az összeállítás a következőkből áll:

- 1 db 2240 mm széles munkalap (RSC50 **PG/3-2.2MT**)
- 1 db 1495 mm széles munkalap (RSC50 **PG/2-1.5MT**)
- 1 db 7 fiókos, rögzített modul (RSC50 **M7**)
- 1 db 7 fiókos szerszámkocsi (RSC50 **C7**)
- 1 db 2 fiókos, rögzített kiszolgáló modul (RSC50 **MS-2C**)
- 1 db önálló teljes sarok (RSC50 **AC-G**)
- 1 db 5 fiókos, rögzített modul (RSC50 **M5**)
- 1 db rögzített, kétajtós modul (RSC50 **MA**)
- 5 db faliszekrény (RSC50 **PM**)
- 5 db felső perforált szerszámtartó panel (RSC50 **PFS**)
- 5 db alsó perforált szerszámtartó panel (RSC50 **PFI**)
- 5 pár jobb- és baloldali konzol (RSC50 **P/2MDX-SX**)
- 2 db egyajtós szekrény (RSC50 **A1**)



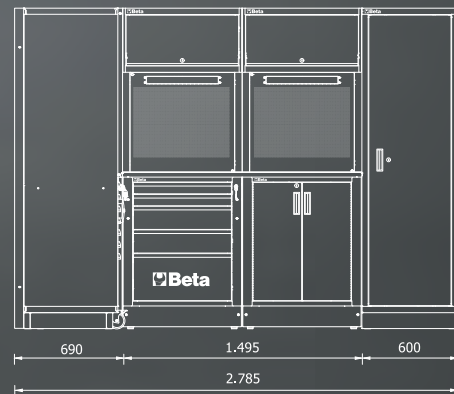
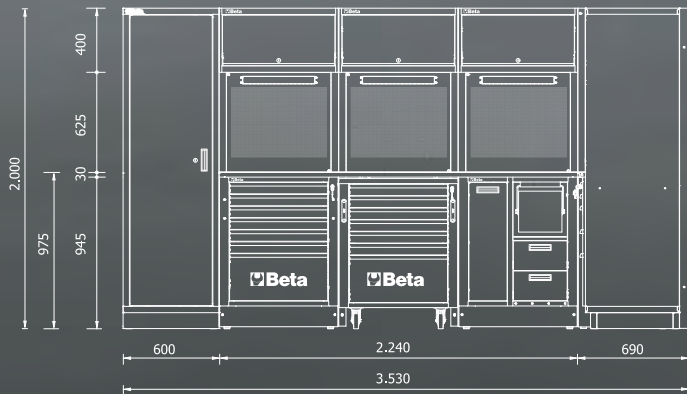

# RSC50 L

050001050

541 kg

## Az összeállítás a következőkből áll:

- 1 db 2240 mm széles munkalap (RSC50 **PG/3-2.2MT**)
- 1 db 750 mm széles munkalap (RSC50 **PG/1-0.7MT**)
- 1 db rögzített kiszolgáló modul (RSC50 **MS-2AVV**)  
1900S 8x10 sűrített levegős tömlődobbal és  
1844 15-H05/SCK kábeldobbal (tartozék)
- 1 db 7 fiókos szerszámkocsi (RSC50 **C7**)
- 1 db 7 fiókos, rögzített modul (RSC50 **M7**)
- 1 db önálló teljes sarok (RSC50 **AC-G**)
- 1 db rögzített, kétajtós modul (RSC50 **MA**)
- 1 db alumínium redőnyös szerszámtartó fal és önhordó szerkezet (RSC50 **PS**)
- 2 db faliszekrény (RSC50 **PM**)
- 2 db felső perforált szerszámtartó panel (RSC50 **PFS**)
- 2 db alsó perforált szerszámtartó panel (RSC50 **PFI**)
- 2 pár jobb- és baloldali konzol (RSC50 **P/2MDX-SX**)
- 2 db egyajtós szerszámcsomagoló szekrény (RSC50 **A1**)

## TARTOZÉK



1900S 8x10



1844 15-H05/SCK



RSC50 A1

RSC50 PS

RSC50 MS-2AVV





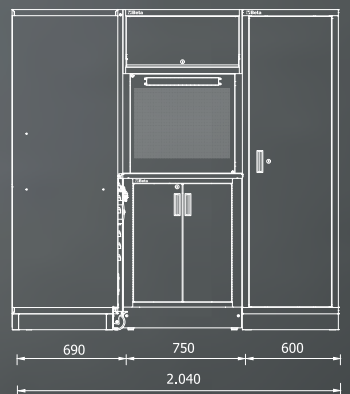
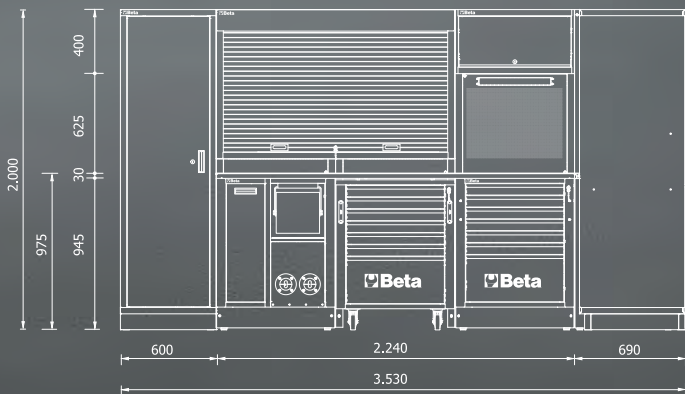

# RSC50

050001000

534 kg

## A teljes összeállítás a következőkből áll:

- 1 db egyajtós szekrény (RSC50 A1)
- 1 db 750 mm széles munkalap (RSC50 PG/1-0.7MT)
- 1 db 2240 mm széles munkalap (RSC50 PG/3-2.2MT)
- 1 db 7 fiókos szerszámkocsi (RSC50 C7)
- 1 db 4 fiókos, rögzített modul (RSC50 M4)
- 1 db 7 fiókos, rögzített modul (RSC50 M7)
- 1 db rögzített kiszolgáló modul (RSC50 MS-AVV)  
1900S 8x10 sűrített levegős tömlődobbal (tartozék)
- 1 db alumínium redőnyös szerszámartó fal és önhordó szerkezet (RSC50 PS)
- 2 db faliszekrény (RSC50 PM)
- 2 db felső perforált szerszámartó panel (RSC50 PFS)
- 2 db alsó perforált szerszámartó panel (RSC50 PFI)
- 2 pár jobb- és baloldali konzol (RSC50 P/2MDX-SX)
- 1 db kétajtós szerszámok szekrény (RSC50 A2)

## TARTOZÉK



1900S 8x10





RSC50 PS

RSC50 PM

RSC50 PFI - RSC50 PFS

RSC50 PG/3-2,2MT

RSC50 A2

RSC50 MS-AW

RSC50 C7

RSC50 M4

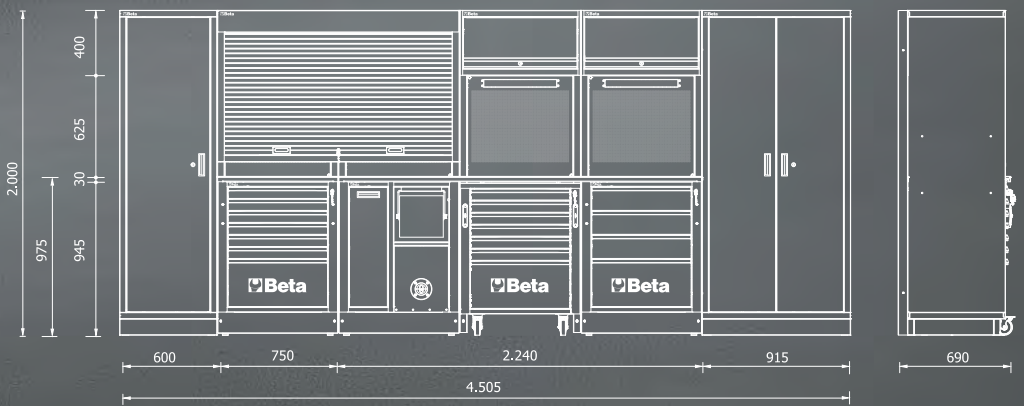



## Az összeállítás a következőkből áll:

- 1 db 2240 mm széles munkalap (RSC50 PG/3-2.2MT)
- 1 db 2 fiókos, rögzített kiszolgáló modul (RSC50 MS-2C)
- 1 db 7 fiókos szerszámkocsi (RSC50 C7)
- 1 db 7 fiókos, rögzített modul (RSC50 M7)
- 1 db rögzített modul beépített mosdóval (RSC50 ML)
- 4 db faliszekrény (RSC50 PM)
- 4 db felső perforált szerszámartató panel (RSC50 PFS)
- 4 db alsó perforált szerszámartató panel (RSC50 PFI)
- 4 pár jobb- és baloldali konzol (RSC50 P/2MDX-SX)
- 1 db egyajtós szerszám szekrény (RSC50 A1)

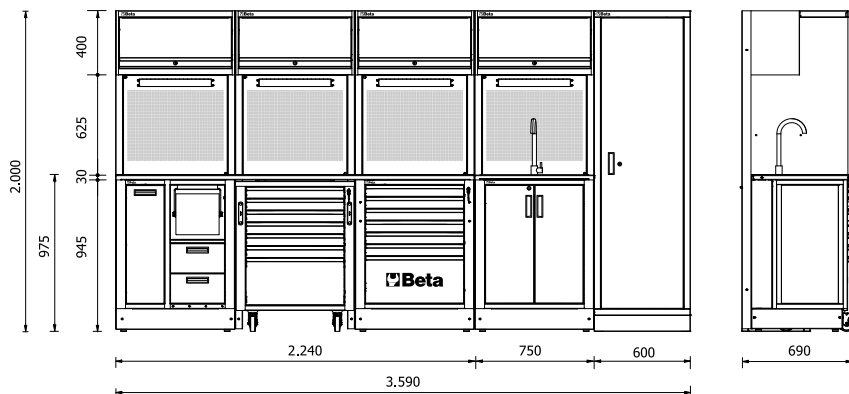



## Az összeállítás a következőkből áll:

- 1 db 2240 mm széles munkalap (RSC50 PG/3-2.2MT)
- 1 db rögzített kiszolgáló modul (RSC50 MS-2AVV)  
1900S 8x10 sűrített levegős tömlődobbal  
és 1844 15-H05/SCK kábeledobbal (tartozék)
- 1 db 7 fiókos szerszámkocsi (RSC50 C7)
- 1 db 4 fiókos, rögzített modul (RSC50 M4)
- 3 db faliszekrény (RSC50 PM)
- 3 db felső perforált szerszámartató panel (RSC50 PFS)
- 3 db alsó perforált szerszámartató panel (RSC50 PFI)
- 3 pár jobb- és baloldali konzol (RSC50 P/2MDX-SX)
- 1 db kétajtós szerszámos szekrény (RSC50 A2)



## TARTOZÉK



1900S 8x10



1844 15-H05/SCK



## Az összeállítás a következőkből áll:

- 1 db 2240 mm széles munkalap (RSC50 PG/3-2.2MT)
- 1 db 7 fiókos, rögzített modul (RSC50 M7)
- 1 db 7 fiókos szerszámkocsi (RSC50 C7)
- 1 db 2 fiókos, rögzített kiszolgáló modul (RSC50 MS-2C)
- 3 db faliszekrény (RSC50 PM)
- 3 db felső perforált szerszámtartó panel (RSC50 PFS)
- 3 db alsó perforált szerszámtartó panel (RSC50 PFI)
- 3 pár jobb- és baloldali konzol (RSC50 P/2MDX-SX)
- 1 db kétajtós szerszámos szekrény (RSC50 A2)

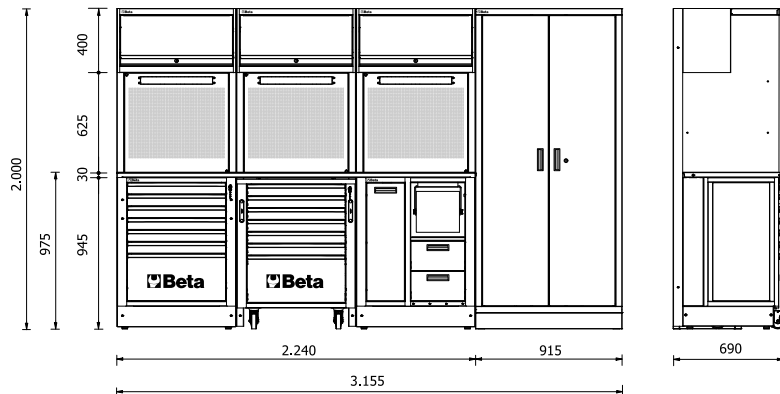



## Az összeállítás a következőkből áll:

- 1 db 2240 mm széles munkalap (RSC50 PG/3-2.2MT)
- 1 db 2 fiókos, rögzített kiszolgáló modul (RSC50 MS-2C)
- 1 db 7 fiókos, rögzített modul (RSC50 M7)
- 1 db rögzített, kétajtós modul (RSC50 MA)
- 3 db faliszekrény (RSC50 PM)
- 3 db felső perforált szerszámtartó panel (RSC50 PFS)
- 3 db alsó perforált szerszámtartó panel (RSC50 PFI)
- 3 pár jobb- és baloldali konzol (RSC50 P/2MDX-SX)

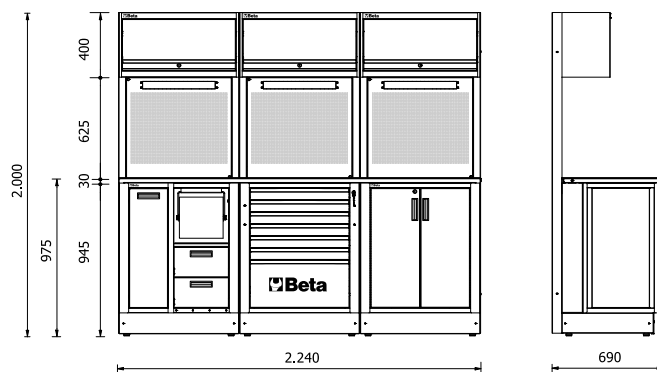



### Az összeállítás a következőkből áll:

- 1 db 1495 mm széles munkalap (RSC50 PG/2-1.5MT)
- 1 db 5 fiókos, rögzített modul (RSC50 M5)
- 1 db rögzített, kétajtós modul (RSC50 MA)
- 2 db faliszekrény (RSC50 PM)
- 2 db felső perforált szerszámtartó panel (RSC50 PFS)
- 2 db alsó perforált szerszámtartó panel (RSC50 PFI)
- 2 pár jobb- és baloldali konzol (RSC50 P/2MDX-SX)
- 1 db egyajtós szerszámos szekrény (RSC50 A1)

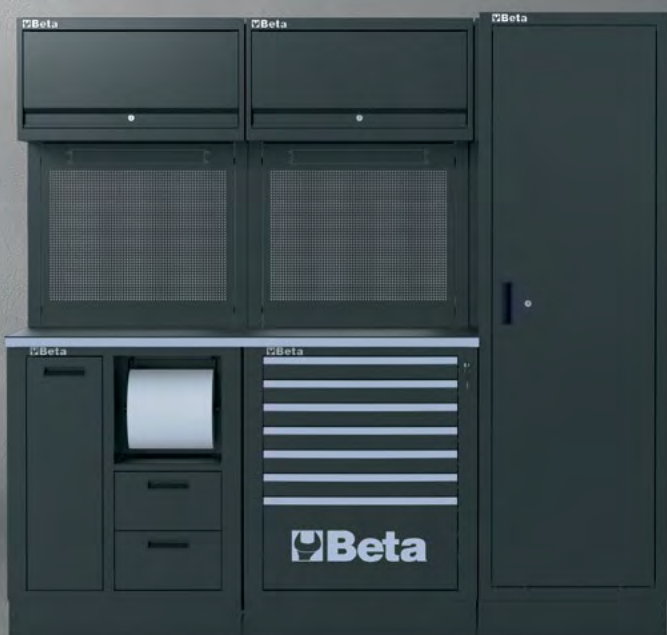
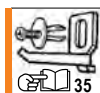

### Az összeállítás a következőkből áll:

- 1 db 1495 mm széles munkalap (RSC50 PG/2-1.5MT)
- 1 db 2 fiókos rögzített, kiszolgáló modul (RSC50 MS-2C)
- 1 db 7 fiókos rögzített modul (RSC50 M7)
- 2 db faliszekrény (RSC50 PM)
- 2 db felső perforált szerszámtartó panel (RSC50 PFS)
- 2 db alsó perforált szerszámtartó panel (RSC50 PFI)
- 2 pár jobb- és baloldali konzol (RSC50 P/2MDX-SX)
- 1 db egyajtós szerszámos szekrény (RSC50 A1)

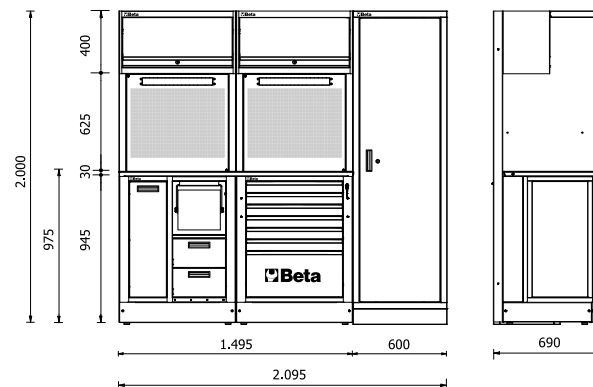



# RSC50 B

050001010

188 kg



## Az összeállítás a következőkből áll:

- 1 db 1495 mm széles munkalap (RSC50 PG/2-1.5MT)
- 1 db rögzített, kétajtós modul (RSC50 MA)
- 1 db 7 fiókos, rögzített modul (RSC50 M7)
- 1 db alumínium redőnyös szerszámtartó fal  
Önhordó szerkezet (RSC50 PS)

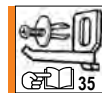
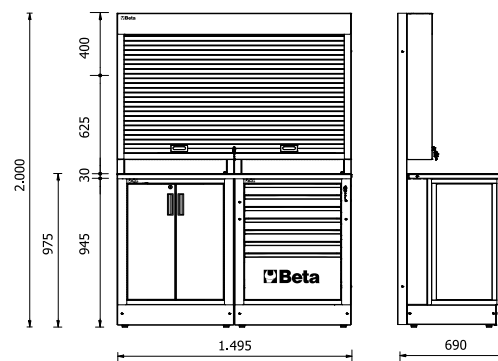

# RSC50 A

050001005

192 kg



## Az összeállítás a következőkből áll:

- 1 db 1495 mm széles munkalap (RSC50 PG/2-1.5MT)
- 1 db 7 fiókos rögzített modul (RSC50 M7)
- 1 db 2 fiókos rögzített, kiszolgáló modul (RSC50 MS-2C)
- 2 db faliszekrény (RSC50 PM)
- 2 db felső perforált szerszámtartó panel (RSC50 PFS)
- 2 db alsó perforált szerszámtartó panel (RSC50 PFI)
- 2 pár jobb- és baloldali konzol (RSC50 P/2MDX-SX)

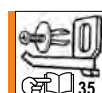
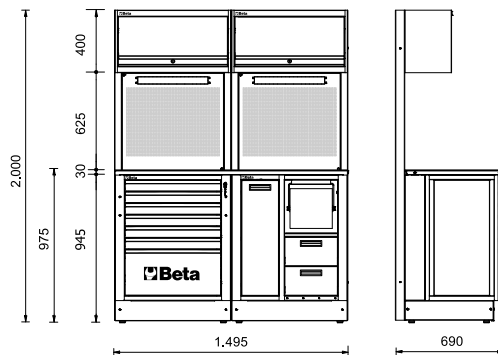



## RSC50 P Munkalap az RSC50 műhelyberendezés összeállításához

- Ütéselnyelő és szénhidrogéneknek ellenálló, karcálló PVC réteggel burkolt, festett lemez munkalap, két külső oldalbetéttel szállítva
- Mindkét oldalon a satu rögzítésére szolgáló furatokkal (1599P/125 satu külön rendelhető)
- Alumínium profilra szerelt 5000 RSC50/PLED vagy 5000 RSC50/PLED-ST LED lámpa (külön rendelhető) a munkapad alatti modulok megvilágítására



• Két külső oldaltakaróval szállítjuk.



RAL <b>7046</b>	L mm	P mm	kg	
RSC50 <b>PG/1-0,7MT</b>	750	630	12,4	050001107
RSC50 <b>PG/2-1,5MT</b>	1.495	630	24,5	050001114
RSC50 <b>PG/3-2,2MT</b>	2.240	630	36,5	050001122



RAL <b>7016</b>	L mm	P mm	kg	
RSC50 <b>PA/1-0,7MT</b>	750	630	12,4	050001108
RSC50 <b>PA/2-1,5MT</b>	1.495	630	24,5	050001115
RSC50 <b>PA/3-2,2MT</b>	2.240	630	36,5	050001123



## RSC50 RB Ütéselnyelő és szénhidrogéneknek ellenálló, karcálló PVC burkolat

A munkalapok védelméhez elengedhetetlen

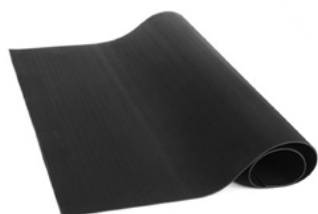

RSC50 <b>RB/0,63</b>	630x630 mm sarok munkalaphoz	050001140
RSC50 <b>RB/0,75</b>	750 mm széles munkalaphoz	050001141
RSC50 <b>RB/1,5</b>	1.495 mm széles munkalaphoz	050001142
RSC50 <b>RB/2,2</b>	2.240 mm széles munkalaphoz	050001143



## RSC50 T3

050001253

**22,3 kg**



**3 szintes szerszámkocsi RSC50 műhelyberendezés összeállításához**

- 4 forgókerék, Ø 100 mm (kettő fékezhető)
- Statikus terhelhetőség: 200 kg (3 polc között elosztva)

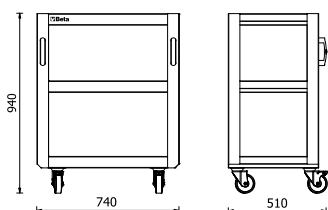

## RSC50 C5

050001205

51,4 kg



**5 fiókos szerszámkocsi az RSC50 műhelyberendezés összeállításához**

- 5 teleszkópos, csapágyazott fiók (588x367 mm)
- 4 forgókerék, Ø 100 mm (2 fékezhető)
- A fiókok habgumival bélelték
- Központi zár elöl
- Keretbe épített fogantyúk a könnyebb kezelhetőség érdekében
- EVA habszivacs vagy ABS hőformált tálcák elhelyezhetőek

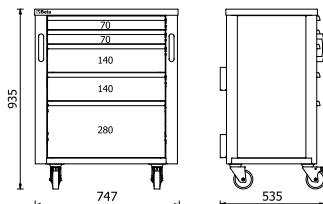

h	max
70 mm	25 kg
140 mm	30 kg
280 mm	35 kg

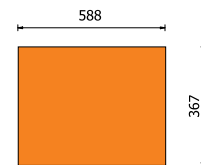

## RSC50 C7

050001207

56,3 kg



**7 fiókos szerszámkocsi az RSC50 műhelyberendezés összeállításához**

- 7 fiók (588x367 mm), teleszkópos, csapágyazott
- 4 forgókerék, Ø 100 mm (2 fékezhető)
- A fiókok habgumival bélelték
- Központi zár elöl
- Keretbe épített fogantyúk a könnyebb kezelhetőség érdekében
- EVA habszivacs vagy ABS hőformált tálcák elhelyezhetőek

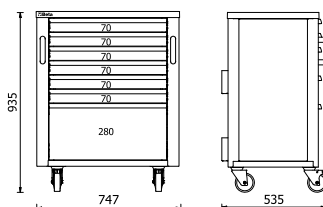

h	max
70 mm	25 kg
280 mm	35 kg

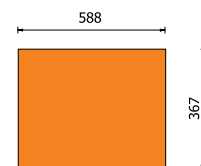

## RSC50 C8

050001208

59 kg



**8 fiókos szerszámkocsi az RSC50 műhelyberendezés összeállításához**

- 8 teleszkópos, csapágyazott fiók (588x367 mm)
- 4 forgókerék, Ø 100 mm (kettő fékezhető)
- A fiókok habgumival bélelték
- Központi zár elöl
- Keretbe épített fogantyúk a könnyebb kezelhetőség érdekében
- EVA habszivacs vagy ABS hőformált tálcák elhelyezhetőek

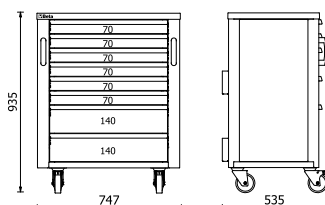

h	max
70 mm	25 kg
140 mm	30 kg

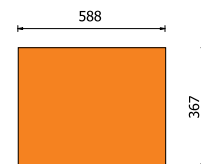

## RSC50 M4

050001224

44,5 kg



**4 fiókos, rögzített modul az RSC50 műhelyberendezés összeállításához**

- 4 teleszkópos, csapágyazott fiók (588x367 mm)
- A fiókok habgumival bélelték
- Központi zár elöl
- Függőlegesen állítható talp
- EVA habszivacs vagy ABS hőformált tálcák elhelyezhetőek

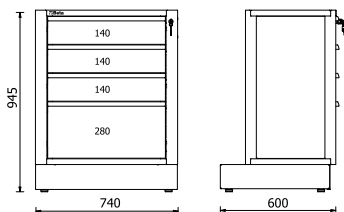

h	max
140 mm	30 kg
280 mm	35 kg

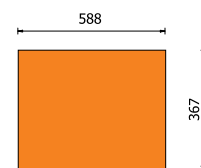

## RSC50 M5

050001225

47 kg



**5 fiókos, rögzített modul az RSC50 műhelyberendezés összeállításához**

- 5 teleszkópos, csapágyazott fiók (588x367 mm)
- A fiókok habgumival bélelték
- Központi zár elöl
- Függőlegesen állítható talp
- EVA habszivacs vagy ABS hőformált tálcák elhelyezhetőek

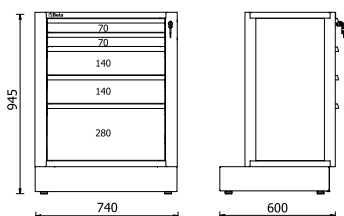

h	max
70 mm	25 kg
140 mm	30 kg
280 mm	35 kg

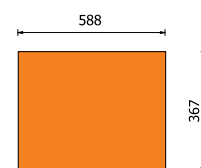

## RSC50 M7

050001227

52 kg



**7 fiókos, rögzített modul az RSC50 műhelyberendezés összeállításához**

- 7 teleszkópos, csapágyazott fiók (588x367 mm)
- A fiókok habgumival bélelték
- Központi zár elöl
- Függőlegesen állítható talp
- EVA habszivacs vagy ABS hőformált tálcák elhelyezhetőek

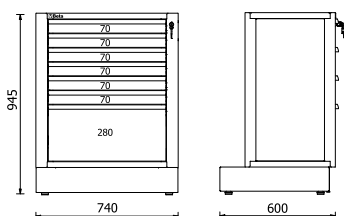

h	max
70 mm	25 kg
280 mm	35 kg

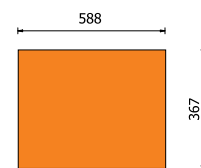

## RSC50 M8

050001228

53,2 kg



**8 fiókos, rögzített modul az RSC50**  
műhelyberendezés összeállításához

- **8 teleszkópos, csapágyazott fiók** (588x367 mm)
- A fiókok habgumival bélelték
- Központi zár elöl
- Függgőlegesen állítható talp
- **EVA habszivacs vagy ABS hőformált tálcák elhelyezhetőek**

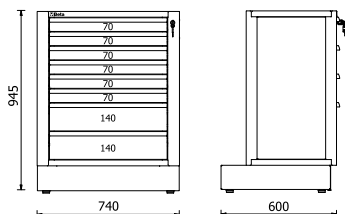

h	max
70 mm	25 kg
140 mm	30 kg

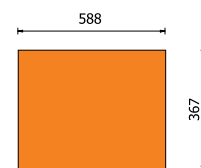

## RSC50 M10

050001230

58,2 kg



**10 fiókos, rögzített modul az RSC50**  
műhelyberendezés összeállításához

- **10 teleszkópos, csapágyazott fiók** (588x367 mm)
- A fiókok habgumival bélelték
- Központi zár elöl
- Függgőlegesen állítható talp
- **EVA habszivacs vagy ABS hőformált tálcák elhelyezhetőek**

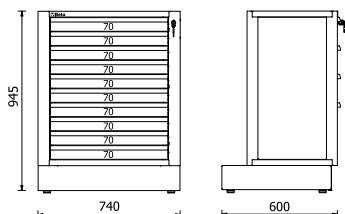

h	max
70 mm	25 kg

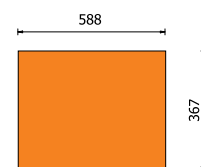

## RSC50 MS-2C

050001243

57 kg



**Rögzített kiszolgáló modul az RSC50**  
műhelyberendezés összeállításához

- **2 teleszkópos, csapágyazott fiók**, 180 mm magas
- Belső méret: 310x370 mm
- Függgőlegesen állítható talp



- Beépített hulladékartó
- Papírtekerstartó

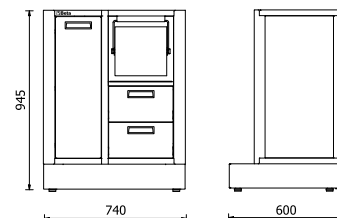

## RSC50 MS-AVV

050001241

41,5 kg



**Rögzített, dobtárolós modul az RSC50 műhelyberendezés összeállításához**

- Beépített hulladékartó
- Papírtekerstartó
- Fügőlegesen állítható talp

Az alábbi dobpárokkal rendelhető:

- 1900S 8x10 sűrített levegős tömlődob
- 1843 15-H05, 1844 10-H05, 1844 15-H05, 1844 15-H07, 1844 15-H05/SCK, 1844 15-H07/SCK, 1845 12-H05, 1846 10-H05, 1846 10-H07, 1846 15-H05 kábeldob

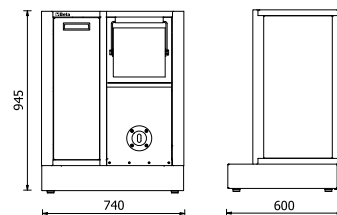

## RSC50 MS-2AVV

050001242

41,7 kg



**Rögzített, dobtárolós modul az RSC50 műhelyberendezés összeállításához**

- Beépített hulladékartó
- Papírtekerstartó
- Fügőlegesen állítható talp

Az alábbi dobpárokkal rendelhető:

- 1900S 8x10 sűrített levegős tömlődob
- 1843 15-H05, 1844 10-H05, 1844 15-H05, 1844 15-H07, 1844 15-H05/SCK, 1844 15-H07/SCK, 1845 12-H05, 1846 10-H05, 1846 10-H07, 1846 15-H05 kábeldob

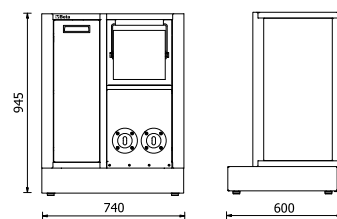

## RSC50 MA

050001222

34 kg



**Kétajtós, rögzített modul az RSC50 műhelyberendezés összeállításához**

- Zárható
- Állítható magasságú polc
- Belső méret: 615x435x740 mm
- Fügőlegesen állítható talp

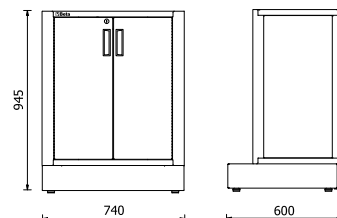

## RSC50 CS

050001245

36 kg



**Rögzített, szelektív hulladékátroló modul az RSC50 műhelyberendezés összeállításához**

- 1 teleszkópos, csapágyazott, kihúzható hulladékátroló (588x355x580 mm)
- 2 db tágas, kihúzható, belső hulladékátroló rekesz szelektív gyűjtéshez
- Függőlegesen állítható talp

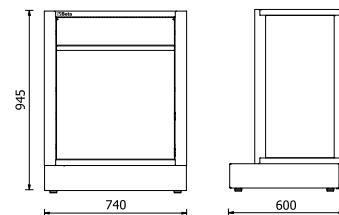

## RSC50 ML

050001244

33,5 kg



**Rögzített modul beépített mosdóval az RSC50 műhelyberendezés összeállításához**

- Rozsdamentes acél mosdótál
- Tartozékok:
  - 1 db keverő csaptelep
  - 1 db lefolyó
  - 1 db dugó
  - 1 db lefolyószűrő
  - 1 db szappanadagoló

Rögzített, zárható kétajtós modul:

- Belső méret: 615x435x575 mm
- Függőlegesen állítható talp

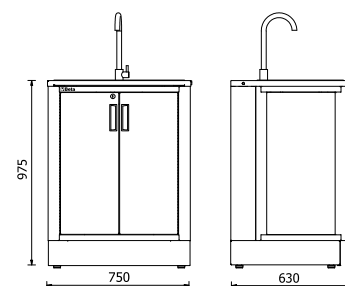

## RSC50 MDO

050001250

74 kg



**Rögzített olajelosztó modul az RSC50 műhelyberendezés összeállításához**

- 2 db tekercselő: 7 m - 1/2" gumicsővel
- 2 db digitális, literszámlálóval rendelkező pisztoly, automatikus cseppvédővel
  - legnagyobb szállítási mennyiség: 30 liter/perc
  - viszkozitás: 8÷2000 mPas
- Függőlegesen állítható talp

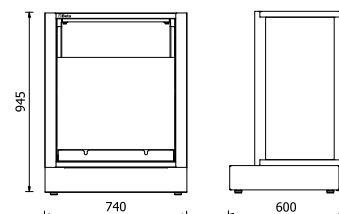

## RSC50 A1

050001411

66 kg

**Egyajtós, lemez szerszámszekrény** az RSC50 műhelyberendezés összeállításához

- 4 db kivehető, állítható magasságú polc
- Zárható
- Belső méret: 590x615 mm
- Függőlegesen állítható talp



## RSC50 A2

050001412

90 kg

**Kétajtós, lemez szerszámszekrény** az RSC50 műhelyberendezés összeállításához

- 4 db kivehető, állítható magasságú polc
- Zárható
- Belső méret: 910x615 mm
- Függőlegesen állítható talp

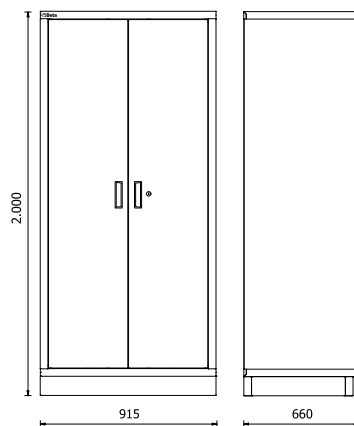
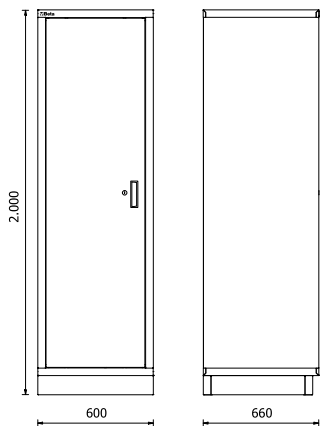



## RSC50 PFS

050001312

2,5 kg

Felső perforált szerszámtartó panel RSC50 műhelyberendezés összeállításához

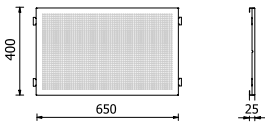
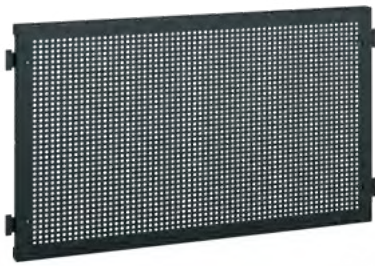

## RSC50 PFI

050001313

3,8 kg

Alsó perforált szerszámtartó panel RSC50 műhelyberendezés összeállításához

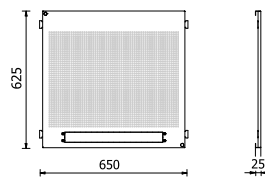

- Elektromos csatlakozónak kialakított 19" kerettel (nem tartozék)

## RSC50 P/2MDX-SX

050001352

8,5 kg

Egy pár jobb- és baloldali konzol az RSC50 műhelyberendezés összeállításához

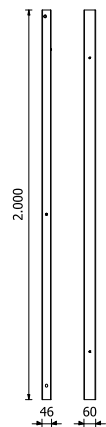

## RSC50 KPF

050001310

14,8 kg

Perforált szerszámtartó panel készlet RSC50 műhelyberendezés összeállításához



- 1 db felső perforált szerszámtartó panel, 650x400x25 mm
- 1 db alsó perforált szerszámtartó panel, 650x625x25 mm, elektromos csatlakozónak kialakított 19" kerettel (nem tartozék)
- 1-1 db jobb- és baloldali tartókonzol

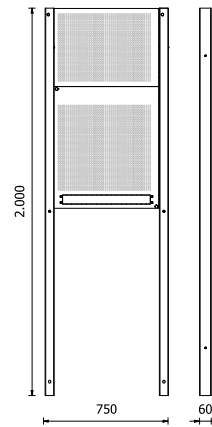

## RSC50 PM

050001302

14 kg

**Faliszekrény** az RSC50 műhelyberendezés összeállításához

- Méretek: 740x300x400 mm
- Gázrugós megoldás az ajtó könnyebb nyitására és zárására
- Alumínium profilra szerelt 5000 RSC50/PLED vagy 5000 RSC50/PLED-ST LED lámpa (külön rendelhető) a függesztett szekrény belsejének és/vagy az alatta lévő munkaterület megvilágítására.

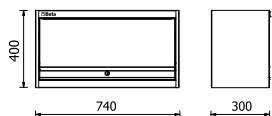

## RSC50 MTP

050001305

6,5 kg

**Háromszögletű polc**

az RSC50 műhelyberendezés összeállításához

- Alumínium profilra szerelt 5000 RSC50/PLED vagy 5000 RSC50/PLED-ST LED lámpa (külön rendelhető) a munkaterület megvilágítására



740x300x400 mm



## RSC50 PS

050001360

77 kg



**Fali szerszámtartó rendszer** az RSC50 műhelyberendezés összeállításához

- Függetlenül mozgatható, zárral rendelkező alumínium redőny
- Levehető, perforált szerszámtartó panel
- Önhordó szerkezet

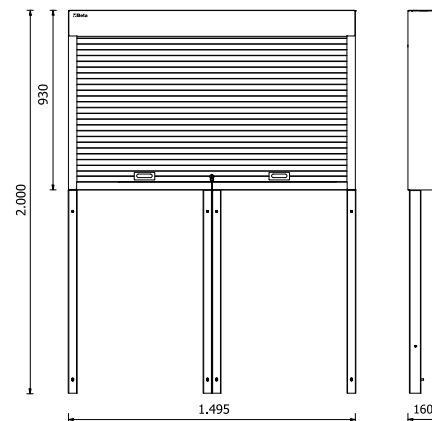

## RSC50 KAI

16 kg



**Alsó sarokelem** az RSC50 műhelyberendezés összeállításához (630x630 mm)

- Ütéselnyelő és szénhidrogéneknek ellenálló, karcvédett PVC réteggel burkolt, 630x630 mm, festett lemez munkalap

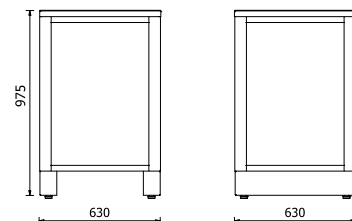

### RSC50 KAI-G

050001335



RAL 7046

### RSC50 KAI-A

050001336



RAL 7016

## RSC50 AC

41 kg



### Önálló teljes sarok az RSC50 műhelyberendezés összeállításához

- Ütéselnyelő és szénhidrogéneknek ellenálló, karcálló PVC réteggel burkolt, festett lemez munkalap (630x630x30 mm)
- Két alsó perforált szerszámtartó panel (650x625x25 mm)
- Két felső perforált szerszámtartó panel (650x400x25 mm)
- Elektromos csatlakozónak kialakított 19" keret (nem tartozék)
- Önhordó szerkezet

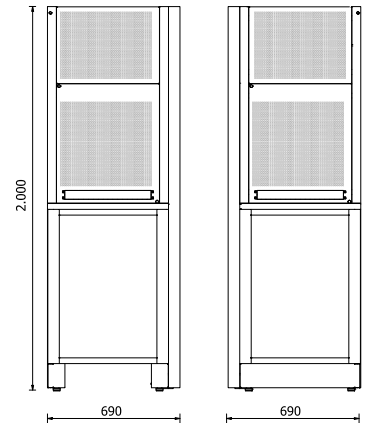

### RSC50 AC-G

050001330



RAL 7046

### RSC50 AC-A

050001329



RAL 7016

## 5000 RSC50/CLL

050001710

1 kg

### Élvédő az RSC50 műhelyberendezés összeállításához

- A perforált szerszámtartó panelre rögzíthető
- Alumínium profilra szerelt 5000 RSC50/PLED vagy 5000 RSC50/PLED-ST LED lámpa a munkaterület megvilágítására (külön rendelhető)



740x125x30 mm



## 50000 RSC50/CAL

050001711

1,7 kg

### Sarokvédő az RSC50 műhelyberendezés összeállításához

- A sarokmodul perforált szerszámtartó paneljére rögzíthető
- Alumínium profilra szerelt 5000 RSC50/PLED vagy 5000 RSC50/PLED-ST LED lámpa a munkaterület megvilágítására (külön rendelhető)



655x655x30 mm



## 5000 RSC50/MP

050001705

2,3 kg

### Polc az RSC50 műhelyberendezés összeállításához

- Alumínium profilra szerelt 5000 RSC50/PLED vagy 5000 RSC50/PLED-ST LED lámpa a munkaterület megvilágítására (külön rendelhető)



740x140x80 mm



## 5000 RSC50/MPA140

050001706

3 kg

### Sarokpolc az RSC50 műhelyberendezés összeállításához

- Mélység: 140 mm
- Az RSC50 AC sarokmodul perforált paneljére rögzíthető
- Alumínium profilra szerelt 5000 RSC50/PLED vagy 5000 RSC50/PLED-ST LED lámpa a munkaterület megvilágítására (külön rendelhető)



630x630x35 mm



## 85 darabos szerszámkészlet univerzális alkalmazásra

Kampókkal együtt szállítjuk.



### Készletársítási javaslat:

RSC50 - RSC50 E - RSC50 F - RSC50 G  
RSC50 H - RSC50 I - RSC50 L

#### Mennyiség/megnevezés

- 17 csillag-villáskulcs 6+22 mm
- 12 imbuszkulcs  $\odot$  2+10 mm
- 13 1/2" - os hatlapú dugókulcs  $\odot$  10+22 mm
- 8 1/2" - os hatlapú dugókulcs  $\odot$  23+32 mm
- 1 1/2"-os toldó 125 mm
- 1 1/2"-os toldó 255 mm
- 1 1/2"-os csukló
- 1 1/2"-os csúszkás T-hajtószár
- 1 1/2"-os irányváltós racsnit  $\otimes$
- 1 egyenes belső Seeger-fogó  $\odot$  180 mm
- 1 egyenes külső Seeger-fogó  $\bullet$  175 mm

#### Beta-sz.

- 42
- 96N/SC12
- 920A/SB13
- 920A/SB8
- 920/21
- 920/22
- 920/25
- 920/42
- 920/55
- 1032
- 1036

#### Mennyiség/megnevezés

- 1 vízpumpafogó 250 mm
- 1 egyenes pófájú önzáró fogó 240 mm
- 1 erősített oldalcsípőfogó  $\nabla$  160 mm
- 1 műszerész olló
- 1 kombinált fogó  $\equiv$  180 mm
- 1 egyenes extra hosszú félkerékcsőrű fogó  $\bullet$  160 mm
- 7 csavarhúzó hasítottfejű csavarokhoz  $\bullet$  3x75 - 3,5x100 - 4x125 - 5,5x150 - 6,5x150 - 8x200 - 10x200 mm
- 4 csavarhúzó Phillips®-csavarokhoz  $\bullet$  PH0x60 - PH1x80 - PH2x100 - PH3x150 mm
- 1 lakatos kalapács 300 g
- 1 műanyag kalapács  $\varnothing$  35 mm
- 1 fékes mérőszalag 5 m
- 5 egyengető reszelő készlet markolattal 200 mm
- 1 fűrész
- 1 pumpás műanyag olajozó kanna 150 cm<sup>3</sup>
- 1 dekorkés

#### Beta-sz.

- 1048N
- 1052
- 1084BM
- 1128BMX
- 1150BM
- 1166BM
- 1260
- 1262/S4
- 1370
- 1390
- 1692
- 1719BMA/S5
- 1725
- 1754
- 1771

**133 darabos szerszámkészlet univerzális alkalmazásra**

Kampókkal együtt szállítjuk.

**Készletársítási javaslat:  
RSC50 I - RSC50 L****Mennyiség/megnevezés**

6	hosszú kiütő 2 ÷ 8 mm	31/SP6
6	2 kiütő, 1 pontozó, 3 hidegvágó	38/SP6
17	csillag-villáskulcs 6÷22 - 24 - 27 - 30 mm	42/S17X
12	villáskulcs 6x7 ÷ 30x32 mm	55/S12X
8	T - szárú imbuszkulcs műanyag markolattal 2 ÷ 10 mm	96T/S8
8	hajlítót Torx® imbuszkulcs Ⓞ T9 ÷ T40	97TX/SC8
1	állítható villáskulcs 250 mm	111E
13	1/2" - os hatlapú dugókulcs Ⓞ 10 ÷ 22 mm	920A/SB13
8	1/2" - os hatlapú dugókulcs Ⓞ 23 ÷ 32 mm	920A/SB8
7	csavarhúzó-dugókulcs készlet Phillips®-csavarokhoz krómozott, barnított fej ●● 1,2x65 - 1,2x8 - 1,6x9 - 2x12 mm - PH1-PH2-PH3	920LH/SB7
1	egyenes belső Seeger-fogó Ⓞ 180 mm	1032
1	hajlítót belső Seeger - fogó Ⓞ 170 mm	1034
1	egyenes külső Seeger-fogó ● 175 mm	1036
1	hajlítót külső Seeger - fogó ● 175 mm	1038
1	vízpumpafogó 250 mm	1048N
1	egyenes pófájú önzáró fogó 240 mm	1052
1	bádogos lemezolló 250 mm	1112
1	műszerész olló	1128BMX
8	csavarhúzókészlet 2,5x50 - 3x75 - 4x100 - 5,5x125 - 6,5x150 - PH0 - PH1 - PH2	1263/D8
2	lakatos kalapács 300 - 600 g	1370
1	műanyag kalapács 35	1390

**Beta-sz.****Mennyiség/megnevezés**

1	fékes mérőszalag 5 m	1692/5
1	flexibilis mágneses csavarkiszedő	1712E/2
1	kétélű hántoló 200 mm	1717A
1	háromélű hántoló 200 mm	1717B
5	reszelő 200 mm	1719BMA8/S5
1	pumpás fém olajozó kanna 200 cm <sup>3</sup>	1751N
1	dekorkés	1771BM
1	1/2"-os toldó 125 mm	920/21
1	1/2"-os toldó 250 mm	920/22
1	1/2"-os csukló	920/25
1	1/2"-os csúszkás T-hajtószer	920/42
1	1/2"-os irányváltós racsni Ⓞ	920/55
1	egyenes feszítővas	963
1	oldalcsípőfogó ⚡ 160 mm	1082BM
1	erősített oldalcsípőfogó ⚡ 160 mm	1084BM
1	áttételes homlokcsípőfogó ⚡ 180 mm	1092V
1	kombinált fogó = 180 mm	1150BM
1	egyenes extra hosszú félkerékcsőrű fogó ● 160 mm	1166BM
1	hajlítót extra hosszú félkerékcsőrű fogó ● 160 mm	1168BM
2	csavarhúzó hasítottfejú csavarokhoz ● 8x200 - 10x200 mm	1260
1	Phillips®-csavarhúzó ⚡ PH3 8x150mm	1262
1	tolómérő	1650
1	fűrész 420 mm	1725

**Beta-sz.**

## 1900S 8X10

01900080

3,9 kg



### Automata, rugós tömlődob 8x10 mm-es tömlővel

- Automata, rugós tömlődob, ütéselnyelő, műanyag test, levegőhöz és vízhez
- Max. üzemi nyomás: 15 bar
- Fonott poliuretán tömlő
- Polipropilén ház
- A tömlőt a kívánt hosszban rögzítő szerkezet
- A reteszelő mechanizmus kikapcsolható, így a tömlő folyamatos visszahúzását teszi lehetővé
- Üzemi hőmérséklet-tartomány víz esetén: -5 °C / +50 °C
- 180°-ban elforgatható konzollal és kiegészítő gyorscsatlakozó konzollal szállítva

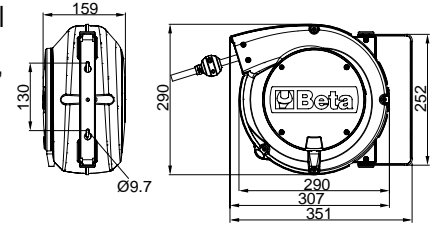

D	D1
Ø 12 mm	Ø 8 mm

## 1843

018430215

4,2 kg

IP42



### Automata kábeldob 2x1,5 mm<sup>2</sup> kábellel

- H05VV-F 2x1,5 mm<sup>2</sup> kábel
- Hővédő kapcsolóval
- Feltekert kábelhossz: 15 m
- Dobon kívüli kábel hossza: 1 m
- Tápkábel nélkül szállítva
- A reteszelő mechanizmus kikapcsolható, így a kábel folyamatos visszahúzását teszi lehetővé
- Max. teljesítmény (felcsévélve): 1300W (230V-20°C)
- Max. teljesítmény (kiengedve): 2300W (230V-20°C)
- 180°-ban elforgatható konzollal és kiegészítő gyorscsatlakozó konzollal szállítva

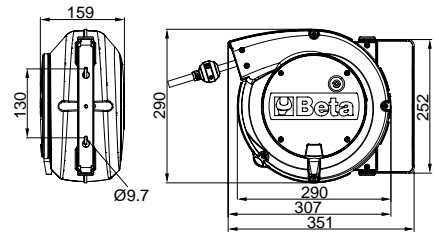

## 1844

IP42



### Automata kábeldob 3Gx1,5 mm<sup>2</sup> kábellel

- 3Gx1,5 mm<sup>2</sup> kábel
- Hővédő kapcsolóval
- Dobon kívüli kábel hossza: 1 m
- Tápkábel nélkül szállítva
- A reteszelő mechanizmus kikapcsolható, így a kábel folyamatos visszahúzását teszi lehetővé
- Max. teljesítmény (felcsévélve): 1500W (230V-20°C)
- Max. teljesítmény (kiengedve): 2500W (230V-20°C)
- 180°-ban elforgatható konzollal és kiegészítő gyorscsatlakozó konzollal szállítva

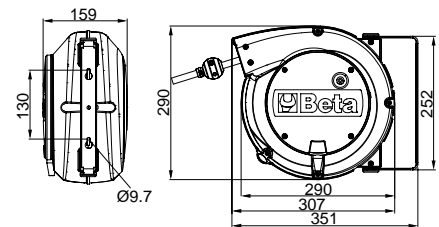



	Kábel	L	kg	
<b>1844 10-H05</b>	H05VV-F	10+1 m	3,9	018440310
<b>1844 15-H05</b>	H05VV-F	15+1 m	4,6	018440315
<b>1844 15-H07</b>	H07RN-F	14+1 m	5,2	018440317

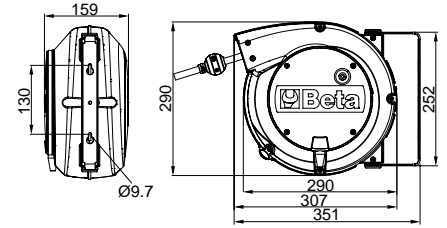

### Automata kábeldob 3Gx1,5 mm<sup>2</sup> kábellel és SCHUKO csatlakozóval

- 3Gx1,5 mm<sup>2</sup> kábel
- Hővédő kapcsolóval
- Dobon kívüli kábel hossza: 1 m
- 1,5 m tápkábellel és SCHUKO csatlakozóval szállítva
- A reteszelő mechanizmus kikapcsolható, így a kábel folyamatos visszahúzását teszi lehetővé
- Max. teljesítmény (felcsévélve): 1500W (230V-20°C)
- Max. teljesítmény (kiengedve): 2500W (230V-20°C)
- 180°-ban elforgatható konzollal és kiegészítő gyorscsatlakozó konzollal szállítva



	Kábel	L	kg	
<b>1844 15-H05/SCK</b>	H05VV-F	15+1 m	5,0	018440316
<b>1844 15-H07/SCK</b>	H07RN-F	14+1 m	5,7	018440318



### Automata kábeldob 3Gx2,5 mm<sup>2</sup> kábellel

- 3Gx2,5 mm<sup>2</sup> kábel
- Hővédő kapcsolóval
- Dobon kívüli kábel hossza: 1 m
- tápkábel nélkül szállítva
- A reteszelő mechanizmus kikapcsolható, így a kábel folyamatos visszahúzását teszi lehetővé
- Max. teljesítmény (felcsévélve): 2000W (230V-20°C)
- Max. teljesítmény (kiengedve): 3000W (230V-20°C)
- 180°-ban elforgatható konzollal és kiegészítő gyorscsatlakozó konzollal szállítva

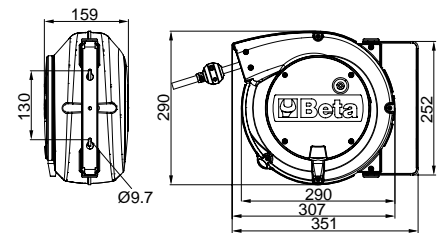

### Automata kábeldob 4Gx1,5 mm<sup>2</sup> kábellel

- 4Gx1,5 mm<sup>2</sup> kábel
- Hővédő kapcsoló nélkül
- Dobon kívüli kábel hossza: 1 m
- Tápkábel nélkül szállítva
- A reteszelő mechanizmus kikapcsolható, így a kábel folyamatos visszahúzását teszi lehetővé
- Max. teljesítmény (felcsévélve): 1400W (230V-20°C)
- Max. teljesítmény (kiengedve): 1900W (230V-20°C)
- 180°-ban elforgatható konzollal és kiegészítő gyorscsatlakozó konzollal szállítva

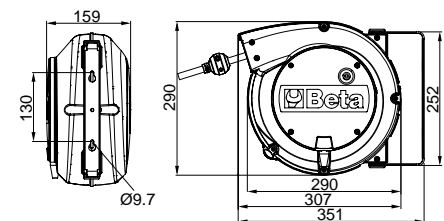

	Kábel	L	kg	
<b>1846 10-H05</b>	H05VV-F	10+1 m	4,4	018460405
<b>1846 10-H07</b>	H07RN-F	10+1 m	5,2	018460407
<b>1846 15-H05</b>	H05VV-F	15+1 m	5,4	018460415

## 5000 RSC50/PLED

050001714

80 g

**Alumínium profil LED lámpával** az RSC50 műhelyberendezés összeállításához

- 6.5W IP20 LED lámpa; hossz: 50 cm
- 40 cm és 170 cm hosszú kábellel szállítva



- A mágneseknek köszönhetően könnyen rögzíthető



A munkaterület jobb megvilágítása érdekében felszerelhető: munkalap alá, faliszekrénybe, faliszekrény alá, polc alá, valamint sarokelem alá

## 5000 RSC50/PLED-ST

050001715

80 g

**Alumínium profil LED lámpával és SOFT TOUCH kapcsolóval** az RSC50 műhelyberendezés összeállításához

- 6.5W IP20 LED lámpa; hossz: 50 cm
- 40 cm és 170 cm hosszú kábellel szállítva

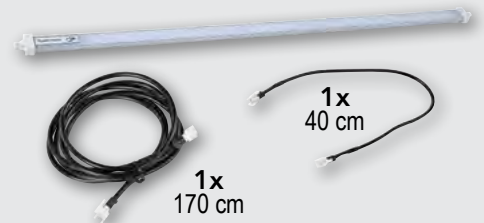

- **SOFT TOUCH**  
KI/BE kapcsoló és fényerő állító

## 5000 RSC50/ASL

050001716

200 g



**LED lámpa tápegység** az RSC50 műhelyberendezés összeállításához

- Bemeneti feszültség: 22W
- Kimenteli feszültség: 24VDC
- Maximum 3db 6.5W LED lámpa köthető rá

## 5000 RSC50/KFC

**10 db színes fiókelőlap** az RSC50 műhelyberendezés összeállításához

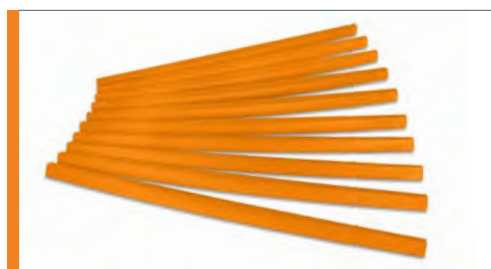

Az RSC50 műhelyberendezés összeállítás fiók előlapjainak a testreszabásához.  
**Az antracitszürke RAL7016 (-A) munkalapokhoz ajánlott**

## 5000 RSC50/KFC7016

050001737



RAL 7016

10x





# 5000 RSC50/CTR

050001721

20 g



**LED lámpavezérlő vezeték nélküli távirányítóval** az RSC50 műhelyberendezés összeállításához  
Kizárólag az **5000 RSC50/PLED** LED lámpához

### Készlet tartalma:

- 1db mini vevőegység
- 1db vezeték nélküli távirányító

### A vezeték nélküli távirányító műszaki jellemzői:

- KI/BE kapcsoló gomb
- FÉNYERŐ + / - gomb: a fényerő kézi szabályozásához
- 25% - 50% - 100% gomb: a fényerő automatikus beállítását teszi lehetővé
- Akkumulátor: 3V CR2025 (tartozék)
- Méretek: 86x40x7 mm

### A mini vevőegység műszaki jellemzői:

- Bemeneti feszültség: 5V
- Kimeneti feszültség: 24 VDC
- Kimeneti névleges áram: 5A
- Kimeneti csúcsáram: 12A
- Működési hőmérséklet-tartomány: -20 °C ÷ +35 °C

### Egyéb jellemzők:

- Beépített memória
- Üzem mód (kézi/automatikus fényerő beállítás)
- Fényerő szabályozás

		5000 RSC50/PLED-ST	5000 RSC50/PLED	5000 RSC50/ASL	5000 RSC50/CTR
	A	1x	-	1x	-
	B	-	1x	1x	1x
	A	1x	1x	1x	-
	B	-	2x	1x	1x
	A	1x	2x	1x	-
	B	-	3x	1x	1x

1,2 kg

## 5000 RSC50/KFC2011

050001731



RAL 2011

10x

## 5000 RSC50/KFC3000

050001733



RAL 3000

10x

## 5000 RSC50/KFC5015

050001734



RAL 5015

10x

## SPC

088880480

1 kg



Számítógép falikonzol

## CP

088880470

522 g

Fali palacktartó  
acélállvány

280x95x115 mm



## PM/5C

088880450

1,8 kg

5-rekeszes alkatrésztároló

• Tálca belső méretei: 95x120 mm



## PM/6C

088880440

970 g

6-rekeszes alkatrésztároló

• Tálca belső méretei: 80x60 mm



## CPMB/3C

088880443

2 kg

3-rekeszes alkatrésztároló

- Külső PP keret
- PET alkatrésztartó fiókok
- Rakatolható
- Belső fiók méret: 160x107x105 mm



Fiókok leírása:

- Kemény, nehezen törhető
- Az átláthatóság az idők során nem változik
  - Karcálló
- Olajnak, savaknak és agresszív vegyi anyagoknak ellenálló
- Élelmiszerekkel is használható

## CPMB/5C

088880445

1,5 kg

5-rekeszes alkatrésztároló

- Külső PP keret
- PET alkatrésztartó fiókok
- Rakatolható
- Belső fiók méret: 90x86x62 mm



## KIT 6VC/3C

088880453

830 g

6 kivethető rekeszből álló készlet  
CPMB/3C alkatrésztárolóhoz



## KIT 10VC/5C

088880455

570 g

10 kivethető rekeszből álló készlet  
CPMB/5C alkatrésztárolóhoz



# TARTOZÉKOK ÉS SZERSZÁMTARTÓK A PERFORÁLT ELEMKEKHEZ

## SB

Dugókulcs tartó sínek



	L mm		
SB1	210	088880201	10db
SB2	280	088880202	10db
SB3	360	088880203	10db

## MB

Dugókulcs-csiptetők



	L mm		
MB0	1/4	088880210	50db
MB1	3/8	088880211	50db
MB2	1/2	088880212	50db

## GM

Rugós szerszámtartó VE1 tiplis csavarral



GM6,5	088880250	5db
GM9,5	088880251	5db
GM13	088880252	5db
GM16	088880253	5db
GM19	088880254	5db
GM25	088880255	5db

## KIT/GPS

088880119

40 mm akasztó tiplivel és csavarral

50pz

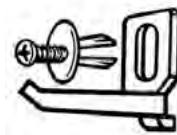

## 8889P2

088890107

1,3 kg

Párhuzamos fiókelválasztó

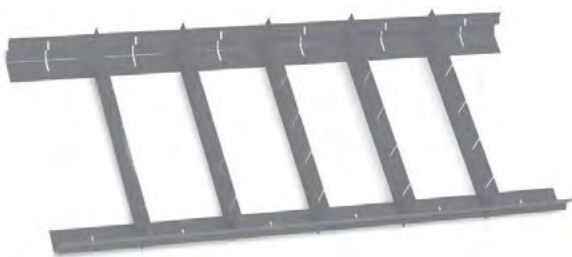

588x367 mm

## 8889C2

088890117

1,9 kg

Keresztirányú fiókelválasztó

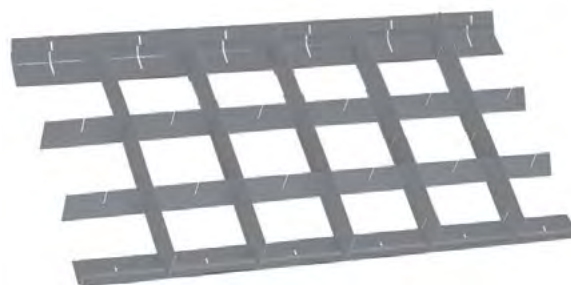

588x367 mm

# TARTOZÉKOK ÉS SZERSZÁMTARTÓK A PERFORÁLT ELEMEKHEZ

## S55/8

088880420

Villáskulcstartó

173x113x36 mm

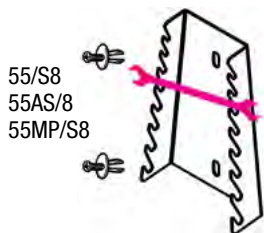

55/S8  
55AS/8  
55MP/S8

## S55/12

088880421

Villáskulcstartó

286x138x44 mm

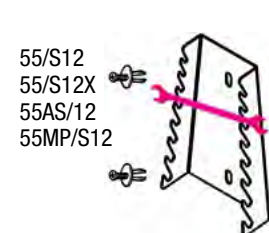

55/S12  
55/S12X  
55AS/12  
55MP/S12

## ST2P

088880422

Fogótartó

116x60x31 mm

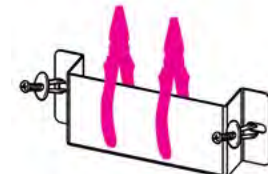

## TSPP

088880402

Műanyag szerszámtartó

167x55x16 mm

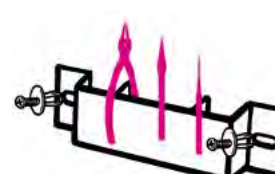

## S952/10

088880423

T-kulcs tartó

385x97x26 mm

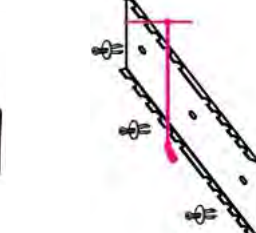

## S1719BM

088880404

Reszelőtartó

165x48x32 mm

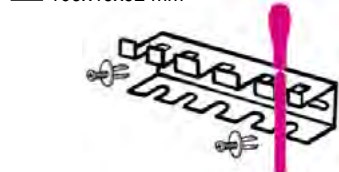

1719BMA: Q-T-P-M-R  
1719BMD: Q-T-P-M-R  
1719BMX: Q-T-P-M-R

## SGN

088880405

Csavarhúzó tartó

60x23x26 mm

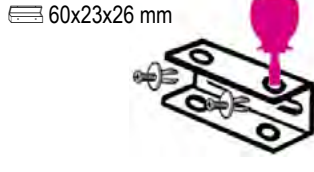

1290N-1292N-1299N/PZ  
1260N-1262N-1269N/PZ  
1201EN-1202EN-1209EN/PZ

## S42/17

088880428

Csillag-villáskulcs tartó

577x42 mm

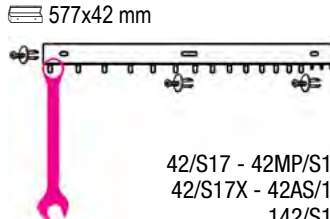

42/S17 - 42MP/S17  
42/S17X - 42AS/17  
142/S17

## S951/6

088880429

T-szárú imbuszkulcs tartó

161x50x43 mm

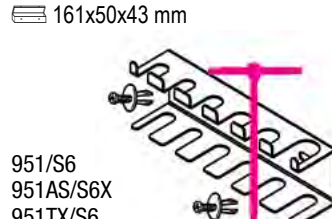

951/S6  
951AS/S6X  
951TX/S6

## SPG11

088880910

Csavarhúzó tartó

283x49x35 mm

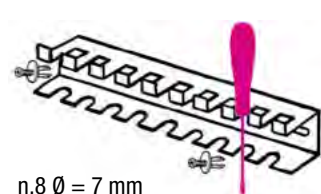

n.8 Ø = 7 mm  
n.2 Ø = 10 mm  
n.1 Ø = 12 mm

## S1203/8

088880430

Csavarhúzó tartó

283x49x35 mm

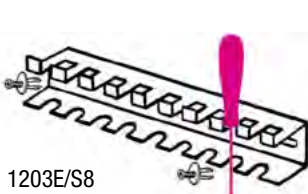

1203E/S8  
1263/D8  
1293/S8

## S96T/8

088880431

Imbuszkulcs tartó

282x49x45 mm

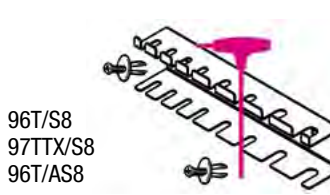

96T/S8  
97TX/S8  
96T/AS8

## 96T/SPV

000960958

Imbuszkulcs tartó

282x49x50 mm

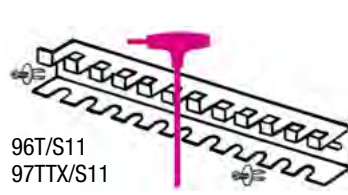

96T/S11  
97TX/S11

# TARTOZÉKOK



## VPM0

088870350



## VPM3

088870353



## VP3

088880353



## VP4

088880354



## VP5

088880355



## VP6

088880359



### KÉPZELJE EL ÉS VALÓSÍTSA MEG...

## RAJZOLJA MEG A FALAKAT

Építse meg a falakat a műhely  
méreteinek megfelelően



## HOZZA LÉTRE A MUNKAÁLLOMÁS(OK)T

Jelölje ki és szerelje össze a részegységeket,  
adjon életet a kompozíciónak



## JELENÍTSE MEG A 3D EREDMÉNYT

A kompozíció azonnal megjelenik 3D nézetben,  
és több szögből megtekinthető



## KÉRJEN ÁRAJÁNLATOT

Nyomtassa ki a kompozíció részleteit  
PDF formátumban, és ez alapján kérjen  
ajánlatot kereskedőjétől

## TÖLTSE FEL A FIÓKJAIT EGYEDI MODULOKKAL MINDÖSSZE HAT LÉPÉSBEN



Küldje el pontos igényét  
kapcsolattartójának,  
Beta kereskedőjének

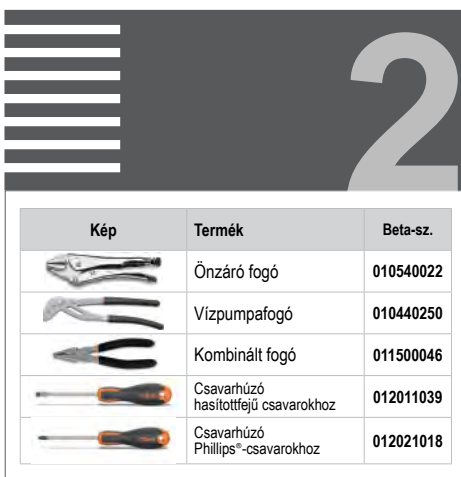

Igényei kézhezvétele után  
megszeresztjük a projektje kezdő  
szortimentjét

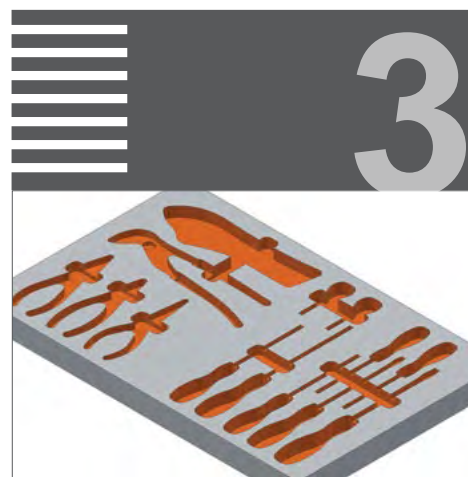

Elkészítjük a terveket

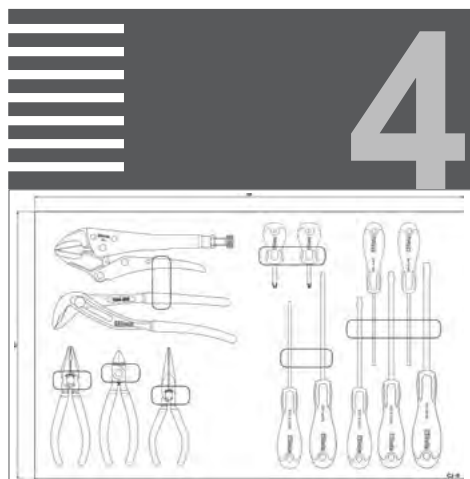

A végleges tervrajzot elküldjük Önnek  
jóváhagyásra



A habszivacs modulokat a Beta  
Sovico-i gyárában legyártjuk

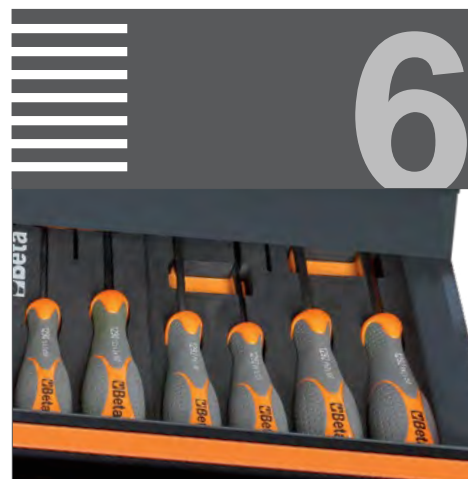

A szerszámokat az egyedi  
modulokban szállítjuk

# Beta

Fabio Quartararo  
2023 MotoGP  
World Championship



Partnership 2023



998011258

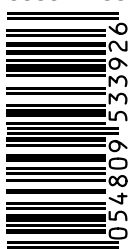

8 4054809 533926

A Beta Utensili S.p.A. fentartja magának a jogot, hogy termékalettáját, előzetes bejelentés nélkül változtassa, illetve módosítsa. A nyomdai hibákért felelősséget nem vállalunk.

Beta Utensili S.p.A. | via Volta, 18 | 20845 Sovico (MB) | ph. +39 039 20771  
[www.beta-tools.com](http://www.beta-tools.com)