

CREATON. Tetőben otthon.

CREATON 

Hódfarkú tetőcserepek

Hagyomány és innováció Magyarországról



Kerámia tetőcserep a Creatontól



TERMÉSZETESEN



(H)

Hódfarkú tetőcserepek

Szépség és természetesség

A kerámia építőanyagok közös jellemzője a természetesség: természetes alapanyagok, a természet színei és a letisztult, hagyományos formák világa. A kerámia építőanyagok használata több ezer éves; a hódfarkú kerámia tetőcserepek több száz éves műemlékeken ma is láthatóak. Ugyanakkor reneszánszát éli a hódfarkú tetőcserepekkel készülő jellegzetes fedési kép a természetességre, hagyománytiszteltre és egyszerűsége törekvő építészet híveinek körében is.

Praktikus megoldások és számtalan színvariáció

A hódfarkú tetőcserepek a kisméretű tetőcserepek közé tartoznak. Ez egyrészt egyszerűsíti a tetőfedést, ugyanakkor már csak mérete miatt is könnyíti a különleges formai megoldások, pl. az íves ablak kivitelezését.

A hódfarkú tetőcserepek grandiózus színskálája és az egyedi vágási formák segítségével a tetők szemet gyönyörködtető sokszínűsége valósulhat meg, akár családi házakon, akár történelmi épületek megújítása során.

Családi ház, Balatonlelle

Hagyomány és innováció

A hódfarkú tetőcserepek a cseréppel való fedés történetének legnagyobb múlttal rendelkező szereplői. E klasszikus formavezetésű cserepek mára ötvözik a hagyományt és a modern technológia eredményeit, így nem csak szép, de korszerű fedés kialakítását teszik lehetővé. Mint a hagyományos formavilág megtestesítői jelennek meg a műemlékeken és történelmi környezetben szinte kizárólag. Az antikolt hatású termékek választéka teszi teljessé a természetes színek és hagyományos formák sorát. Mindennek köszönhetően az elkészült csodaszép tető az idő múlásával még csak szebbé válik. Ugyanakkor kisélemessége miatt az új építésű családi házak és tetőfelújítások közkedvelt fedőanyaga.

Református templom, Kőröstarcsa

Hagyomány és innováció Magyarországról

Csodaszép kerámia tetők a hightech magyar gyárból, Lentiből

Minőség a föld agyagából

Magyarország egyik legjobb minőségű agyaga Lentiben található, amely teljesen mentes a mésztartalomtól, így a kerámia tetőcserepek leggyakoribb sérülésének oka, a mézzárványok keletkezése teljesen kizárt.

Természetes, színtartó, értékálló és kreatív - CREATON

| Hagyomány és innováció | Természetes és környezetkímélő | Beégetett tartósság és védelem | Viharálló biztonság | Sokszínűség, kreativitás |
|---|--|--|--|--|
| Egy több mint 6 000 éves anyag, 130 éves tapasztalat a gyártás területén, a legmodernebb gyártóberendezések, a kiváló magyar alapanyag valamint kollégáink szakértelme – ezek a CREATON sikereinek alapjai. | A nemes kerámia tetőcserepet a négy őselem alkotja, amely környezetkímélő gyártástechnológiával és a legkedvezőbb ökomérleggel járul hozzá a jövő biztonságához. | Az égetés során a kerámia tetőcserepek felületének részévé váló engób a tetőcserep felületébe égve teszi azt tartóssá és széppé, egyben védelmet nyújt a környezeti hatások ellen. | A tető agresszív időjárási hatások elleni védelme ipari formatervezés eredménye. A cserepek tökéletes egymáshoz illeszkedése és a számtalan kiegészítő elem teszi a tető minden részletét ellenállóvá. | Több mint 1 200 féle szín és forma - szinte nincs két egyforma tető. |

A védelem, amely tűzben születik: az engób

A kerámia tetőcserepek színállandósága, felületének tartóssága, nem valamiféle, a felületükre kerülő festékek, máznak, kezelésnek köszönhető. Erről az égetés során a kerámia tetőcserep anyagába, az agyagba beleégő, annak részévé váló szintén természetes anyag, az engób gondoskodik, amely egyben enyhe selyemfényt is kölcsönöz a tetőnek. A kerámia tetőcserep felülete ennek következtében akár több évtizedig is változatlanul szép, változatlan színű, nem fakul, nem kopik meg.

Kerámia tetőcserep a legkedvezőbb ökomérleggel

Kutatási adatok bizonyítják, hogy a kerámia tetőcserep a gyártási technológiának, a felhasznált alapanyagoknak és élettartamának köszönhetően, teljes életciklusát vizsgálva, a tetőfedő anyagok között a legkisebb mértékben terheli a környezetét, a legkedvezőbb az un. ökológiai mérlege.

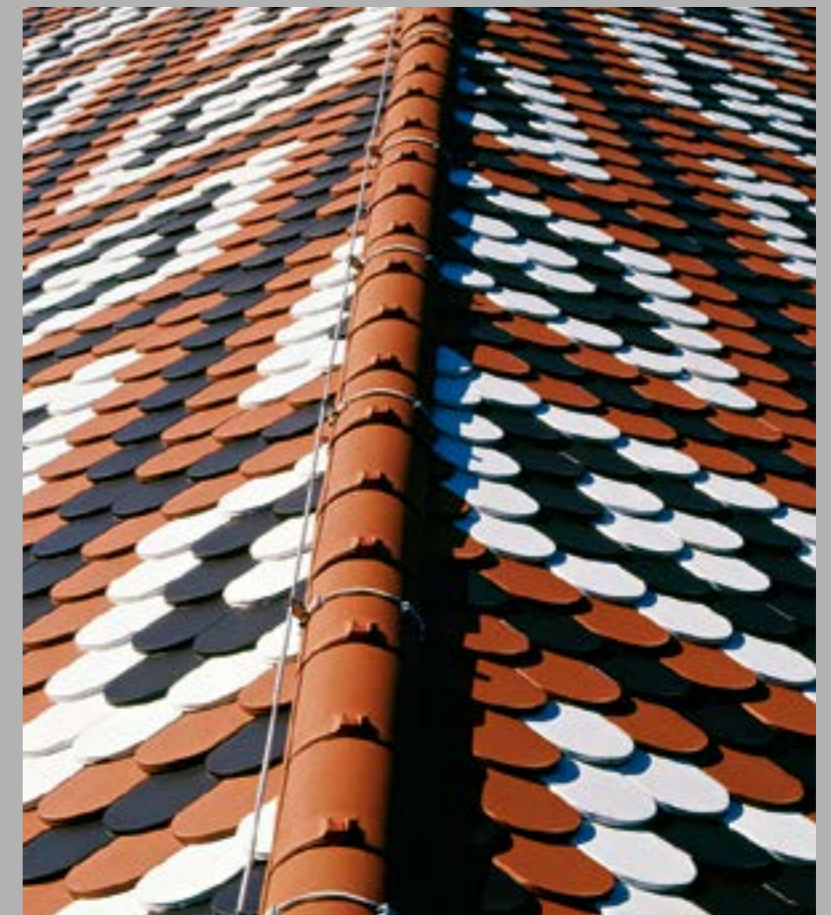
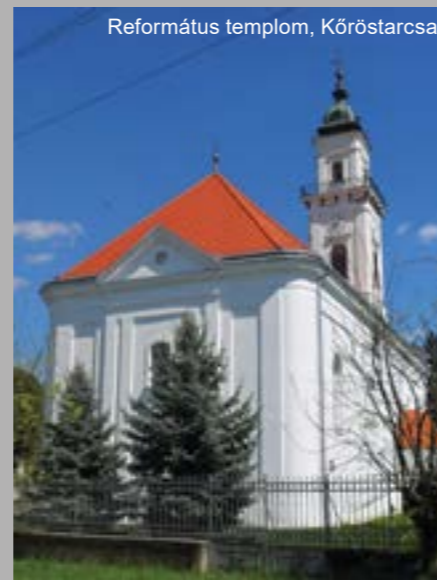

Hódfarkú „KLASSIK“

Klasszikus kerek vágású hódfarkú tetőcserep

A hódfarkú „KLASSIK“ a legszélesebb alkalmazási lehetőségeket kínáló, klasszikus szépségű tetőfelületek építésére alkalmas tetőcserep.

A jellegzetes karcsú, visszafogottan elegáns forma, a natúrvörös szín és a nemes engóbozás harmonikus szépségű felületet hoz létre a tetőn. Ez a tradicionális tetőcserep, hagyományos méretben (18x38 cm és 20x40 cm) félköríves vágásával a műemlék épületek kedvelt tetőfedő anyaga. Természetes vörös alapszín és a kerámira jellemző földszínek mellett a legváltozatosabb színekben szolgálja a történelmi környezetben álló épületek tetőinek helyreállítását.

Természetesen a hódfarkú és hornyolt termékek között is megtalálhatók a „NUANCE” engóbozott, a „FINESSE” egyrétegű üveg mázas, valamint a „NOBLESSE” kétrétegű üveg mázas illetve csak a hódfarkú kollektiót gazdagító „NOBLESSE” exkluzív üveg mázas cserepek.

Kettős- illetve lovagfedési (más néven koronafedési) módban helyezhető el, de íves tetőfelületek kialakítására is egyszerűen alkalmazható.



„KLASSIK“ kerek vágású 18/38/1,4

| | | | | | | | | | | | |
|----------|--|--|--|--|--|--|--|--|--|--|--|
| | | | | | | | | | | | |
| „NUANCE” | | | | | | | | | | | |

| | | | | |
|-----------|--|--|--|--|
| | | | | |
| „FINESSE” | | | | |

Osztrák hódfarkú/ Bécsi táska 20/40/1,4

| | |
|--|--|
| | |
|--|--|

NUANCE
Exkluzív engób kollektió

| | | | | | | | | | | | | | | | | | | | | | | | | | | | | | | | | | | | | | | | | | | | | | |
|---|-------------------|-----------------------|------------------------|---------------------|--------------------|---------------------|---|---|---|---|---|---|---|---|---|---|---|---|---|---|---|---|---|---|---|---|---|---|---|---|---|---|---|---|---|---|---|---|---|---|---|---|---|---|---|
| „NOBLESSE” exkluzív üveg mázas kollektió | 1 | 2 | 3 | 4 | 5 | 1 | 2 | 3 | 4 | 5 | 1 | 2 | 3 | 4 | 5 | 1 | 2 | 3 | 4 | 5 | 1 | 2 | 3 | 4 | 5 | 1 | 2 | 3 | 4 | 5 | 1 | 2 | 3 | 4 | 5 | 1 | 2 | 3 | 4 | 5 | 1 | 2 | 3 | 4 | 5 |
| | Január ▲ ▼ Július | Február ▲ ▼ Augusztus | Március ▲ ▼ Szeptember | Április ▲ ▼ Október | Május ▲ ▼ November | Június ▲ ▼ December | | | | | | | | | | | | | | | | | | | | | | | | | | | | | | | | | | | | | | | |
| | 1 | 2 | 3 | 4 | 5 | 1 | 2 | 3 | 4 | 5 | 1 | 2 | 3 | 4 | 5 | 1 | 2 | 3 | 4 | 5 | 1 | 2 | 3 | 4 | 5 | 1 | 2 | 3 | 4 | 5 | 1 | 2 | 3 | 4 | 5 | 1 | 2 | 3 | 4 | 5 | | | | | |

Válasszon elbűvölő színpalettánkról. Így már semmi nem szab határokat a tető kialakításának.

Egyedi vágás, forma és felület kialakítás

KÜLÖNLEGES VÁGÁSI FORMÁK

A hódfarkú „KLASSIK” és „AMBIENTE” tetőcserepek egyedülálló módon hétféle vágási formában és ötféle felülettel állnak rendelkezésre, emellett a színek zavarba ejtő kavalkádjából válogathatunk. Nincs olyan felújítás, ahol a korábbi látványt ne lehetne reprodukálni, nincs az az építészeti elgondolás, amelyet ne lehetne megvalósítani!



egyenes vágás | bécsi táska | szegmens vágás | kosáríves vágás | félköríves vágás | gótikus vágás | hatszöges vágás

KÜLÖNLEGES FELÜLETKEZELÉSEK



sima | dörzsölt | szász hódfarkú | kézi bordázott | kefézett



CREATON – a világ legszebb tetőjéért

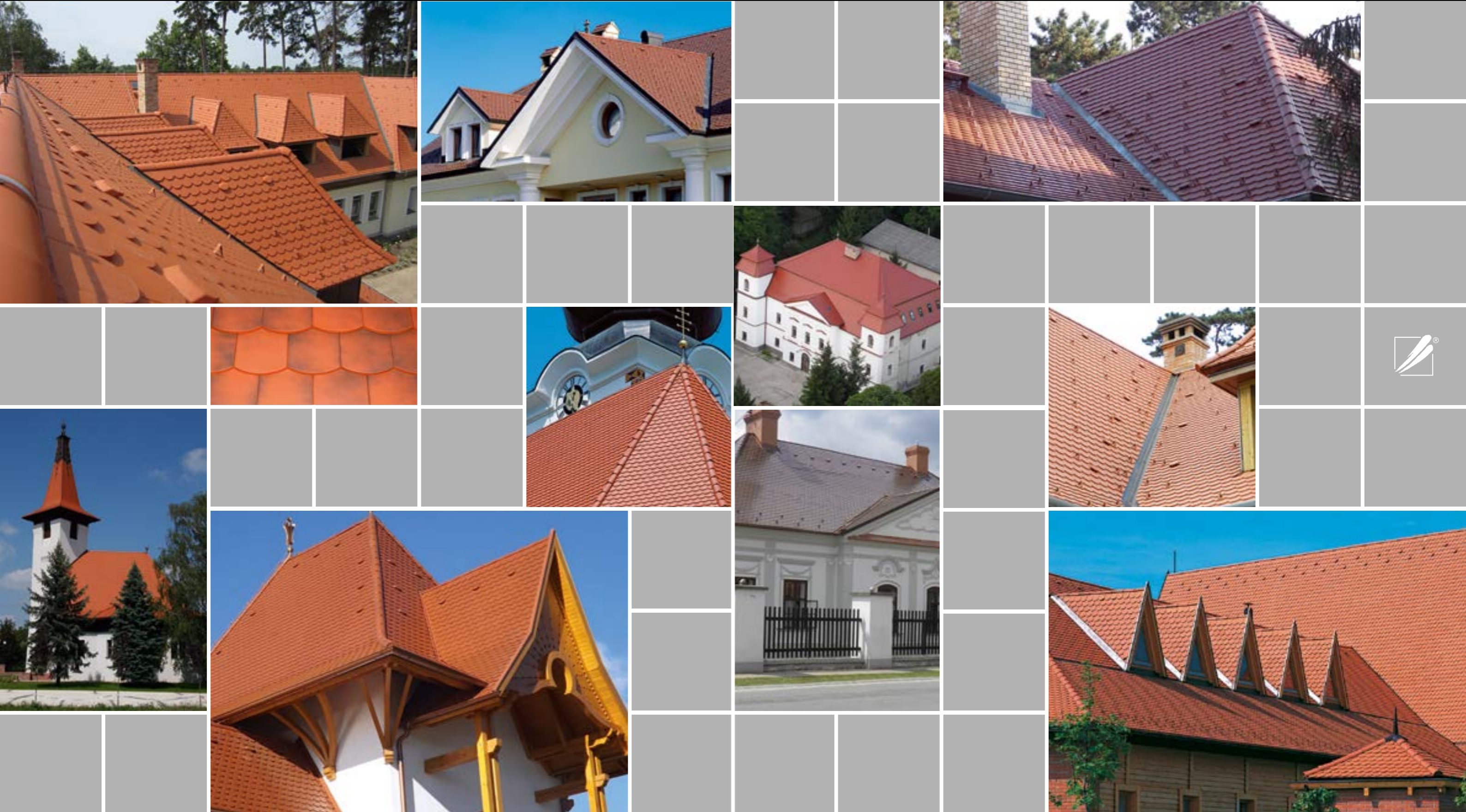

„KLASSIK” kerek vágású cserép tartozékai

Minden, ami egy minőségi tetőhöz szükséges

Oromszegély-kialakítás/kivitelezési javaslatok



| | | | | |
|---|---|---|----------------------------------|--------------------------------|
| | | | | |
| Hódfarkú alapcserép | Félcserép | 3/4 hódfarkú | 5/4 hódfarkú | Taréjcserep |
| | | | | |
| Ereszcserép | Oromszegély cserép 1/2, koronafedés, jobb/bal | Oromszegély cserép 3/4, jobb/bal | Oromszegély cserép 5/4, jobb/bal | Szellőzőcserép |
| | | | | |
| Szellőző alapcserép | Szellőző taréjcserep | Szellőző ereszcserép | Félnyeregterítő-cserép, rövid | Félnyeregterítő-cserép, hosszú |
| | | | | |
| Kerámia csatornaszellőző, névleges átmérő 100, „SIGNUM” A típus | Antennakivezető cserép, névleges átmérő 60, gumicsatlakozóval | Hófogó | Hódfarkú akril cserép | Tetőkibúvó ablak 45x55 cm |
| | | | | |
| Kerámia kezdőkúp BZ | Kerámia kezdőkúp, kagylóformájú BZ | Kerámia kúpcserep kezdő- és zárókorong BZ | Kúpcserep BZ (3,0 db/m) | Kúpcserepelosztó 3-tengelyű |

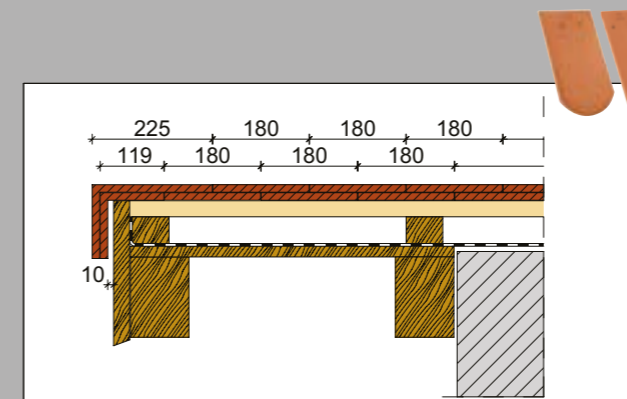

Oromszegély 3/4 és 5/4 szegélycserepekkel

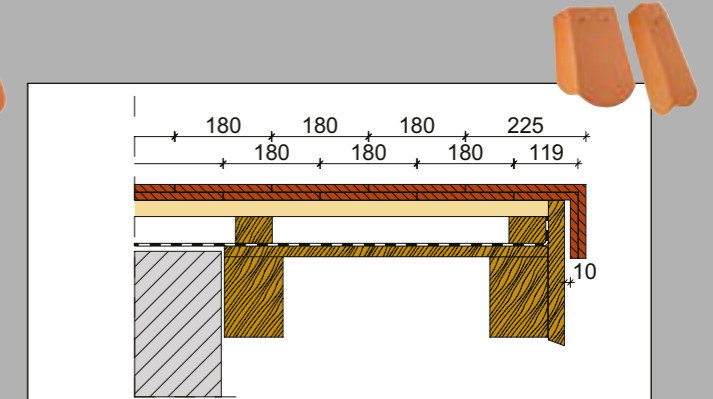

Oromszegély 3/4 és 5/4 szegélycserepekkel

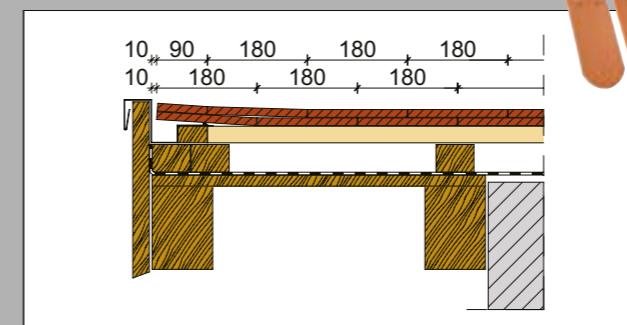

Oromszegély 1/2 és 1/1 hódfarkú cserepekkel

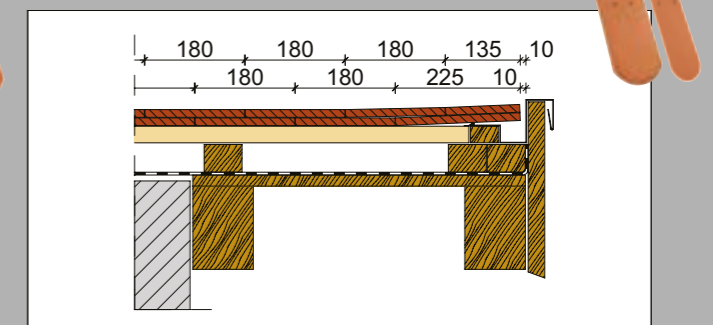

Oromszegély 3/4 és 5/4 hódfarkú cserepekkel

Kettős fedésű szegélykialakítás 1/2 és 1/1 hódfarkú cseréppel.
A példában ereszcseréppel az esz mentén.



Kettős fedésű szegélykialakítás 3/4 és 5/4 hódfarkú cseréppel.
A példában ereszcseréppel az esz mentén.

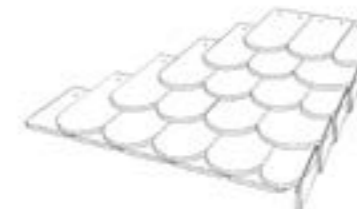

Kettős fedésű szegélykialakítás 3/4 és 5/4 hódfarkú cseréppel.
A példában ereszcseréppel az esz mentén.



Kettős fedés

Koronafedésű szegélykialakítás 3/4 és 5/4 hódfarkú cseréppel.
A példában ereszcseréppel az esz mentén.



Koronafedésű szegélykialakítás 3/4 és 5/4 hódfarkú cseréppel.
A példában ereszcseréppel az esz mentén.



Koronafedés

Nem ábrázolt, de kérésre szállítható tartozékok: kivágott cserép szellőző cserép alá, aláfutó cserép a cserépvápához, alumínium tetőlétra, kúpdsz, gázkémény átvezető cserép névleges átmérő 110 mm / 125 mm, szolárcső-átvezető cserép névleges átmérő 70 mm, konvex / konkáv hajlított cserép (minta alapján egyedi megrendelésre).

Cserépkiosztás

Az igények felmérése, tetőfelépítés, szellőzés



| | |
|------------------|-------------------------------------|
| Anyagszükséglet: | 33,6 - 38,3 db/m ² |
| Méret: | 18 x 38 x 1,4 cm |
| db/Euro-raklap: | 480 db/raklap |
| Súly: | 1,7 kg/db, kb. 61 kg/m ² |

| Kettős fedés | Tetőhajlásszög | Léctávolság | Anyagszükséglet |
|-------------------------------|----------------|-------------|------------------------|
| Hódfarkú cserép 18 x 38 cm | > 30° ≤ 35° | 14,5 cm | 38,3 db/m ² |
| | > 35° ≤ 40° | 15,0 cm | 37,0 db/m ² |
| | > 40° ≤ 45° | 15,5 cm | 35,8 db/m ² |
| | > 45° ≤ 60° | 16,0 cm | 34,7 db/m ² |
| | > 60° | 16,5 cm | 33,6 db/m ² |

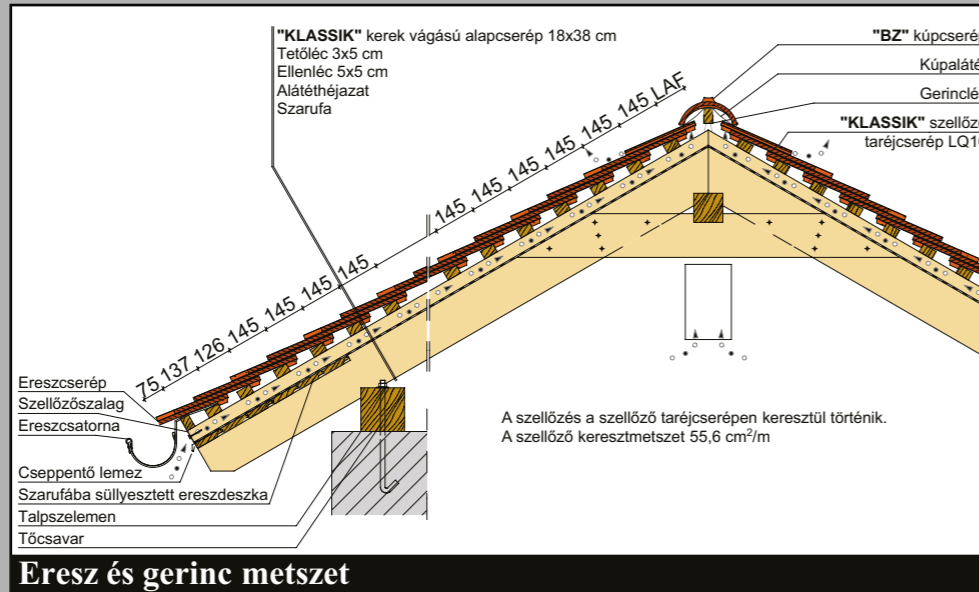

| Koronafedés | Tetőhajlásszög | Léctávolság | Anyagszükséglet |
|-------------------------------|----------------|-------------|------------------------|
| Hódfarkú cserép 18 x 38 cm | > 30° ≤ 35° | 29,0 cm | 38,3 db/m ² |
| | > 35° ≤ 40° | 30,0 cm | 37,0 db/m ² |
| | > 40° ≤ 45° | 31,0 cm | 35,8 db/m ² |
| | > 45° ≤ 60° | 32,0 cm | 34,7 db/m ² |
| | > 60° | 33,0 cm | 33,6 db/m ² |

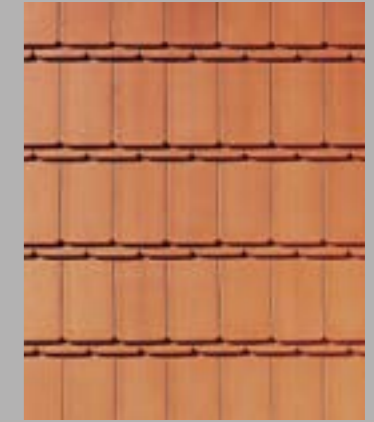
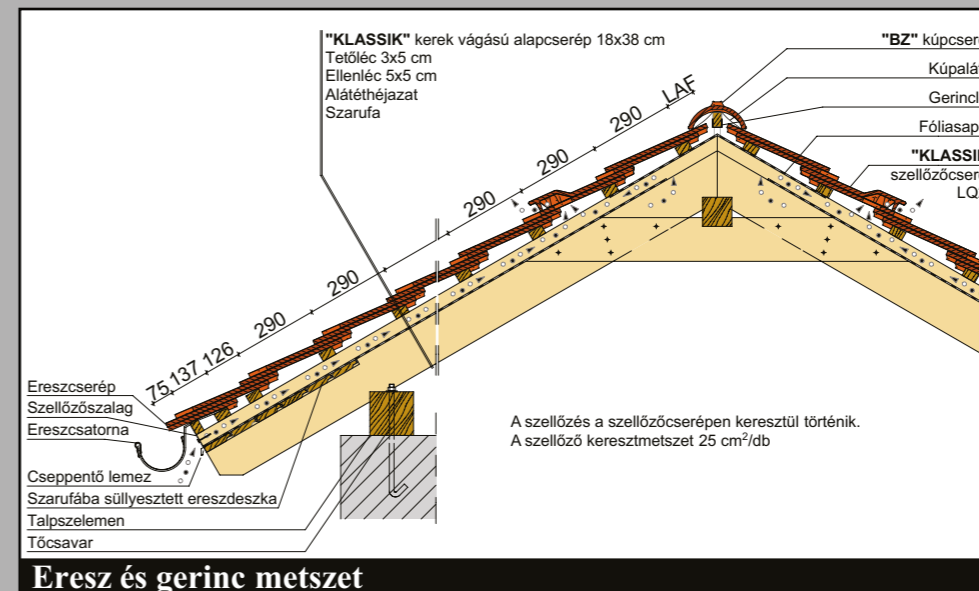
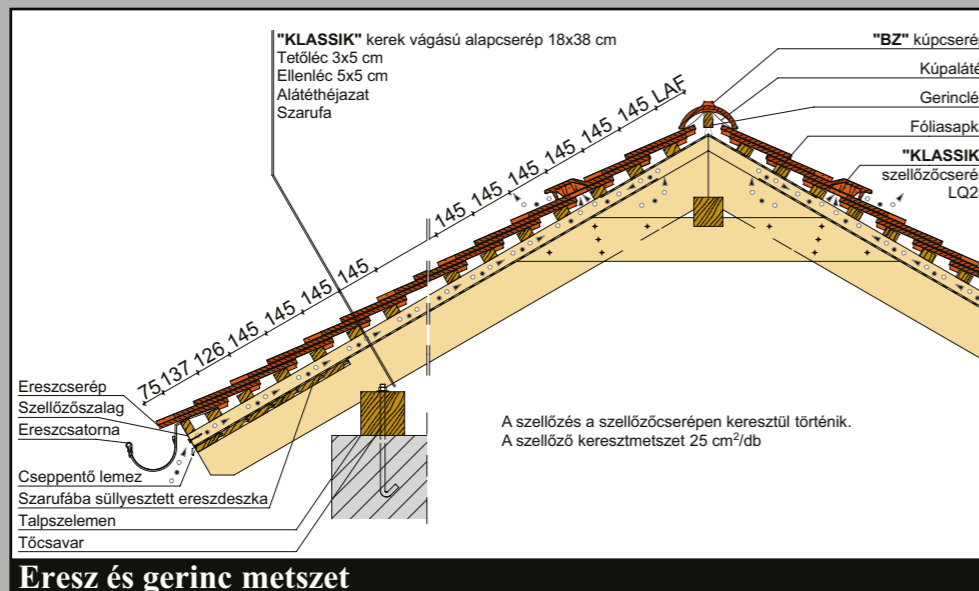
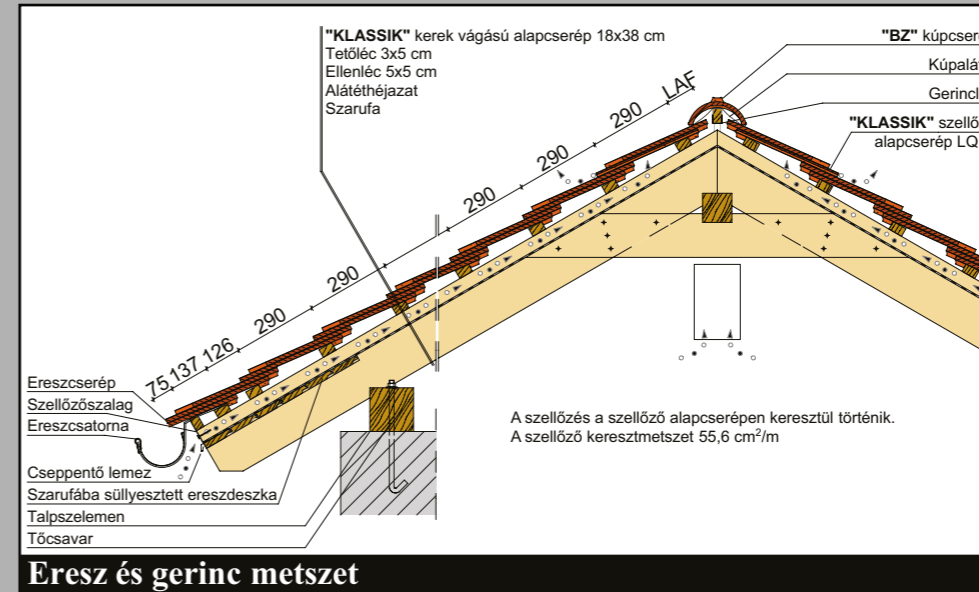

* A bemutatott műszaki rajzok csak szerkezeti példák.

Cserépkiosztás

Az igények felmérése, tetőfelépítés, szellőzés



| Kettős fedés | Tetőhajlásszög | Léctávolság | Anyagszükséglet |
|--|----------------|-------------|------------------------|
| „KLASSIK” kerekvágás és „Bécsi Táska” 20 x 40 cm | ≤ 25° | 14,5 cm | 34,5 db/m ² |
| | > 25° ≤ 30° | 14,5 cm | 34,5 db/m ² |
| | > 30° ≤ 35° | 15,0 cm | 33,3 db/m ² |
| | > 35° ≤ 40° | 16,0 cm | 31,3 db/m ² |
| | > 40° ≤ 45° | 16,5 cm | 30,3 db/m ² |
| | > 45° | 17,0 cm | 29,4 db/m ² |



| | |
|------------------|-------------------------------------|
| Anyagszükséglet: | 29,4 - 34,5 db/m ² |
| Méret: | 20 x 40 x 1,4 cm |
| db/Euro-raklap: | 480 db/raklap |
| Súly: | 1,8 kg/db, kb. 61 kg/m ² |

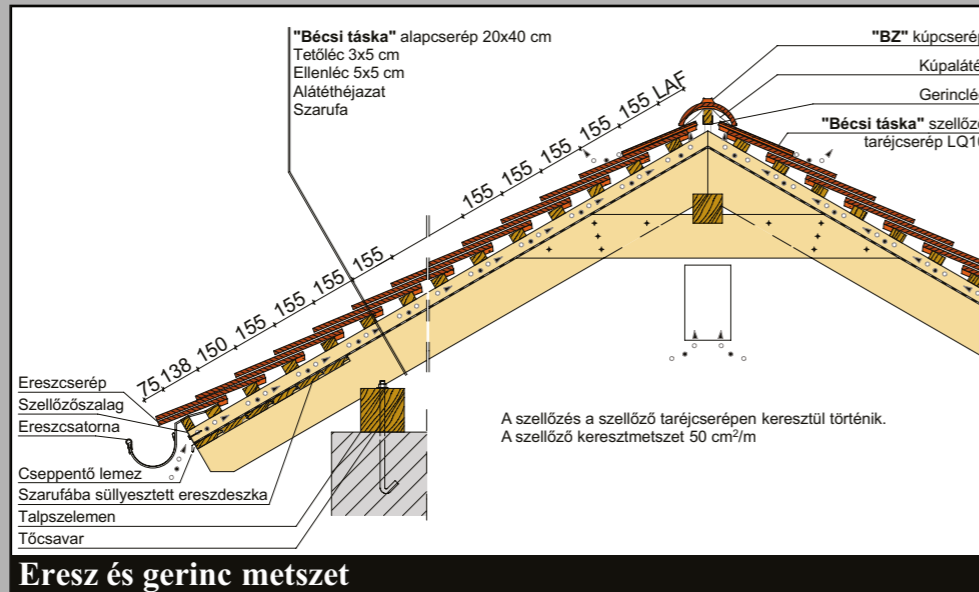

Eresz és gerinc metszet

| Koronafedés | Tetőhajlásszög | Léctávolság | Anyagszükséglet |
|--|----------------|-------------|------------------------|
| „KLASSIK” kerekvágás és „Bécsi Táska” 20 x 40 cm | ≤ 25° | - | - |
| | > 25° ≤ 30° | 29,0 cm | 34,5 db/m ² |
| | > 30° ≤ 35° | 29,0 cm | 34,5 db/m ² |
| | > 35° ≤ 40° | 30,0 cm | 33,3 db/m ² |
| | > 40° ≤ 45° | 30,0 cm | 33,3 db/m ² |
| | > 45° | 30,0 cm | 33,3 db/m ² |

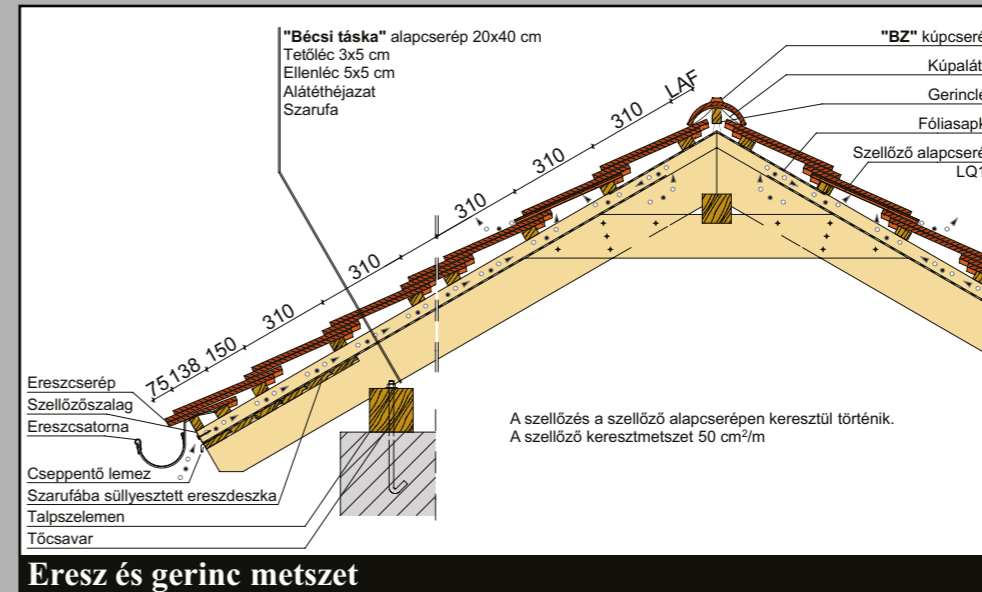

Eresz és gerinc metszet

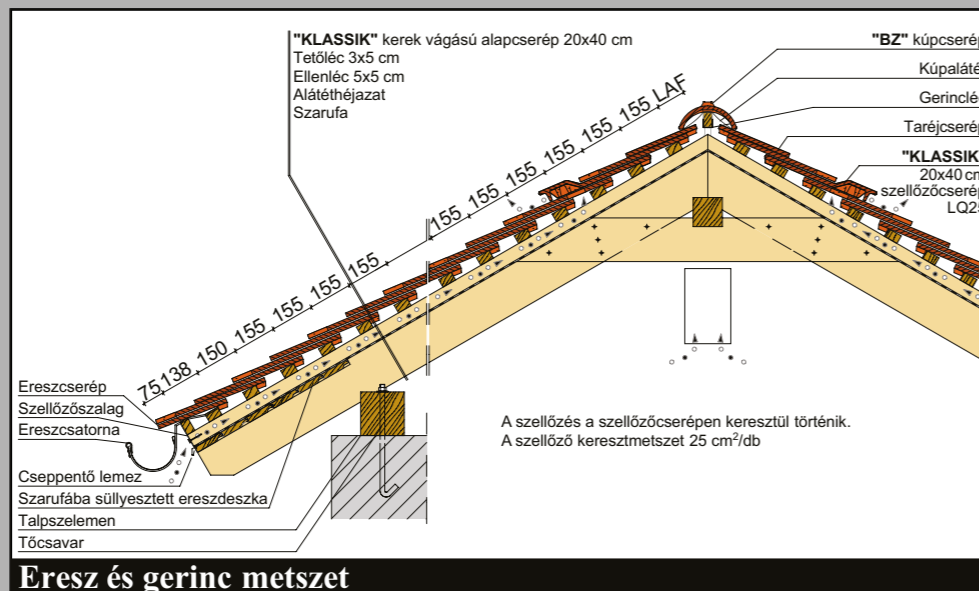

Eresz és gerinc metszet

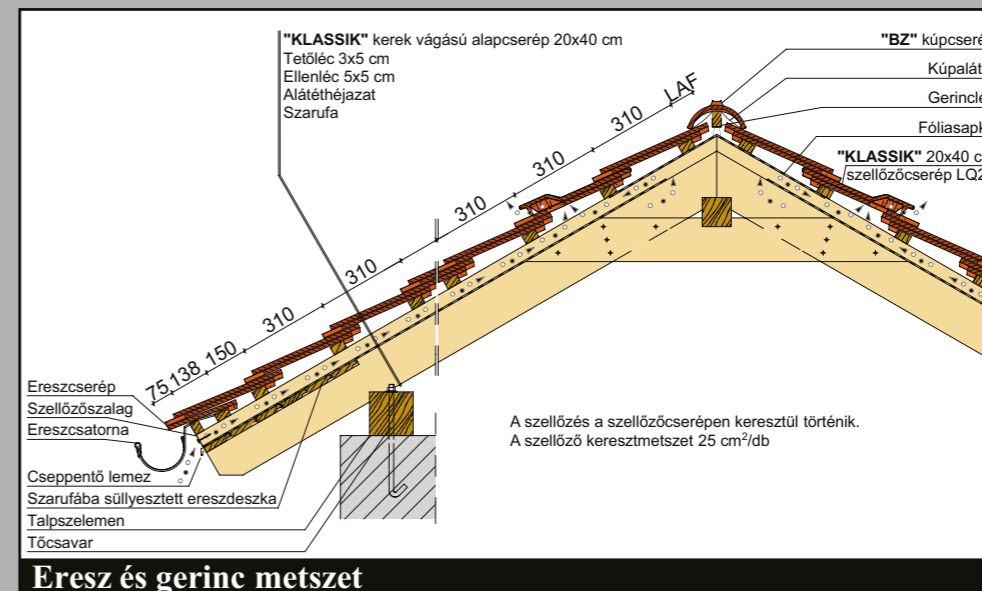

Eresz és gerinc metszet



10 bizonyíték a CREATON kerámia tetőcserép minőségére



1. HAGYOMÁNY ÉS INNOVÁCIÓ

A CREATON hódfarkú cserepek formában, színben és felületi struktúrában pontosan megfelelnek a hagyományos tetőcserép kialakításnak, így minden történelmi környezetbe kiválóan illeszkednek. Mindemellett a modern építészeti igényeknek is messzemenően megfelelően stílusosan kapcsolják össze a hagyományt és a korszellemet.



2. ELEGANCIA ÉS HARMÓNIA

Nyugodt és nemesen visszafogott látványukkal a CREATON hódfarkú cserepek minden tetőt a ház valódi koronájává varázsolnak. Ezek a kisméretű kerámia tetőcserepek szabad kezet adnak a tervezőnek bármilyen architektúrájú tetőfelület tetszetős kialakításához.



3. OPTIMÁLIS KIALAKÍTÁS

A CREATON hódfarkú cserepekkel a tető tisztán kerámiából megépíthető, ezzel biztosítva a természetes építőanyagok közismerten előnyös esztétikai és minőségi tulajdonságait. A hódfarkú cserepek sokoldalúsága szabad teret enged a kreativitásnak, így az olyan keresett és nem egyszerű formák fedése, mint a hajlatok, az ún. Napóleon-ablakok, vagy a kúp ill. íves fedések is könnyedén megoldhatóak a tetőn.



4. KIVÁLÓ MINŐSÉGŰ NYERSANYAGOK

Magyarország egyik legjobb minőségű agyaga Lentiben található, amely teljesen mentes a mésztartalomtól, így a kerámia tetőcserepek leggyakoribb sérülésének oka, a mészkukacosodás teljesen kizárt. A kiváló nyersanyagot emberi kéz érintése nélkül dolgozza fel Európa egyik legmodernebb cserépgyára.



5. ÖT ÉVTIZEDES GARANCIA

A CREATON kerámia tetőcserepek élettartama több emberöltőnyi. Erre bizonyíték a több száz éves műemlékeken ma is megcsodálható kerámia tetőcserepek sokasága. A kiváló alapanyagok és a korszerű gyártástechnológiának köszönhetően a CREATON 50 év garanciát ad a termékeire.

6. POMPÁS SZÍNEK A TETŐN

A CREATON jelentős szerepet játszott abban, hogy a színek visszatértek a tetőre. A cég az ismert színtervező Friedrich Ernst v. Garnier elgondolása alapján a hódfarkú cserepek grandiózus színválasztékát fejlesztette ki, így a CREATON tetők akár a tájba süllyedve, akár a hagyományt követve, de akár meglepő vagy exkluzív megjelenést biztosítva a környezetből kiemelkedve jelenhetnek meg.



7. A TETŐ LÉLEGZIK

A CREATON hódfarkú cserepek homogén szerkezetük révén hozzájárulnak az épületen belüli klíma alakításához. A tető „3 cm vastag kerámia puffereként” a házat „lélegezteti”, egészséges „tüdőt” képez, ezzel klimapuffert hoz létre, amellyel egészséges laktér kialakítását teszi lehetővé.



8. NEMES MEGOLDÁSOK

A CREATON a selyemfényt biztosító engóbozással és a színes mázzal tovább bővítette a végtelen lehetőségek tárházát. A legnemesebb természetes nyersanyagok évtizedekig tartó minőséget biztosítanak a tetőn.



9. TELJES KÖRŰ TARTOZÉKPROGRAM

A CREATON tetőprogram a korlátlan lehetőségek programja. A sokféle vágási forma révén minden feladathoz rendelkezésre áll a megfelelő hódfarkú cserép.

A választék standard és különleges elemei, valamint a gazdag kerámia alapanyagú tartozékprogram az egységes kerámia tetőkialakítás mellett a különleges formák és felületek műszakilag első osztályú, tartós és esztétikus kialakítását teszik lehetővé.



10. GAZDASÁGOS TETŐFEDÉS

A nagyfokú méretpontosság a CREATON hódfarkú cserép egyik alapvető és kézenfekvő jellemzője, amely leegyszerűsíti és gazdaságossá teszi a tetőfedési munkát.

A felsorolt érvek mellett ugyanakkor a CREATON hódfarkú termékválasztékának kiváló ár-értékaránya elvitatathatlan gazdasági előnyt nyújt mindekinek, aki e kiváló termék mellett dönt.



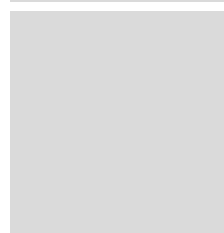
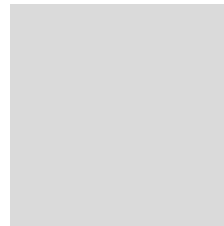
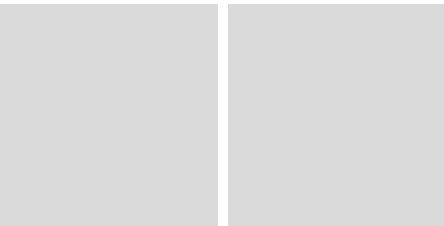

Ópusztaszeri Római Katolikus templom



Gyulai vár

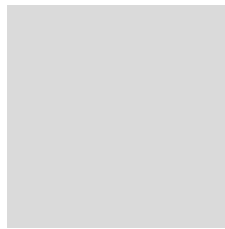

Családi ház, Kecskemét

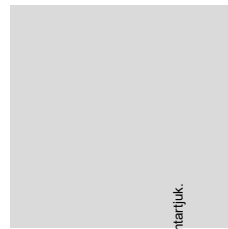
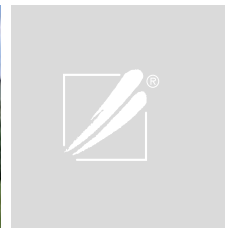

Református templom, Helvécia



Családi ház, Balatonszemes

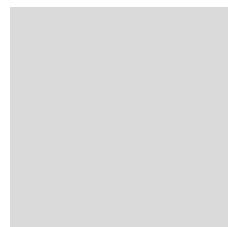

A nyomtatásból eredő színbeli eltérések és műszaki változtatások jogát fenntartjuk.
2017. I. kiadás. Tartalmilag lezárva: 2017. március

CREATON South-East Europe Kft.
H-8960 Lenti, Cserépgyár u. 1.
Telefon: +36 92 551 550
Telefax: +36 92 551 559
E-mail: info@creaton.hu
www.creaton.hu