

CREATON. Tetőben otthon.

**CREATON** 

# „MAGNUM<sup>®</sup>“

A gazdaságos megacserép



**TERMÉSZETESEN**



**H**

# „MAGNUM<sup>®</sup>“ – a tetőcserepek új dimenziója



A „MAGNUM“ tetőcserep gazdaságosságának és formatervezésének köszönhetően a tetőkialakítás új dimenzióit kínálja. E mega tetőcserep európai színvonalú modern gyártási technológiája és kiváló minősége méltó gyártója, a CREATON nevéhez.

A „MAGNUM“ egy olyan 8,2 db/m<sup>2</sup> anyagigényű kerámia tetőcserep, amely nemcsak minősége, de szépsége és ár-érték aránya tekintetében is az élen jár.

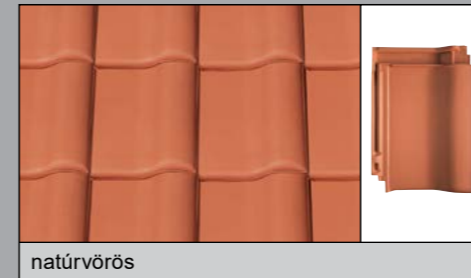

natúrvörös

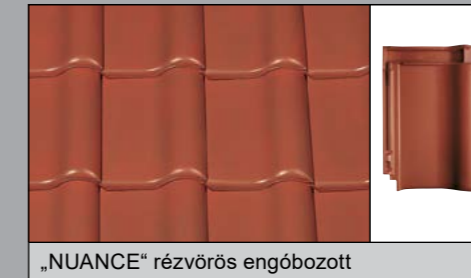

„NUANCE“ rézvörös engóbozott

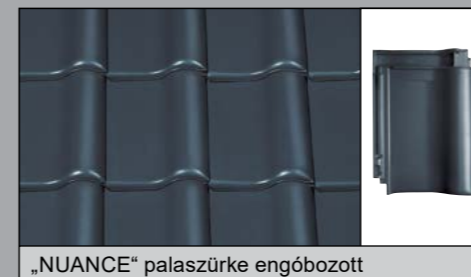

„NUANCE“ palaszürke engóbozott

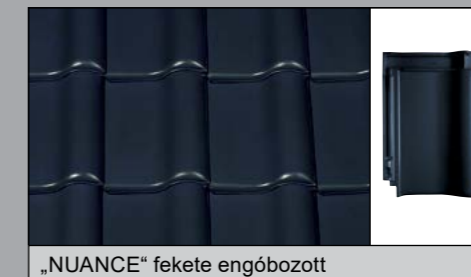

„NUANCE“ fekete engóbozott

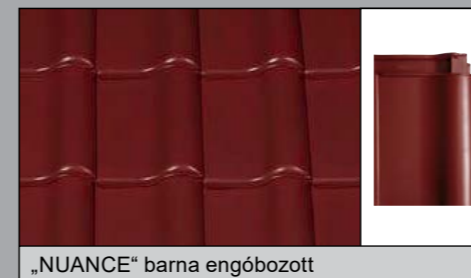

„NUANCE“ barna engóbozott

Minden engóbozott tetőcserepet természetesen a megszokott CREATON minőségi szabványnak megfelelően kínálunk: a nemes selyemfényű és egyedülállóan sima felület maximálisan ellenáll a karcolásoknak és az ütéseknek.

## Érintésmentes égetési folyamat



A nyersanyagok és a modern, érintésmentes, fekvő égetőkazettás égetési eljárás, valamint a gyártási folyamat állandó optimalizálása garantálja a legkiválóbb minőséget.



# „MAGNUM<sup>®</sup>“ – A mega tetőcserép 10 előnye

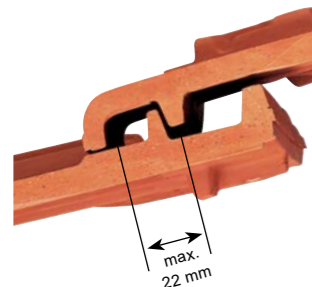
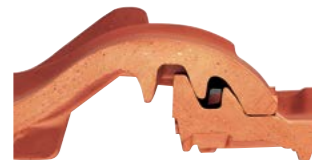
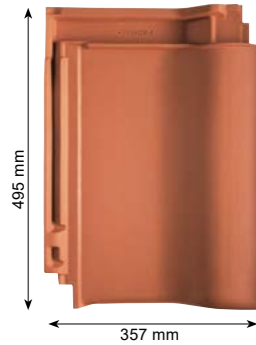

## GAZDASÁGOSSÁG

### 1. minőségi jellemző

A „MAGNUM“ 357×495 mm-es nagy méretének köszönhetően rendkívül kedvező ár-érték arányú: kb. 8,2 db/m<sup>2</sup> anyagigénye, mely a korábbi nagyméretű tetőcserepekkel szemben kb. 40%-kal kevesebb mennyiséget jelent, rendkívül gazdaságos felhasználást biztosít.

## HORONYKIALAKÍTÁS

### 2. minőségi jellemző

A tetőcserép horonykialakításához speciális „labirintus technikát“ fejlesztettek ki. Az 5 speciálisan kialakított és különösen erőteljes oldalsó bordának köszönhetően nagy szélnyomás esetén is megakadályozza a víz bejutását a cserepek alá és a tető kiválóan ellenáll a szélterhelésnek is.

## ELTOLHATÓSÁG

### 3. minőségi jellemző

A szinte egyedülálló fej- és oldalhornyolás kb. 22 mm eltolhatóságot tesz lehetővé, az optimális léckiosztás érdekében. Különlegessége, hogy a fedés széthúzott állapotban is megmarad, mert az alsó horonyborda messze túlnyúlik a fedőhornyon és ennek következtében nagyfokú rugalmasságot biztosít. Az eltolhatóság semmilyen módon nem befolyásolja a tető esztétikáját.

## FELÜLET

### 4. minőségi jellemző

A mega tetőcserép továbbfejlesztéséhez szükséges feltételeket a kiváló nyersanyagok és az új technológiák adják. A rendkívül sima cserépfelületet az egyedi égetési eljárás és a kiváló minőségű, homogén nyersanyagok biztosítják.

## FORMA

### 5. minőségi jellemző

A mintázott vonalvezetést és a tömör megjelenést a jellegzetes hullámforma biztosítja. A mega tetőcserép nagy méretének köszönhetően különösen erőteljes, ugyanakkor arányait tekintve kiegyensúlyozott fedésképet biztosít.

## SZÍN

### 6. minőségi jellemző

A minőségi különbség a nyersanyagban rejlik, a CREATON csak a legnemesebb agyaggal dolgozik. A kiváló homogenitásnak és a magas vasoxid-tartalomnak köszönhetően a „MAGNUM“ természetes és intenzív színeiben ragyog.

## TÁMASZTÓBORDÁK

### 7. minőségi jellemző

A hosszában futó, ékformájú támasztóbordák javítják a statikát, és a keletkező kondenzvizet az alatta lévő cserépre vezetik el.



## FELFÜGGESZTÉS

### 8. minőségi jellemző

Három stabil felfüggesztő fül gondoskodik a biztonságos tartásról és az alszerkezet megbízható szellőzéséről.



## TETŐHAJLÁSSZÖG

### 9. minőségi jellemző

A „MAGNUM“ a teljesen új horonytechnikának és a kiváló vízvezetésnek köszönhetően, illetve a rendkívüli szélcsatornában mért CW-értékek alapján mind a nagyon alacsony, mind a nagyon magas hajlásszögű tetőszerkezetekre alkalmas.\*

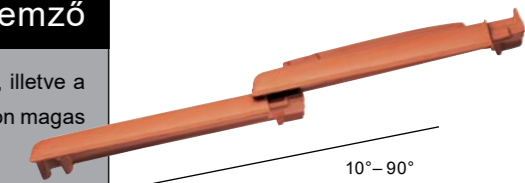

## ÁTFEDÉS

### 10. minőségi jellemző

Az újonnan fejlesztett fej- és lábhornyoknak köszönhetően biztonságos a vízvezetés, ezért maximális a beázás elleni védelem. Az így készült tető dacol az erős széllel és a csapadék extrém terhelésével szemben is.

Extrém magas, dupla fej-horonybordák.

Egyedülállóan biztonságos oldalhorony.

Magas, dupla oldalhoronybordák.

A tetőcserép közepén az oldalhoronyról biztosított a vízvezetés.

Mindkét lábhoronyborda teljes magasságban a sarokrész irányba halad és biztosítja a fokozott beázás elleni védelmet.

Különösen nagy eltolhaóság az optimális léctávolsághoz.

Esztétikusan kialakított felső horony.

A beázás ellen a tetőcserép négy sarkában négyszeres túlnyúlás véd.

Vízszintesen és függőlegesen semmilyen horonykialakítás nem látható – még eltolt állapotban sem.

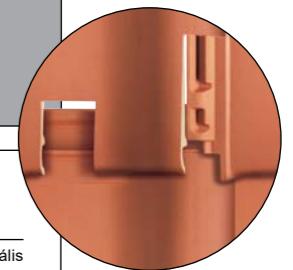

A vízszintes túlnyúlásnál nincs nyitott horony és fuga – így a „MAGNUM“ esztétikus megjelenést biztosít és csökkenti a szenny- és a mohaleakodás lehetőségét.

\* Prof. Durst (Erlangeni Egyetem) és Dr. Kretschmar (Nürnbergi Áramlástan Intézet) tudományos vizsgálatai megerősítették a tetőcserép kiváló tulajdonságait.

# Eredeti kerámia tartozékok

Időtálló eredeti CREATON tartozékok  
 Ezekkel a tartozékokkal a tető nem csak szép, hanem műszakilag tökéletes lesz.  
 A CREATON-tartozékrendszer választásával nem dönthet rosszul! A „HARMONIE” termék példáján keresztül itt bemutatott kiegészítő választék minden további modell számára elérhető.

„MANUFATUR”

Fal-/kémény szegély

Gázkémény átvezető cserép

Antennakivezető cserép

Tetőlétra

tetőkibúvó ablak



## Fém- és alumínium rendszertartozékok: Járó-/hófogórendszerek

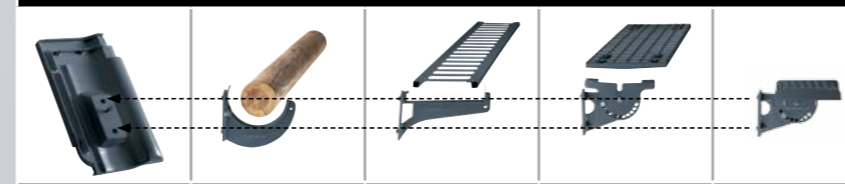

Alapelem Rönkfartató Hófogó rács Hosszú járórács Egylábás alumínium elem

## Kerámia tetőgerinc képzés



Gerinclezárás „FIRSTFIX” Gerinc szellőzés Taréjszellőző cserép Fukiós zárókorong

## Tetőfóliák



„UNO”, „DUO”, „TRIO”, „QUATTRO” NDM szagtömítő massa NKS varratragasztó csík SKL speciális ragasztó NDS szagtömítő csík

## Terőfóliák



QSM gyorsragasztó QSM ecsettartó NDM szagtömítő szalag UAB alátéthéjazat csatlakoztató szalag

## Fólia csatlakoztató gyűrű rendszerben



Antenna kivezető cserép Szolárcső-átvezető cserép Gázkémény átvezető cserép

# „MAGNUM”<sup>®</sup> tartozékok.

Alapcserép	Félcserép	Szellőzőcserép (LQ 32 cm²)	Taréjszellőző cserép	Taréjszellőző szegélycserép
Oromszegély cserép	Kettőshullámú cserép	Félnyeregeltő cserép	Csatornaszellőző cserép NW 100 „SIGNUM”, A típusú fedéllel	Csatornaszellőző cserép NW 125 „SIGNUM”, F típusú fedéllel
Gázkémény átvezető cserép NW 110 ill. NW 125	Antennakivezető cserép NW 60, gumicsatlakozóval	Szolárcső-átvezető cserép NW 70	Szolárrelemtartó, horganyzott	Elosztókúp, 3-tengelyű
Kezdőkúp, kerámia	Kerámia kezdőkúp, kagyló formájú	Kerámia kúp cserép kezdő és zárókorong	Kerámia kúp cserép kezdő és zárókorong	
Kúp cserép PF (2,5 db/m.)	Hőszigetelt tetőkibúvó ablak 55 x 78 cm	Tetőkibúvó ablak 45 x 55 cm		

Nem ábrázolt, de külön kérésre szállítható tartozékok: taréjszellőző félcserép, taréjszellőző-kettőshullámú cserép, félnyeregeltő szegélycserép, félnyeregeltő félcserép, manzárdcserép, manzárd szegélycserép, fényáteresztő (kristály üveg) cserép, alumínium kúpapoc, „FIRSTFIX” kúpapoc húzal, „FIRSTFIX” csavarszeg készlet, csatornaszellőző cserép NW 150/160 „SIGNUM” különleges alakú fedéllel, rövid alumínium járórács, hosszú alumínium járórács, hófogó támaszték, szolárrelemtartó szett, alumínium tetőlétra, tetőlétratarató az alapelemhez való rögzítéssel, alumínium járórács (toldási lehetőséggel), hófogó, kúpalátét, nemesacél csavar, vihkánc, fal-, kéményszegély, akril fedőfesték, tetődíszek és számos alumínium rendszer tartozék.

**Megrendelés előtt a tartozékok szállíthatóságát ellenőrizni kell!**

# Az utolsó részletig átgondolva

## ESZTÉTIKUS MEGBÍZHATÓ MINŐSÉGI

### ESZTÉTIKUS

Ízléses színek  
és vonzó formák minden tetőhöz

- A kiegészítők színe és formai választéka kompatibilis minden cseréppel
- Színtartóak és ellenállnak az UV sugárzásnak
- A tetőfedő anyaggal megegyező alapanyaguk miatt a tető homogén megjelenésű.
- A rendszerelemek nem műanyagból készülnek, így nem válnak rideggé, nem fehérednek ki, időtállóak.

### MEGBÍZHATÓ

Tökéletes megbízhatóság  
és funkcionálitás

- A kiegészítők az átgondolt termékfejlesztés után a legmodernebb gyártási technológiával előállított minőségi termékek.
- A kiegészítők és tartozékok az alapcserepekhez pontosan illeszkednek.
- Megfelelnek minden szabványnak és szakmai követelménynek.
- A kiegészítő elemek gyorsan, egyszerűen és pontosan szerelhetők.

### MINŐSÉGI

Márkaminőség, szakértelem,  
nemes alapanyag

- Kizárólag agyagból, a legmegbízhatóbb alapanyagból készült kerámia tetőfedő elemek.
- Természetes nedvesség szabályozás, pára diffúz nyitott tetőfedőanyag.
- Kiváló minőségű alapanyag használata a hófogó és járórendszerek területén.
- Extrém hosszú élettartam.
- Természetes nyersanyag, évezredek óta a legtartósabb tetőfedő alapanyag.



Szellőző taréjcserep és „FIRSTFIX” együtt: az első osztályú tetőgerinc innovatív párosa.



Nagyfokú biztonság gerinccel nélkül. Gyors és egyszerű gerincszerelés

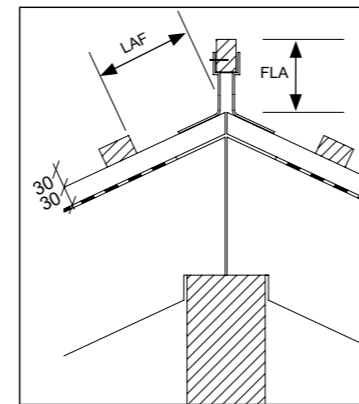

LAF=LAF=léctávolság a gerinc metszéspontjához (mm-ben)  
FLA=gerinccel távolság (mm-ben)

DN	10°	15°	20°	25°	30°	35°	40°	45°	50°	55°	60°
LAF	110	110	110	100	100	100	90	90	90	90	90
FLA	100	95	90	80	70	60	50	40	30	20	10

Tartólecezés 30/50, PF kúpcserép (igény 2.5 db/fm.)

# Az ideális tetőgerinc lezárás: biztonságos, esztétikus és gazdaságos

## A tető ideális lezárása – esztétika és a hosszú élettartam

Egy igazi CREATON tető teljes egészében kerámiából épül föl. A teljes egészében kerámia taréjcszellőző rendszer mellett, hogy garantálja a tető tartósságát műszaki szempontból, esztétikus megjelenést is nyújt. A CREATON szellőző taréjcserepek kerámia lezárójuk segítségével párhuzamosan futó vonalat alkotnak a kúpcserép és a cserép felülete között. A megjelenés és a tartós értékmegőrzés kombinációja jelentős előnyt jelent más megoldásokhoz képest. A kúpcserépet már nem kell műanyag elemekkel összeépíteni vagy habarccsal kiönteni, így nincs szükség nem kerámiából készült kiegészítőkre sem.

## Biztonságos rögzítés gerinccel nélkül

A tetőgerinc kitűnő szellőzése mellett, amely azért fontos, hogy az alátétszerkezet száraz maradjon, a szellőző taréjcserep csökkenti a vihar esetén veszélyeztetett területet. Ez az alapcserep és kúpcserép átmeneténél folytonos kerámia lezárával érhető el. A „FIRSTFIX” rögzítőszerkezettel összekötésben a szokásos rögzítés mellett minden egyes kúpcserép biztosítva van még egy korrózióálló nemesacél huzallal is. A gerinccel és alumínium kúpkapoccsal történő hagyományos rögzítés éppúgy lehetséges, mint a „FIRSTFIX” rendszerrel történő gyors és gazdaságos összeszerelés. A „FIRSTFIX” rögzítő rendszerrel a CREATON olyan szerelési megoldást kínál, amely további gerincszerkezet (gerinccel tartó, gerinccel) igénybevétele nélkül alkalmazható.

## Kúpcserép rögzítés gerinccel

Az alábbi táblázat segítségével meghatározhatjuk a legfelső léce, illetve a gerinccel mindenkor helyes távolságát. Az LAF-/FLA méretet mindig az ellenlécezésen kell mérni. A táblázatban feltüntetett értékek a szellőző taréjcserep, ellenlécezés és a 30/50, ill. 40/60-as tartólecezés esetén érvényesek. Az ettől eltérő léckeresztmetszetek esetén az értékeket egyedileg kell meghatározni vagy a CREATON szakembereinek ajánlását kérni.

DN	10°	15°	20°	25°	30°	35°	40°	45°	50°	55°	60°
LAF	110	110	110	95	95	95	85	80	75	75	75
FLA	110	105	100	90	80	70	60	50	40	30	20

Tartólecezés 40/60, PF tartólecezés (igény: 2,5 db/fm.)

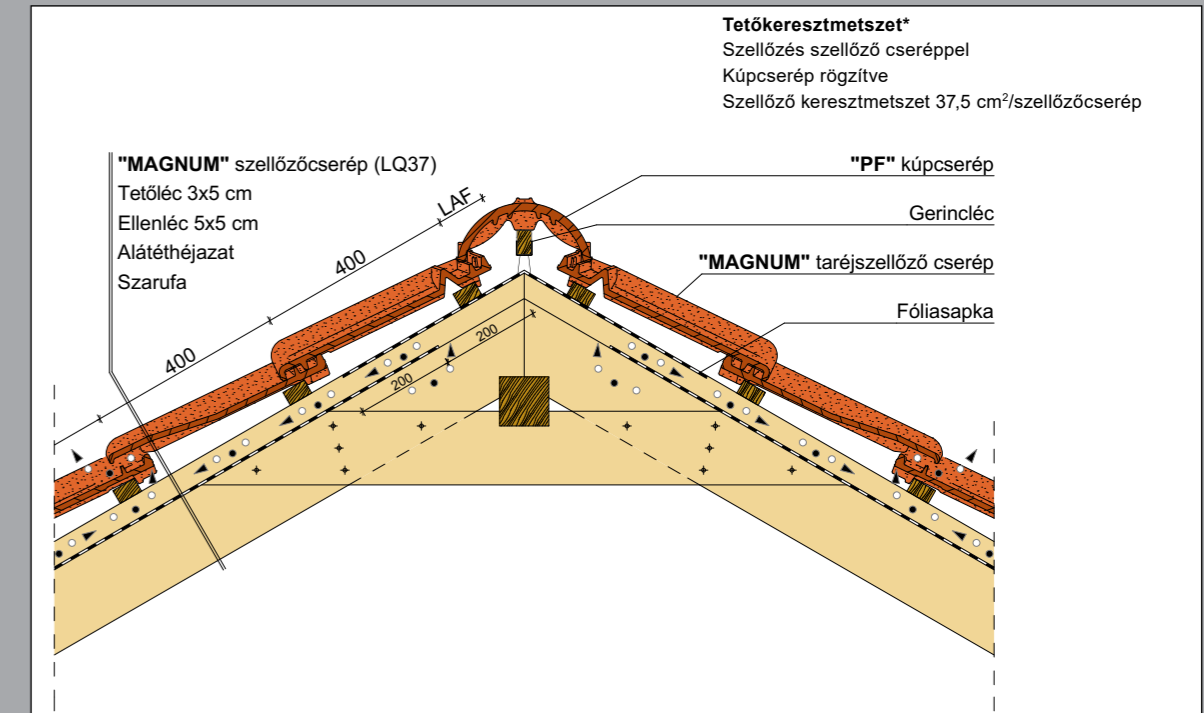

Tetőkeresztmetszet\*  
Szellőzés szellőző cseréppel  
Kúpcserép rögzítve  
Szellőző keresztmetszet 37,5 cm<sup>2</sup>/szellőzőcserép

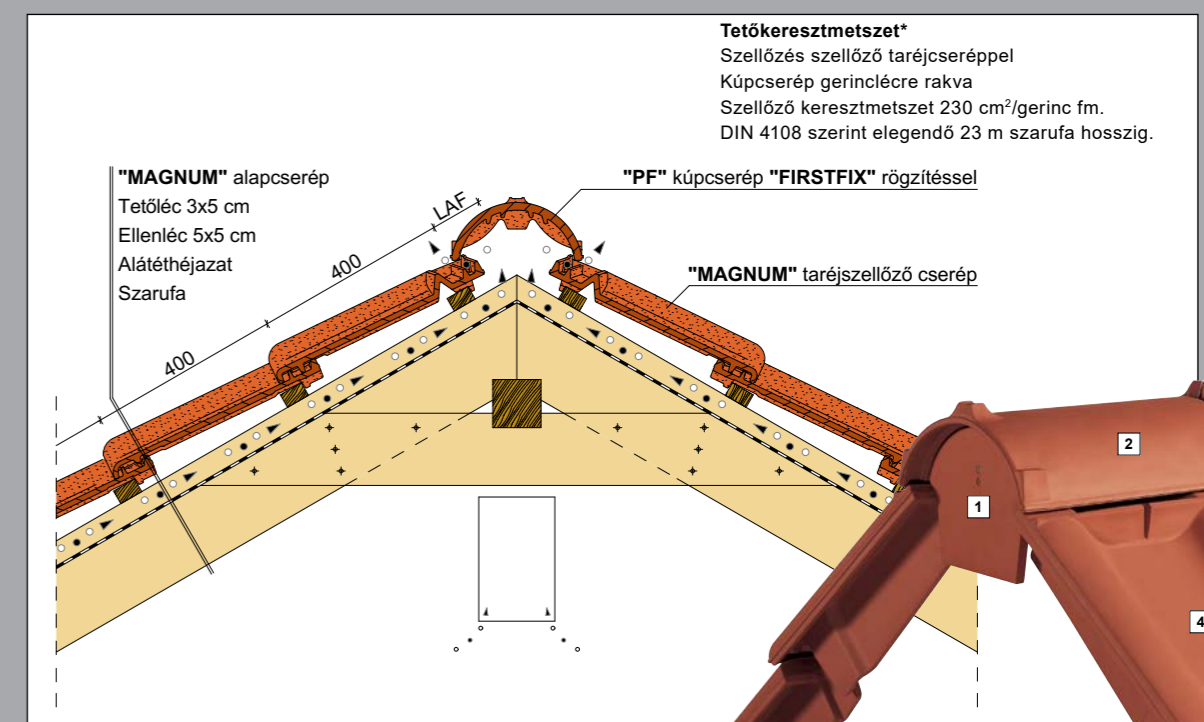

Tetőkeresztmetszet\*  
Szellőzés szellőző taréjcsereppel  
Kúpcserép gerinccelre rakva  
Szellőző keresztmetszet 230 cm<sup>2</sup>/gerinc fm.  
DIN 4108 szerint elegendő 23 m szarufa hosszúság.

- 1 kúpcserép kezdő – és zárókorong, kerámia
- 2 PF kúpcserép
- 3 taréjcszellőző cserép
- 4 taréjcszellőző szegélycserep
- 5 szegélycserep

\* Az ábrázolt műszaki rajz csak egy szerkezeti példa.

# CREATON – Tökéletes műszaki megoldások a tökéletes tetőért

Műszaki adatok:	
Méret:	kb. 357 x 495 mm
Fedési szélesség:	min. kb. 295 mm
	átl. kb. 296 mm
	max. kb. 297 mm
Fedési hosszúság:	min. kb. 390 mm
	átl. kb. 400 mm
	max. kb. 411 mm
Cserépszükséglet:	min. kb. 8,2 db/m <sup>2</sup>
	átl. kb. 8,5 db/m <sup>2</sup>
	max. kb. 8,7 db/m <sup>2</sup>
Darabonkénti súly	kb. 5,1 kg
Mini csomag: 4 db	Raklap: 168 db

A műszakilag kidolgozott horony kialakítás következtében szabadon fektetett alátétthéjazat esetén (CREATON „UNO“ tetőfólia) már 16 foknál, szélzáró alátétthéjazat (CREATON „DUO“ tetőfólia) esetén 14 foktól, vízzáró alátétthéjazat (CREATON „TRIO“ tetőfólia) esetén 12 foktól, míg a vízhatlan alátétthéjazat esetén (CREATON „QUATTRO“ tetőfóliával) már 10 foktól alkalmazható, elérve ezzel a szükséges beázási biztonság garanciális feltételeit.

Az alátétthéjazat kivitelezésével kapcsolatos kérdések esetén készséggel állunk rendelkezésére. A minimális/maximális határtartományba eső léctávolságok esetén kérjük, hogy a rendelésnél feltétlenül adja meg a léctávolságot! A nyers agyag természet adta eltérései következtében csekély mértékű szín- és méreteltérések lehetségesek.

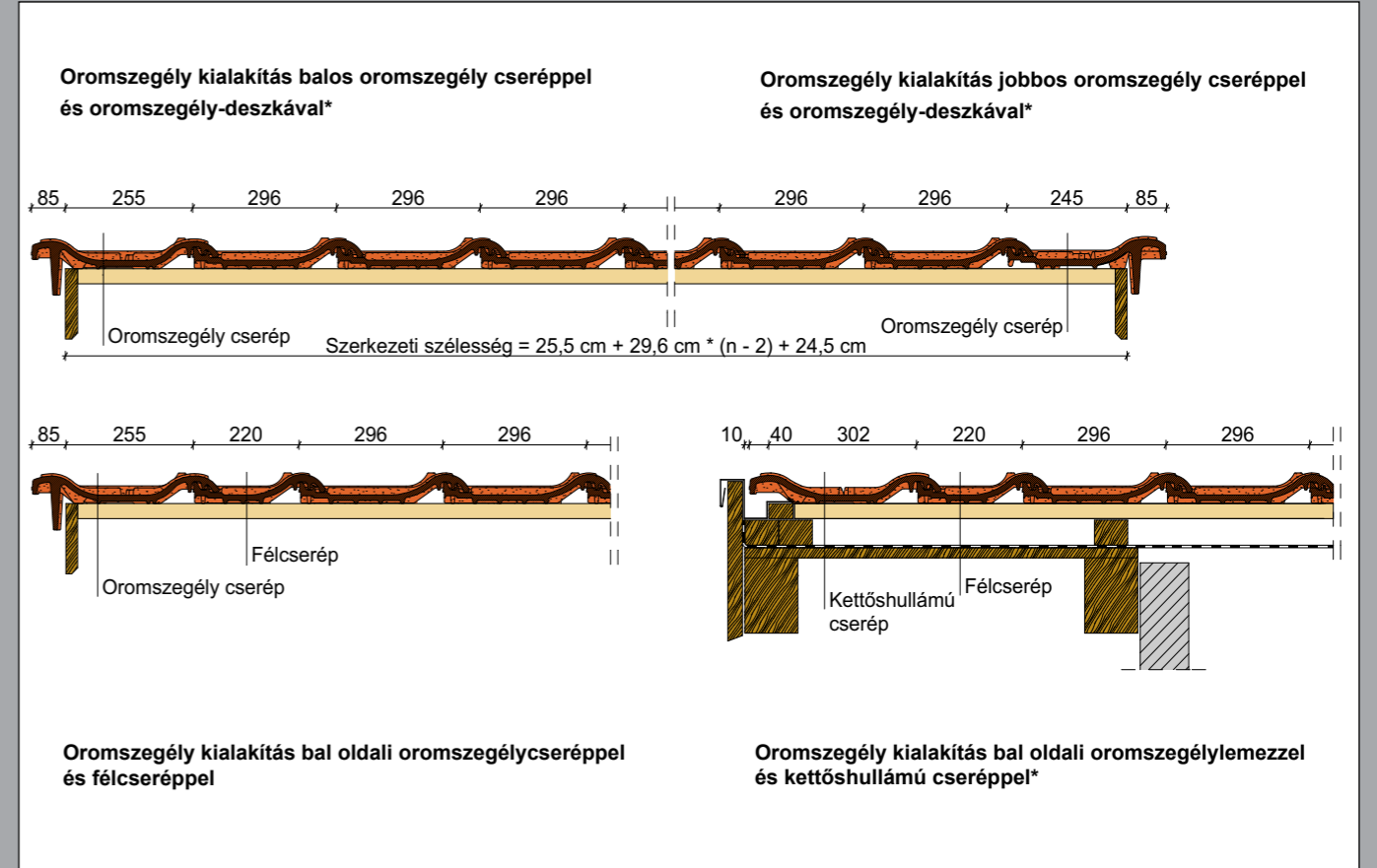
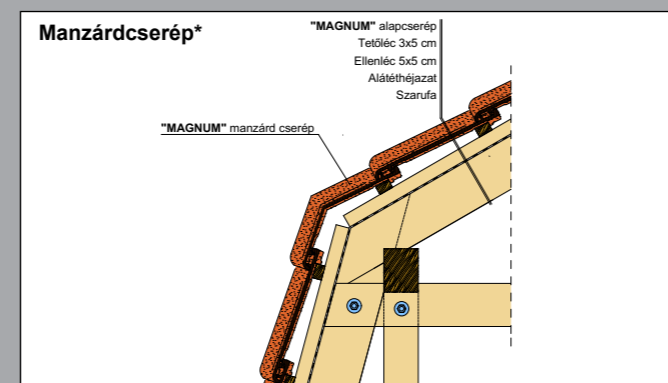
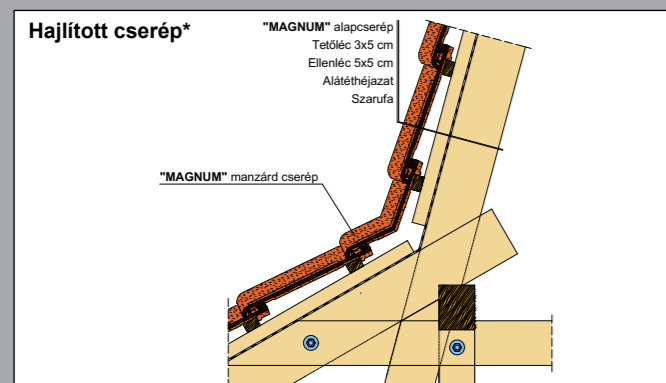
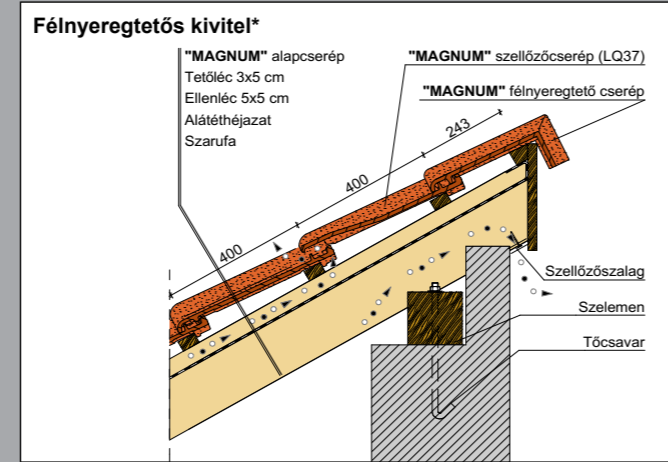
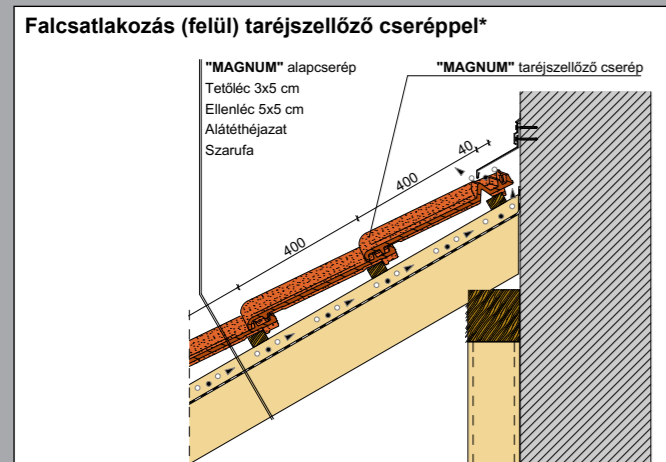

\* Az ábrázolt műszaki rajz csak egy szerkezeti példa.

\*\* Az előírt szabvány tetőhajlásszögek nélküli alacsonyabb hajlásszögekkel kapcsolatban megadott adatok és az alátétthéjazatok kivitelezése Németországban a ZVHD (Német Tetőfedők Központi Szakmai Egyesületének) adataira támaszkodik. Németországban kívül más adatok vagy szabványok lehetnek érvényesek (mint például az ÖNORM szabványok vagy az ÉMSZ irányelvek). Konkrét esetben ezeket vegye figyelembe!

\*Az ábrázolt műszaki rajz csak egy szerkezeti példa.

