

CREATON. Tetőben otthon.

CREATON 

„RAPIDO“

A rugalmas nagy formátumú kettős bordájú sajtolt kerámia cserép



Kerámia tetőcserép a Creatontól



TERMÉSZETESEN

(H)

„RAPIDO“ – A gazdaságos kettős bordájú hornyolt cserép kiegyensúlyozott arányokkal

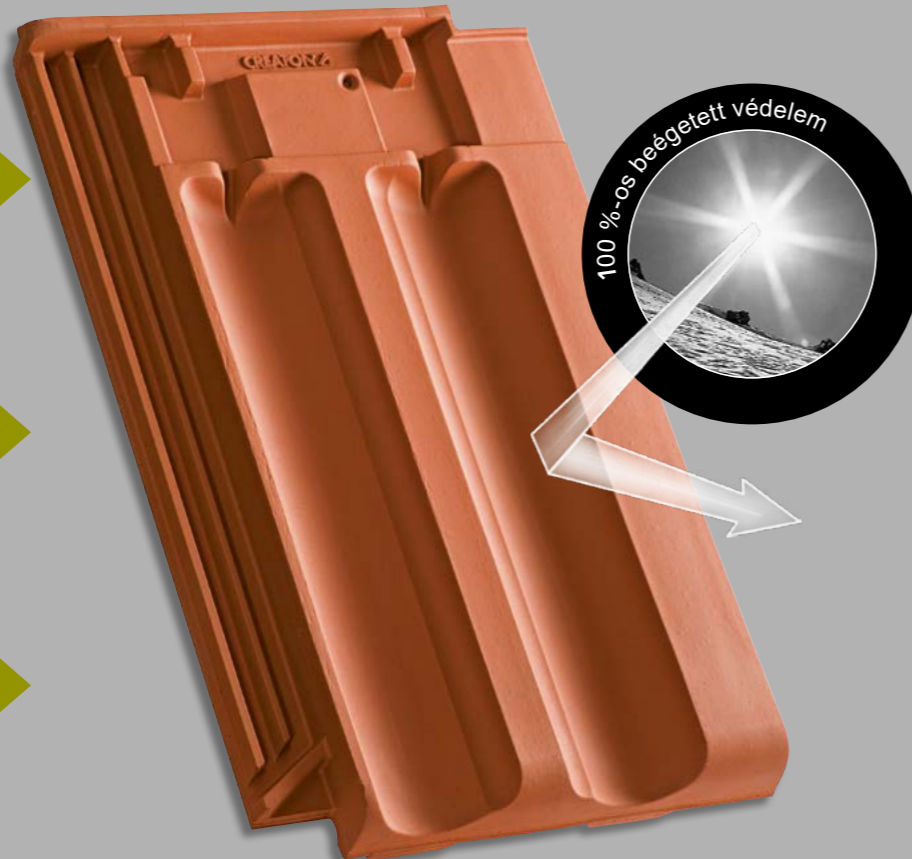
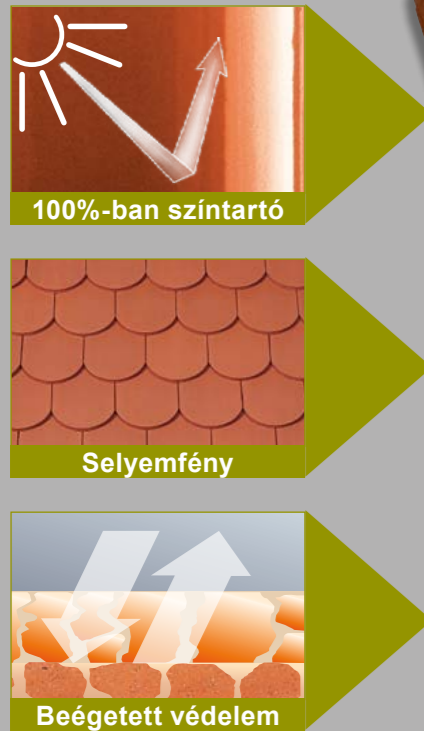

A „RAPIDO“ a hagyományokat és a technikát tökéletes kettős bordájú hornyolt cserépben egyesíti, amely rendkívül gazdaságos, robusztus, természetes és kiegyensúlyozottan szép. Az első, 1881-ben iparszerűen gyártott cserép arányait napjainkban a legmodernebb eljárásokkal fejlesztjük tovább. Ennek eredménye a „RAPIDO“-ra jellemző markáns, egészen eredeti hatású fény-árnyék hatás.

Ez a hagyományos szépség és funkcionalitás, amely évtizedeken át gyönyörködtet, a „RAPIDO“-nál rendkívül gazdaságos nagy formátummal párosul. Az eredmény a mindössze 8,1 db/m² cserépszükséglet és a kimagasló biztonság egy olyan technikának köszönhetően, amely gyors felhelyezést tesz lehetővé és egyúttal csökkenti a cserépszükségletet. A jellegzetes horony kialakítás mellett a hátdali támasztóbordák és három akasztófül gondoskodik a biztonságos tartásról. Az esőálló szeglyuk segítségével a „RAPIDO“ biztonságosan rögzíthető, míg a fejhornyó rész nagy eltolási tartománya minden tetőfedésnél maximális rugalmasságot biztosít. Önmagukért beszélnek a biztonsággal kapcsolatos előnyök is: a kettős oldalhornyolás a magas gerincekkel, a bordázott felület és kondenzvízbordák maximális esővíz elleni védelmet biztosítanak.

A „RAPIDO“ rendkívüli megbízhatósága és feltűnő szépsége a CREATON-csúcstermékek összes jellemzőjével és nagyon jó ár-/értékaránytal párosul. Ezek a magyar Lenti gyárban a legmodernebb hightech-eljárással gyártott cserepek tökéletes minőséget és nagy értékállóságot garantálnak.

Természetes agyagból készült termék, amely évtizedekig örömet szerez az építetőknek – abszolút színtartó és tökéletesen ellenáll fagynak, napsugárzásnak vagy hőségnek.

A négy alapanyagból a CREATON „tökéletes tető” alkot. A nemes agyag tetőcserép kizárólag ezekből az alkotórészekből áll.

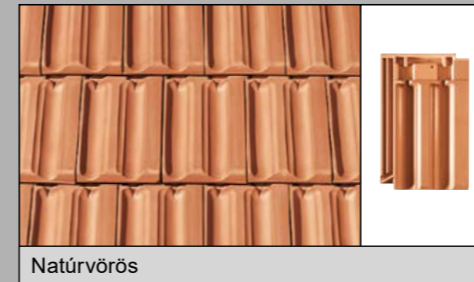
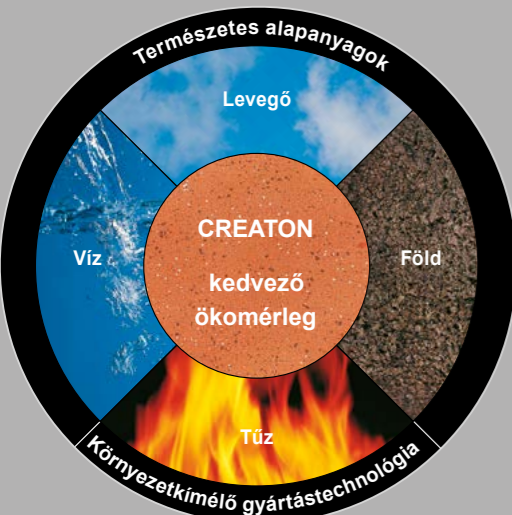

Natúrvörös

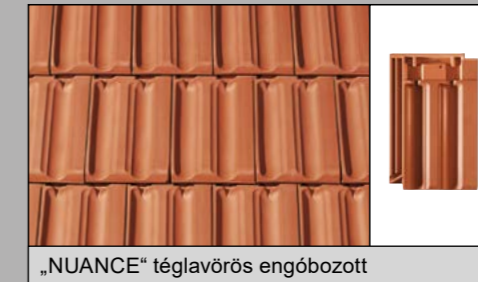

„NUANCE“ téglavörös engóbozott



„NUANCE“ rézvörös engóbozott

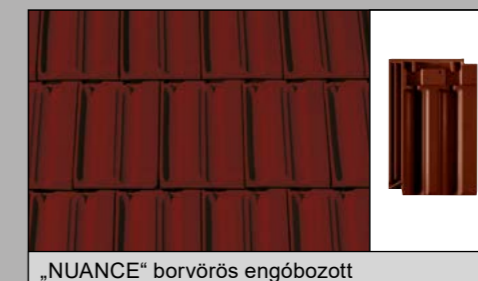

„NUANCE“ borvörös engóbozott

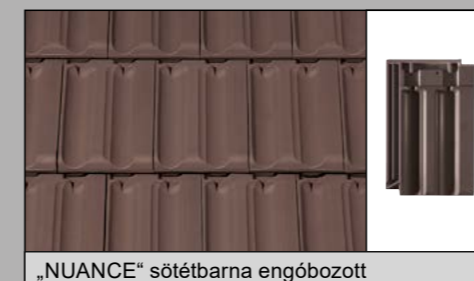

„NUANCE“ sötétbarna engóbozott



„NUANCE“ palaszürke engóbozott

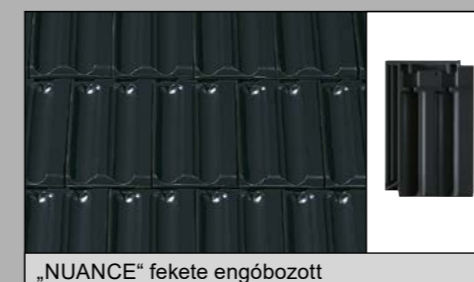

„NUANCE“ fekete engóbozott

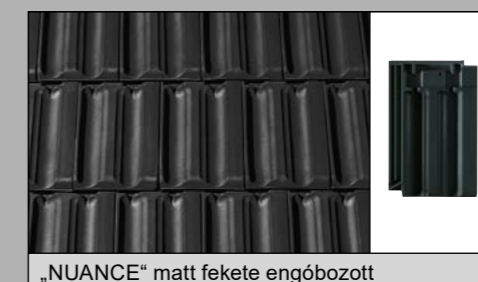

„NUANCE“ matt fekete engóbozott

A kerámia tetőcserepek színállandósága, felületének tartóssága az égetés során a kerámia tetőcserép anyagába, az agyagba beleégő, annak részévé váló szintén természetes anyagnak, az engóbnak köszönhető, amely egyben enyhe selyemfényt is kölcsönöz a tetőnek. A kerámia tetőcserép felülete ennek következtében akár több évtizedig is változatlanul szép, változatlan színű, nem fakul, nem kopik meg. A beégetett védelemről az engób gondoskodik.

NUANCE

Exkluzív engób kollekción



Érintésmentes égetési folyamat



A nyersanyagok és a modern, érintésmentes, lapos égetőkazettás égetési eljárás, valamint a gyártási folyamat állandó optimalizálása garantálja a legkiválóbb minőséget.

„RAPIDO“ – egy markáns hagyományos cserépmo­dell megmutatja kivételes nagyságát.



„KETTŐS HORONY KIALAKÍTÁS“

A vertikális horonykialakításhoz „labirintus-technikát” fejlesztettünk ki, amely 5 speciális kialakítású, jellegzetes oldalborda segítségével nagy szélnyomás esetén is megakadályozza a víz behatolását.

1. minőségi jellemző

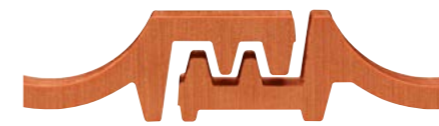

„ELTOLÁSI TARTOMÁNY“

A szinte egyedülálló fej- és oldalhornyolás kb. 31 mm eltolhatóságot tesz lehetővé, az optimális léckiosztás érdekében. Különlegessége, hogy a fedés elhúzott állapotban is megbízhatóan megmarad, mert az alsó horonyborda messze túlnyúlik a fedőhornyon és ennek következtében nagyfokú rugalmasságot biztosít.

2. minőségi jellemző

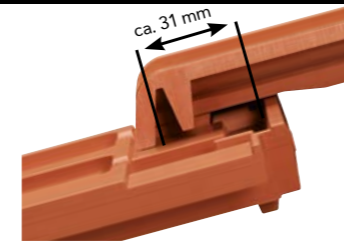

„TÁMASZTÓBORDÁK“

A kiváló statikáról és az esetleg keletkező kondenzvíz alul lévő cserépre történő elvezetéséről a jellegzetes támasztóbordák gondoskodnak.

3. minőségi jellemző



„VIHARÁLLÓSÁG“

Három stabil cserép fül gondoskodik a biztos támaszról. A szabványelőírásoknak messzemenően megfelelő háromszoros biztonság mellett a vágott tetőcserepek alkalmazása során is könnyebb a felrakás (pl. a hajlatoknál és a tetőgerincen).

4. minőségi jellemző



„KIVÁLÓ ÁR-ÉRTÉK ARÁNY“

A nagyméretű tetőcserepek kiváló műszaki tartalommal rendelkeznek. Emellett alkalmazásukkal a nagy léctávolságnak köszönhetően az anyagköltségek, valamint a munkadíj jelentősen csökkenthető.

5. minőségi jellemző

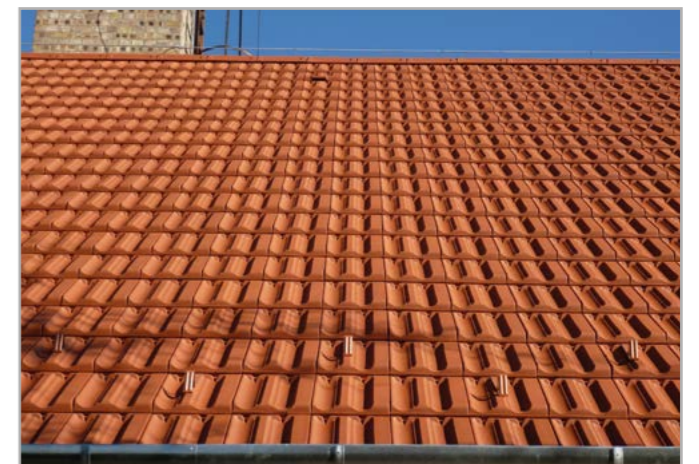

„RAPIDO“ – az eredeti kerámatartozékokkal lesz a tető igazán szép és egységes



A CREATON eredeti tartozékprogramban mindaz megtalálható, ami valóban biztonságossá és széppé teszi a tetőt. Ide tartoznak a hófogó- és lépcsőrendszerek, a tetőkibúvó ablakok, valamint a teljes kerámia csatornaszellőzők, a szolár- és antennakivezető cserepek. A tető bejárásához, pl. kéményseprőmunkákhoz, a CREATON biztonságos szerkezetű, csúszásmentes felületű lépcsőrendszereket fejlesztett ki, amelyek optikailag ideálisan illeszkednek a tetőhöz. A kiváló minőségű CREATON kibúvóablak a hőszigetelt üvegezésével megfelel a legkorszerűbb energetikai követelményeknek és a nagy méretének köszönhetően kényelmes használatot biztosít.

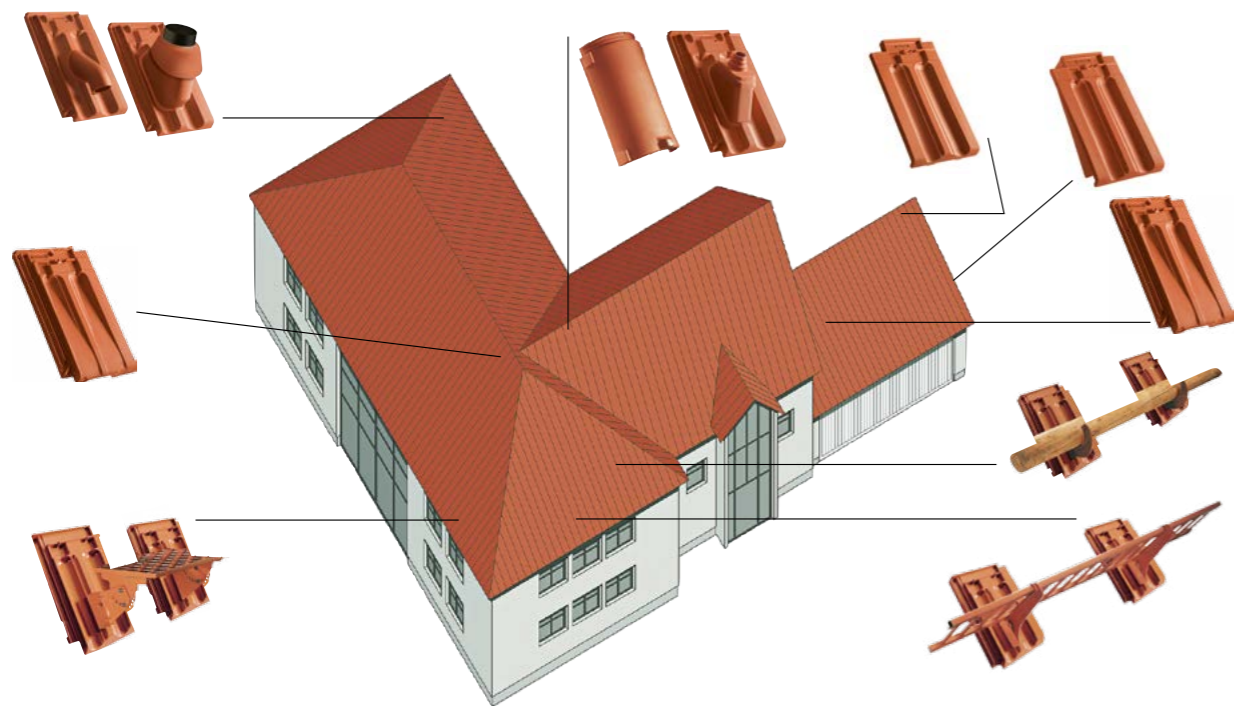

Alumínium alapelem	Alumínium rönkfatartó Ø 14 cm	Alumínium hófogó rács támaszték és hófogórács tartó	Hosszú alumínium rács 80/25 150/25 Rövid alumínium rács 46/25	Egylábás alumínium elem

Alapcserép	Félcserép	Szegélycserép, balos/jobbos	Szellőzőcserép (szellőző keresztmetszet 25 cm²/db)	Szellőző taréjcserep
Szellőző taréj szegélycserép, balos/jobbos	Kerámia kettőshullámú szellőző taréjcserep	Kerámia csatornaszellőző elem, NW 100 mm méretben „SIGNUM” A típus	Kerámia csatornaszellőző elem, NW 125/150 mm méretben „SIGNUM” F típus	Gázkémény átvezető kerámia cserép, NW 110/125 mm méretben
Antennakivezető kerámia cserép, NW 60 gumicsatlakozóval	Szolárcső-átvezető kerámia cserép, NW 70	Félnyeregterítő cserép	Szolárelem tartó, horganyzott	Tetőkibúvó ablak 45 x 55 cm
Kúpcserep PR (2,5 db/m)	Kerámia kezdőkúp PR	Kúpcserep PF (2,5 db/m)	Kerámia kezdőkúp PF és Lekerekített végű PF kezdő kúpcserep	Funkciós kezdő- és zárókorong, kerámia kúpcserep

Nem ábrázolt, de külön kérésre szállítható tartozékok: félnyeregterítő-orszegély cserép, félnyeregterítő-félcserép, manzárd- / hajlított cserép, manzárd- / hajlított ormszegély cserép, kagyló formájú PF kerámia kezdőkúp, kúpcserep-elosztó, kúpcserep kapocs, „FIRSTFIX”, kerámia csatornaszellőző elem NW 100 „SIGNUM” különleges alakú fedél, hegyi hófogó támaszték, kerek cső, hófogó, fényáteresztő cserép, kúp-/ oromlétkercs, viharokapocs, ereszszellőző elem, alumínium ereszlemez-tekerics, fal- / kéménycsatlakozó szalag, akril fedőfesték, tetődísz. A tartozékok szállíthatóságát rendelés előtt ellenőrizni kell.

A tetőgerinc lezárásának mindig ilyennek kell lennie: biztonságosnak, esztétikusnak és gazdaságosnak

A szellőző taréjcserep a „FIRSTFIX”-szel együtt az első osztályú tetőgerinc innovatív párosát képezi.



„FIRSTFIX®“



Nagy biztonság gerinccel nélkül.
Gyors és egyszerű gerincszerelés.

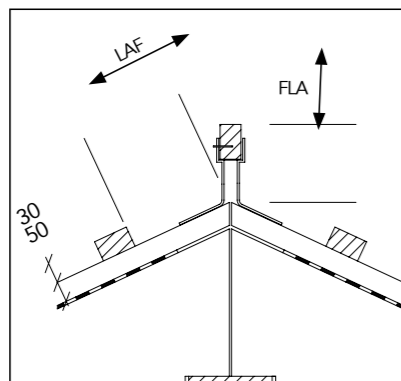

LAF = léctávolság a gerinc metszéspontjától (mm)
FLA = gerinccél-távolság (mm)

DN	10°	15°	20°	25°	30°	35°	40°	45°	50°	55°
LAF	75	70	70	65	60	60	60	60	60	55
FLA	110	95	85	75	65	60	50	35	30	30

30/50-es tartóléc, kúpcserép PR (2,5 db/m)

A tető ideális lezárása – esztétika és a hosszú élettartam

Egy igazi CREATON tető teljes egészében kerámiából épül föl. A teljes egészében kerámia taréjcszellőző rendszer mellett, hogy garantálja a tető tartósságát műszaki szempontból, esztétikus megjelenést is nyújt. A CREATON szellőző taréjcserepek kerámia lezárójuk segítségével párhuzamosan futó vonalat alkotnak a kúpcserép és a cserép felülete között. A megjelenés és a tartós értékmegőrzés kombinációja jelentős előnyt jelent más megoldásokhoz képest. A kúpcserépet már nem kell műanyag elemekkel összeépíteni vagy habarccsal kiönteni, így nincs szükség nem kerámiából készült kiegészítőkre sem.

Biztonságos rögzítés gerinccel nélkül

A tetőgerinc kitűnő szellőzése mellett, amely azért fontos, hogy az alátétszerkezet száraz maradjon, a szellőző taréjcserep csökkenti a vihar esetén veszélyeztetett felületet. Ez az alapcserep és kúpcserép átmeneténél folytonos kerámia lezáróval érhető el. A „FIRSTFIX” rögzítőrendszerrel összekötve a szokásos rögzítés mellett minden egyes kúpcserép biztosítva van még egy korrózióálló nemesacél huzallal is. A gerinccel és alumínium kúpkapoccsal történő hagyományos rögzítés éppúgy lehetséges, mint a „FIRSTFIX” rendszerrel történő gyors és gazdaságos összeszerelés. A „FIRSTFIX” rögzítő rendszerrel a CREATON olyan szerelési megoldást kínál, amely további gerincszerkezet (gerinccel tartó, gerinccel) igénybevétele nélkül alkalmazható.

Kúpcserép-rögzítés gerinccel

Az alábbi táblázat segítségével meghatározhatjuk a legfelső léc, illetve a gerinccel mindenkor helyes távolságát. Az LAF-/FLA méretet mindig az ellenlécezésen kell mérni. A táblázatban feltüntetett értékek a szellőző taréjcserep, ellenlécezés és a 30/50 tartólécezés esetén érvényesek. Az ettől eltérő léckeresztmetszetek esetén az értékeket egyedileg kell meghatározni vagy a CREATON szakembereinek ajánlását kérni.

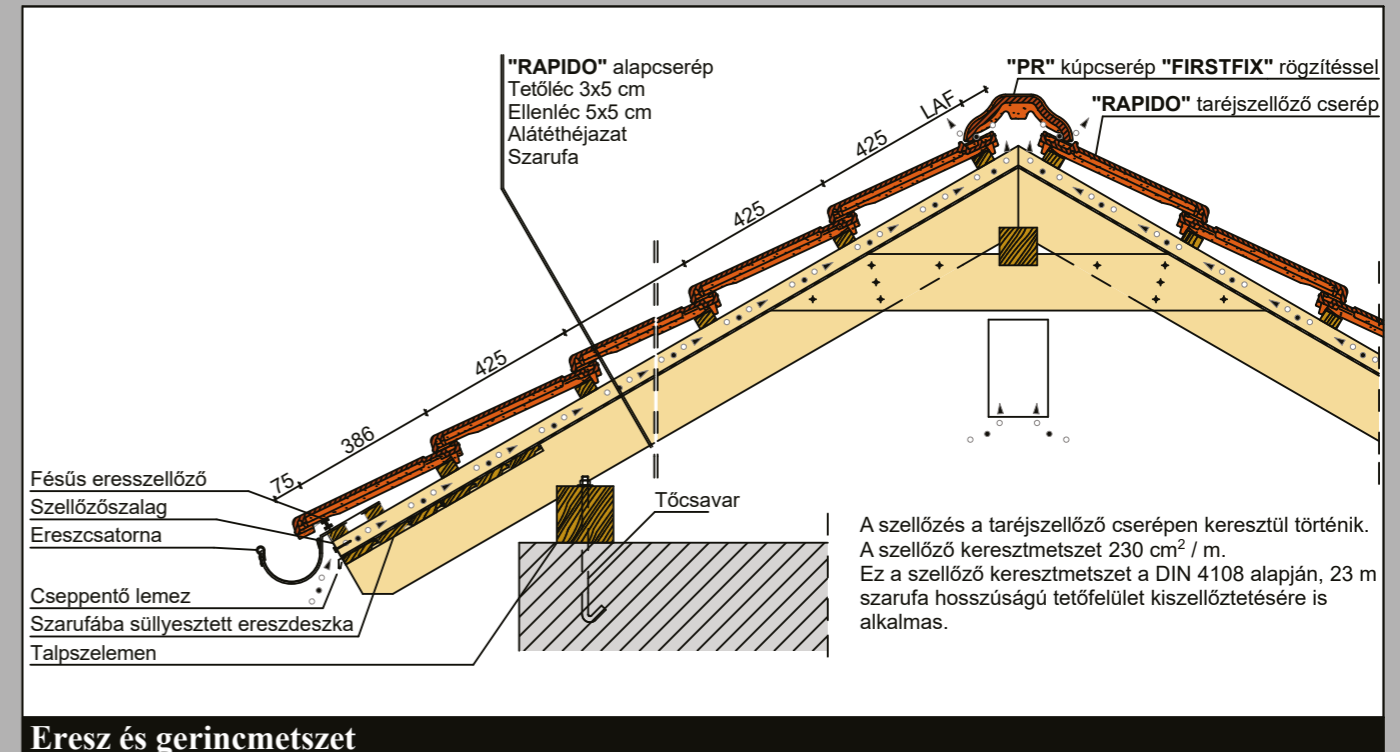

Eresz és gerincmetszet

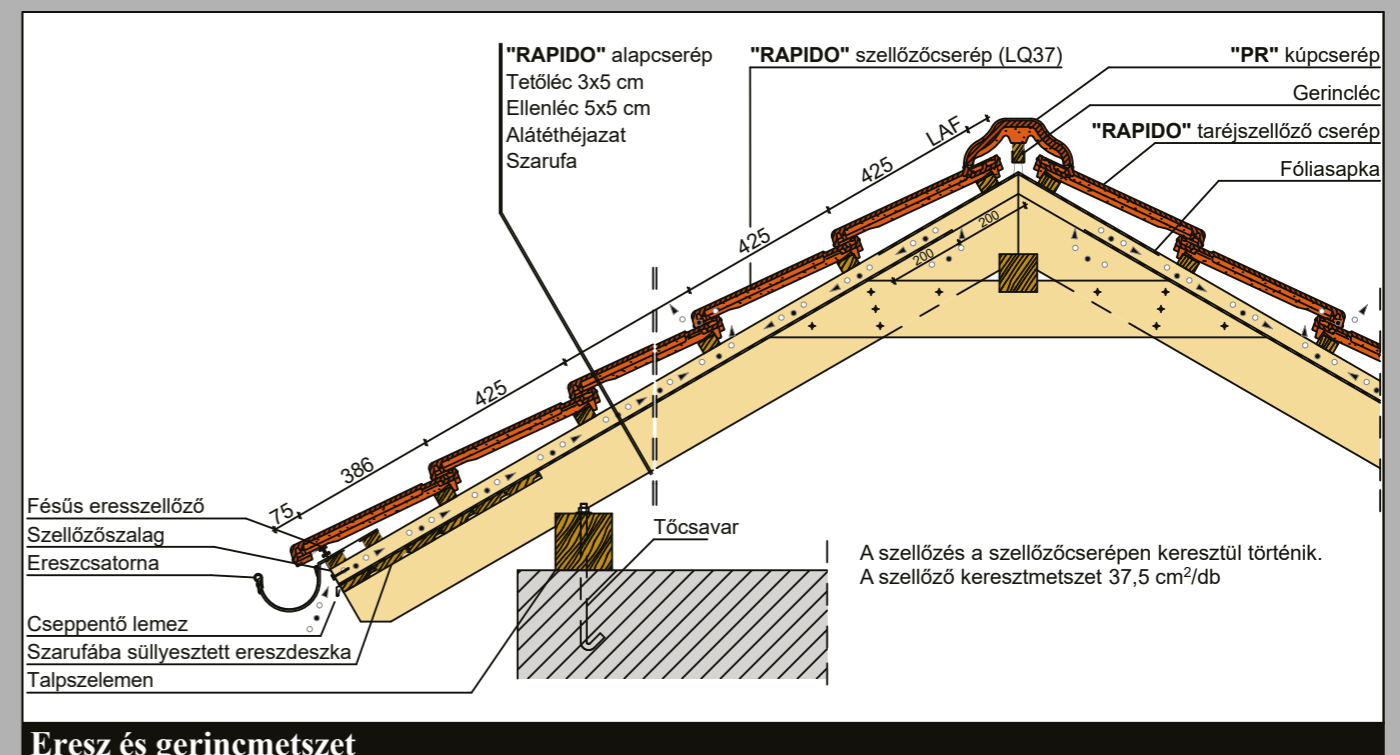

Eresz és gerincmetszet

*Az ábrázolt műszaki rajzok csak szerkezeti példák.

„RAPIDO“ – a tetőfedés mai technológiája

Műszaki adatok:	
Méret:	kb. 325 x 495 mm
Fedési szélesség:	min. kb. 277 mm
	átl. kb. 278 mm
	max. kb. 280 mm
Fedési hossz:	min. kb. 410 mm
	átl. kb. 425 mm
	max. kb. 440 mm
Cserépigény:	min. kb. 8,1 db/m ²
	átl. kb. 8,4 db/m ²
	max. kb. 8,8 db/m ²
Darabsúly:	kb. 4,9 kg kb. 39,7 kg/m ²
Minicsomag: 4 db	Raklap: 168 db
Vízhatlan alátéthéjazat esetén 10 fogig alkalmazható.	

A műszakilag kidolgozott horony kialakítás következtében **szabadon fektetett alátéthéjazat esetén (CREATON „UNO“ tetőfólia) már 18 foknál, szélzáró alátéthéjazat (CREATON „DUO“ tetőfólia) esetén 16 foktól, vízzáró alátéthéjazat (CREATON „TRIO“ tetőfólia) esetén 14 foktól, míg a vízhatlan alátéthéjazat esetén (CREATON „QUATTRO“ tetőfóliával) már 10 foktól** alkalmazható, elérve ezzel a szükséges beázási biztonság garanciális feltételeit.

Alátéthéjazat kivitelezésével kapcsolatos kérdések esetén készséggel állunk rendelkezésére. A minimális/maximális határtartományba eső léctávolság értékek esetén kérjük, hogy a rendelésnél feltétlenül adja meg a léctávolságot! A nyers agyag természet adta eltérései következtében csekély mértékű szín- és méreteltérések lehetségesek.

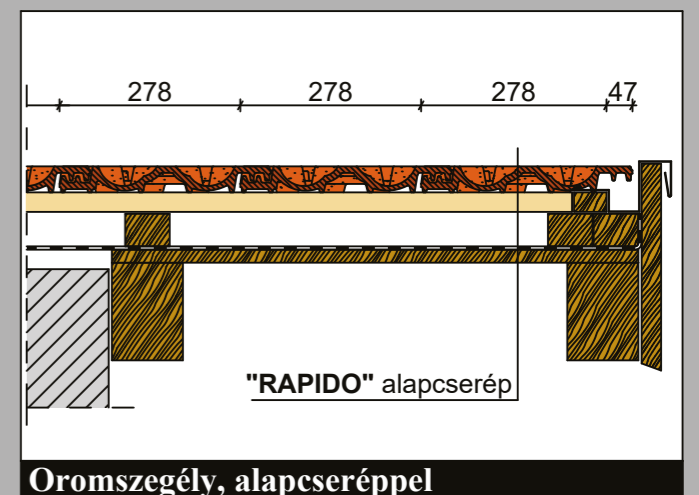
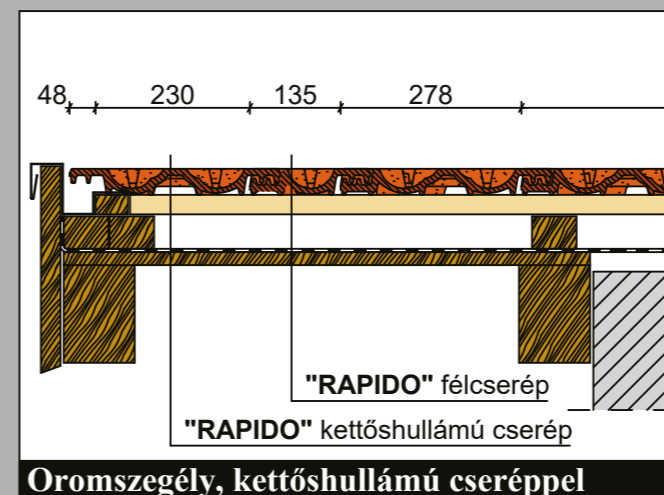
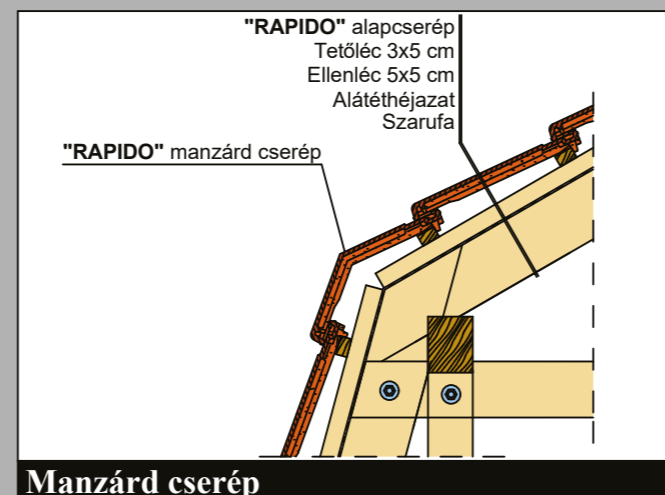
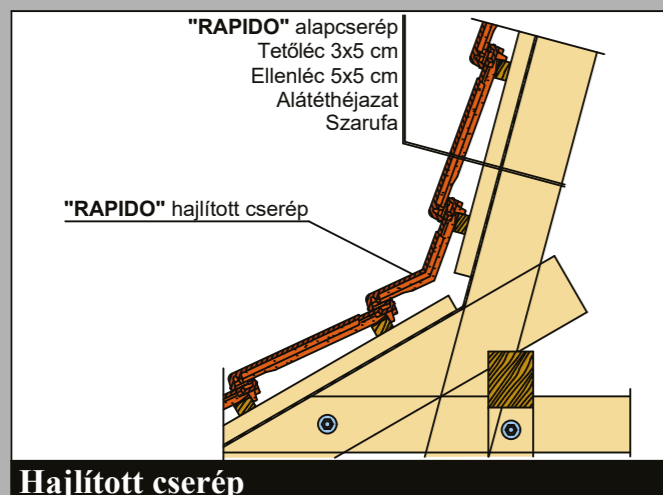
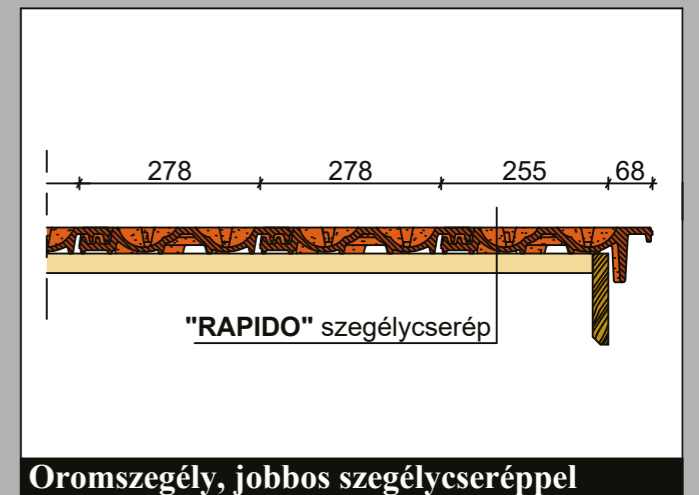
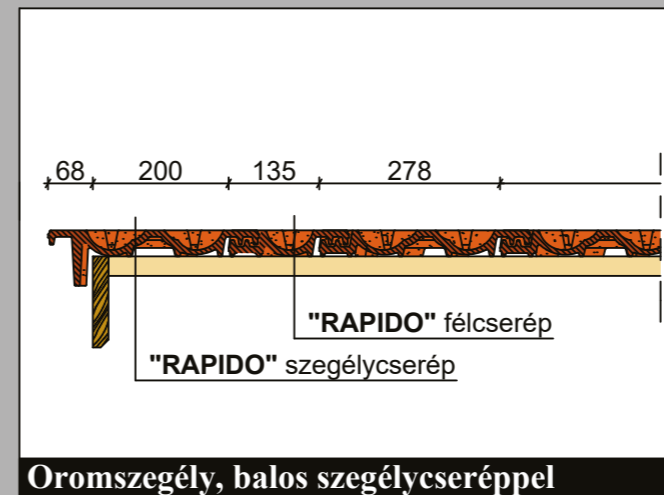
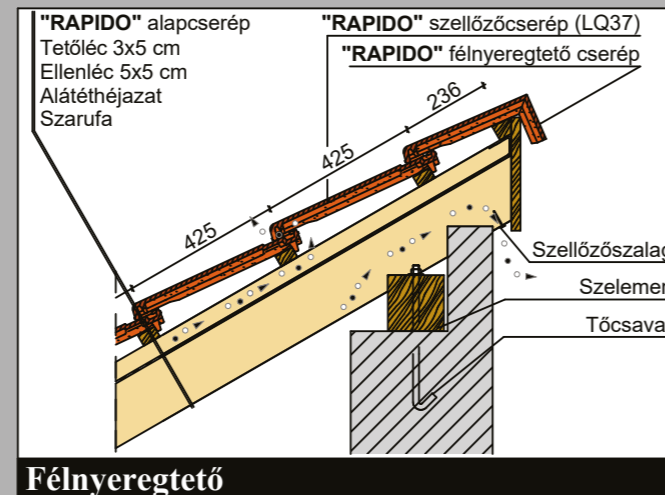
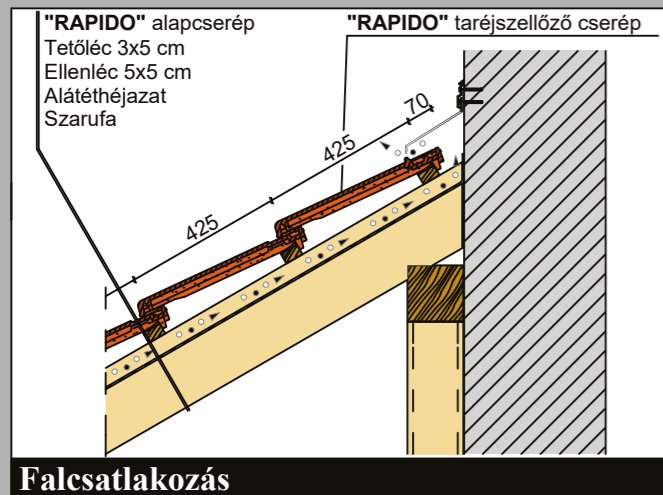

CREATON South-East Europe Kft.

H-8960 Lenti
Cserépgyár u. 1.
Telefon: +36 92 551 550
Telefax: +36 92 551 559
info@creaton.hu
www.creaton.hu