

















Tartalomjegyzék

	Rendszerinformációk	5
	WDK műanyag vezetékcsatornák	121
	WDKH halogénmentes műanyag vezetékcsatorna	169
	LKM fém vezetékcsatorna-rendszerek	181
	SKL padlószegély csatornák	203
	Dahl rendszerű VK vezetékrendező csatornák	211
	Dahl rendszerű, halogénmentes VKH vezetékrendező csatornák	239
	Rapid 45-2 műanyag szerelvénybeépítő csatornák	247
	Rapid 45-2 alumínium szerelvénybeépítő csatornák	261
	Rapid80 műanyag szerelvénybeépítő csatornák	273
	Rapid 80 halogénmentes műanyag szerelvénybeépítő csatornák	287
	Rapid80 acél szerelvénybeépítő csatornák	295
	Rapid80 alumínium szerelvénybeépítő csatornák	351
	Tartozékok szerelvénybeépítő csatornákhoz	377
	ISS média oszlopok	389
	Szerelvény beépítés	431
	Jegyzékek	479



Tervezési és szerelési segédletek tartalomjegyzéke



	Alapok	7
	WDK műanyag vezetékcsatornák	19
	LKM fém vezetékcsatorna-rendszerek	23
	SKL padlószegély csatornák	27
	VK vezetékrendező csatornák	31
	Rapid45-2 szerelvénybeépítő csatornák	41
	Rapid80 szerelvénybeépítő csatornák	59
	Kiegészítők szerelvénybeépítő csatornákhoz és médiaoszlopokhoz	81
	ISS média oszlopok	87
	Szerelvény beépítés	97
	További információk	110



OBO LFS-szemináriumok: tudás első kézből

A vezetékcsatornák témaköréhez kapcsolódó teljes körű oktatási és szeminárium-program keretében első kézből nyert szaktudással támogatja az OBO a felhasználókat. Az elméleti alapok mellett a tanultaknak a mindennapi gyakorlatba való átültetéséről is szó van. Konkrét alkalmazási és számítási példák teszik teljessé a tudás átadását.

Kiírási szövegek, termékinformációk és adatlapok

Könnyebbé tesszük az életét: a gyakorlati igények szerint előkészített olyan anyagok széles választékával, amelyek már az előmunkálatok során hatékonyan támogatják Önt, például egy projekt tervezése és kalkulációja esetén. Ehhez tartoznak:

- kiírási szövegek
- termékinformációk
- ismertetőlapok
- adatlapok

Ezeket folyamatosan aktualizáljuk és az www.obo.hu honlapról bármikor, ingyenesen letölthetők. honlapról bármikor, ingyenesen letölthetők.

Kiírási szövegek az Interneten www.ausschreiben.de alatt

Több mint 10 000 bejegyzés díjmentesen letölthető a KTS, BSS, TBS, LFS, EGS és UFS témakörökből. A rendszeres frissítések és bővítések révén mindig átfogó áttekintést nyerhet az OBO termékekről. Ehhez minden szokásos fájlformátum rendelkezésre áll (PDF, DOC, GAEB, HTML, TEXT, XML, ÖNORM).

www.ausschreiben.de

A vezetékcsatorna rendszerek és a fém média oszlopok bevonása a védelmi intézkedésekbe



A védelmi intézkedésekre vonatkozó követelmények

A felületen megérinthető, fémes elemek hiba esetén sem állhatnak feszültség alatt. Ezért megfelelő védelmi intézkedéseket kell tenni. Ezeket az intézkedéseket a jelenleg érvényes szabványok rögzítik. A vezetékcsatorna-rendszerekre az EN 50085-1, valamint az EN 50085-2-1 érvényes, magára a kivitelezésre pedig a DIN VDE 0100, 410. és 540. részének kivitelezési rendelkezései (védelmi intézkedés veszélyes testáramok ellen) érvényesek.

Különböző típusú installációk az európai szabványban

Az EN 50085-1 európai szabvány különböző típusú installációkat vesz figyelembe, amelyeket az EU-n belül a különböző országok alkalmaznak. Míg korábban az installációs csatornarendszereknél csak potenciálkiegyenlítési vizsgálatokat kellett végezni, addig időközben a már idézett alkatrészszabványok a védővezető-funkciót is megkövetelik. Ez azzal függ össze, hogy az egyes országokban szabad szigetelt vezetékeket fektetnek a csatornába.

Minden fémből készült egységet be kell kötni

EN 50085-1 szerinti követelmény: a védelmi intézkedésbe minden, fémből készült komponenst be kell vonni. A megfelelő vizsgálatokat a gyártóknak el kell végezniük és dokumentálniuk kell. Ezen túlmenően az OBO szerelőcsatornákat egy külső vizsgálóhely - a VDE - is letesztelte és tanúsította.

A hatékonyságot a kivitelező ellenőrzi

Az készreszerelést követően a DIN VDE 0100, 610. részének megfelelően a kivitelezőnek ellenőriznie

kell a védelmi intézkedések hatékonyságát. A földelőkapcsokon lévő érintkezőcsavarok meghúzási nyomatékát és az összekötő csatlakozók előírás szerinti szerelésének követelményeit be kell tartani.

Folytonos védelmi intézkedések

A csatorna fali átvezetéseknel történő megszakítása esetén elő van írva a védelem folytonos továbbvitele, mert ebben az esetben a csatorna egy olyan idegen, vezetőképes elemet képez, ami az egyes helyiségeken túlnyúlva egy épület különböző területein megy keresztül.

Az alumínium szerelvénybeépítő csatornáknál az alsó részek közötti összeköttetés az összekötő csatlakozó segítségével biztosítható. A fedeleknek egymással és a szerelvénybeépítő csatornával való összeköttetése az önérintkezős fedélen keresztül történik. Ez kiegészítő összekötés nélkül is folytonos védelmet biztosít.

A fém LKM vezetékcsatornáknál a fedél és az alsó rész közötti összeköttetés kiegészítő földelővezeték nélkül valósul meg. Az alsó részek összeköttetése a toldásponti összeköttetén keresztül történik. Fontos: a porbevonatos fémfedelek nem tartoznak a kevert építési módhoz, és ezért nem minősülnek szigetelőképesnek! Emiatt be kell vonni őket a védelmi intézkedésbe. Az acéllemezről készült válaszfalak önérintkezők. A kapacitív csatolás és a statikus feltöltés szempontjából is gondolni kell a fémes szerelvénybeépítő csatornafedelek védővezető funkcióba történő bevonására. Ennek az árnyékolási intézkedésnek köszönhetően csökken az elektroszmog és általánosan is javul az EMC-védelem. A védővezetőket fixen kell bekötni. A rendszer változtatása, pl. utólagos szerelés esetén fontos, hogy a védelmi

funkció továbbra is fennálljon.



Kinek milyen szabványokat kell figyelembe vennie?

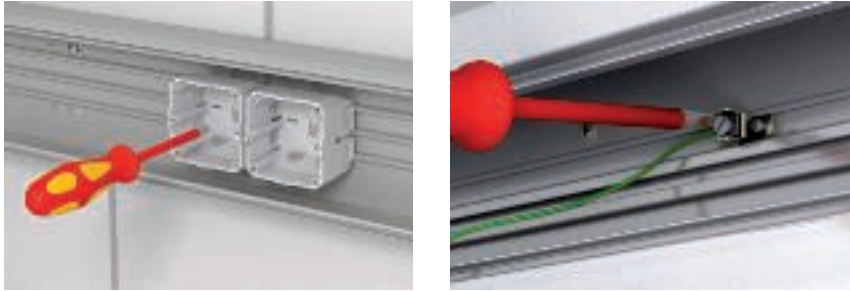

OBO, mint gyártó

Szabvány	Cím	OBO rendszer
MSZ EN 50085-1 szerelvénvizsgálati rendelkezés	Elektromos installációs rendszerek elektromos installációkhoz, 1. rész: általános követelmények.	Minden rendszer
MSZ EN 50085-2-1	Fali vagy mennyezeti elektromos installációs csatornarendszerekre vonatkozó különleges követelmények.	WDK, LKM, SKL, GK, GS, GEK-A
prEN 50085-2-2	Elektromos installációs rendszerekre vonatkozó különleges követelmények padló alatti, padlóba vagy padlóra történő szerelésnél.	UFS
MSZ EN 50085-2-3	Kapcsolószekrényekben használt elektromos installációs csatornarendszerekre vonatkozó különleges követelmények.	VK
prEN 50085-2-4	Szabadon álló installációs egységekre vonatkozó különleges követelmények.	ISS

A szerelő, mint a berendezés kivitelezője

Szabvány	Cím	OBO rendszer
VDE 0100, 410. rész	Maximum 1000 V névleges feszültségű elektromos berendezések kivitelezése. Villamos áramütés elleni védelem.	Minden rendszer
VDE 0100, 520. rész	Maximum 1000 V névleges feszültségű elektromos berendezések kivitelezése. Kábelek és vezetékek.	Minden rendszer
VDE 0100, 540. rész	Maximum 1000 V névleges feszültségű elektromos berendezések kivitelezése. Potenciál kiegyenlítés.	Minden rendszer
VDE 0100, 610. rész	Maximum 1000 V névleges feszültségű elektromos berendezések kivitelezése. Elektromos berendezések első vizsgálata az üzemeltetőnek történő átadás előtt.	Minden rendszer
VDE 0298	Maximum 1000 V névleges feszültségű elektromos berendezések kivitelezése. Szigetelt kábelek és vezetékek berendezésekben.	Minden rendszer
MSZ EN 50310	Földelési és potenciálkiegyenlítési intézkedések alkalmazása informatikai berendezésekkel felszerelt épületekben.	Minden rendszer

Hogyan számítsam ki a kábeltérfogatot?

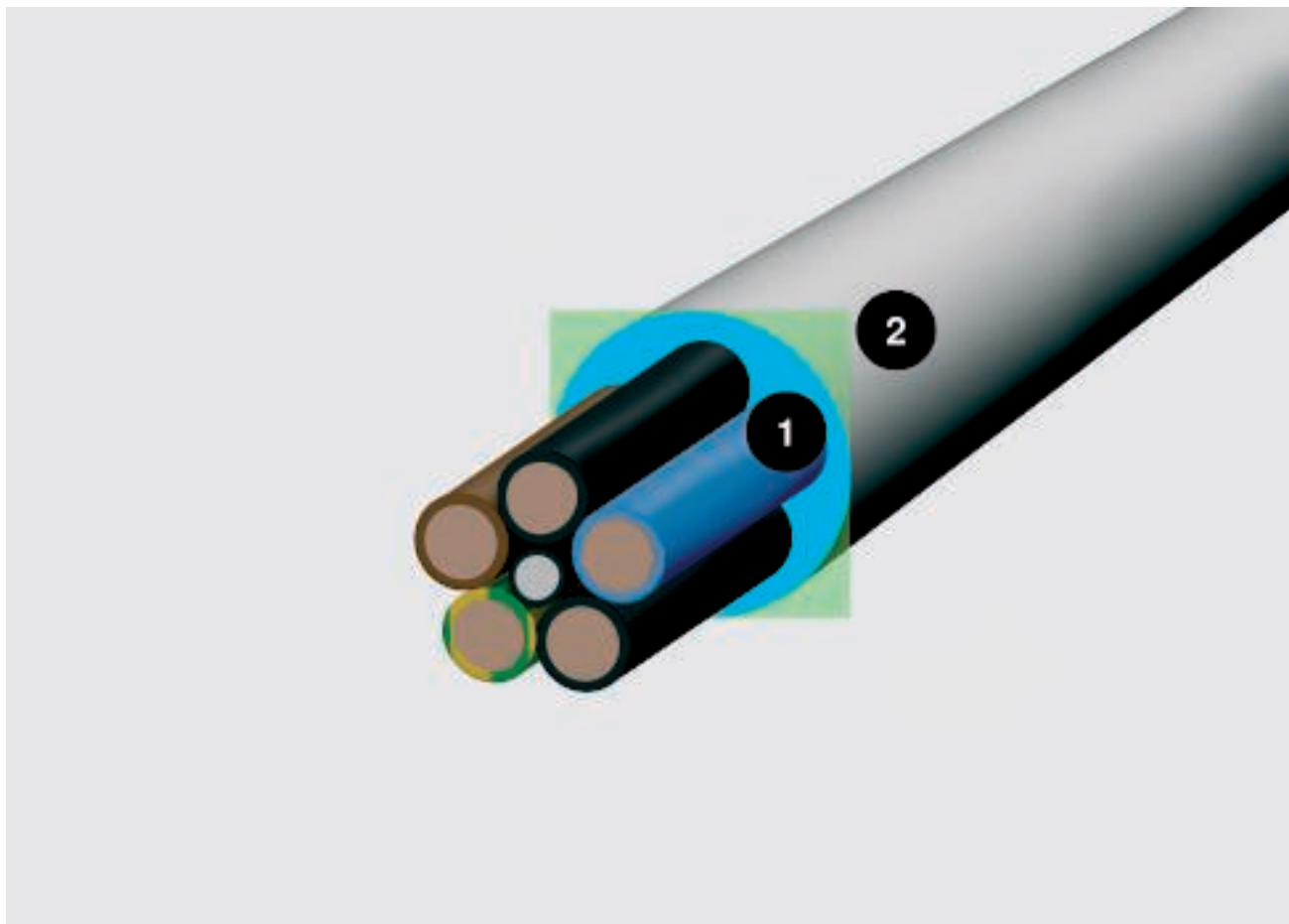

Kábelátmérő és helyszükséglet; 1 = átmérő mm-ben, 2 = helyszükséglet cm²-ben

A szükséges csatornaméret kiválasztásának fontos kritériuma a kábeltérfogat. Mivel a kábelek soha nem fekszenek szorosan és abszolút párhuzamosan egymás mellett, nem elegendő az, ha a térfogat kiszámításánál csak a kábelátmérőt veszik alapul. A $(2r)^2$ képlet reális számítási alapként használható. Az Ön munkájának megkönnyítése érdekében ezen a dupla oldalon felsoroljuk a fontosabb kábeltípusok átmérőjét és helyigényét. Fontos: az itt közölt értékek átlagértékek, melyek a különböző gyártók esetén változhatnak. Konkrét esetben a pontos értéket az adott gyártó adatai tartalmazzák.

A helyes választás

A helyes csatornaméret kiválasztásához ezen az oldalon lévő táblázat segít Önnek. A mindenkori csatorna hasznos keresztmetszete mellett vegye figyelembe a kábelek kitöltési tényezőjére és megengedett melegedésére vonatkozó szokásos DIN/VDE szabványokat is.

Számítás a $(2r)^2$ képlettel

Az átmérő keveset árul el egy kábel tényleges helyigényéről. Végezze el a számítást: $(2r)^2$. Ez az érték a reális helyszükségletet adja meg, a közbenső tereket is beleértve.

Kábeltérfogat táblázat



Szigetelt erősáramú vezetékek

Típus	Át-mérő mm	Hasznos keresztm. cm ²
1 x 4	6,5	0,42
1 x 6	7	0,49
1 x 10	8	0,64
1 x 16	9,5	0,9
1 x 25	12,5	1,56
3 x 1,5	8,5	0,72
3 x 2,5	9,5	0,9
3 x 4	11	1,21
4 x 1,5	9	0,81
4 x 2,5	10,5	1,1
4 x 4	12,5	1,56
4 x 6	13,5	1,82
4 x 10	16,5	2,72
4 x 16	19	3,61
4 x 25	23,5	5,52
4 x 35	26	6,76
5 x 1,5	9,5	0,9
5 x 2,5	11	1,21
5 x 4	13,5	1,82
5 x 6	14,5	2,1
5 x 10	18	3,24
5 x 16	21,5	4,62
5 x 25	26	6,76
7 x 1,5	10,5	1,1
7 x 2,5	13	1,69

Szigetelt erősáramú kábelek

Típus	Át-mérő mm	Hasznos keresztm. cm ²
1 x 10	10,5	1,1
1 x 16	11,5	1,32
1 x 25	12,5	1,56
1 x 35	13,5	1,82
1 x 50	15,5	2,4
1 x 70	16,5	2,72
1 x 95	18,5	3,42
1 x 120	20,5	4,2
1 x 150	22,5	5,06
1 x 185	25	6,25
1 x 240	28	7,84
1 x 300	30	9
3 x 1,5	11,5	1,32
3 x 2,5	12,5	1,56
3 x 10	17,5	3,06
3 x 16	19,5	3,8
3 x 50	26	6,76
3 x 70	30	9
3 x 120	36	12,96
4 x 1,5	12,5	1,56
4 x 2,5	13,5	1,82
4 x 6	16,5	2,72
4 x 10	18,5	3,42
4 x 16	21,5	4,62
4 x 25	25,5	6,5
4 x 35	28	7,84
4 x 50	30	9
4 x 70	34	11,56
4 x 95	39	15,21
4 x 120	42	17,64
4 x 150	47	22
4 x 185	52	27
4 x 240	58	33,6
5 x 1,5	13,5	1,82
5 x 2,5	14,5	2,1
5 x 6	18,5	3,42
5 x 10	20,5	4,2
5 x 16	22,5	5,06
5 x 25	27,5	7,56
5 x 35	34	11,56
5 x 50	40	16

Távközlési vezetékek

Típus	Át-mérő mm	Hasznos keresztm. cm ²
2 x 2 x 0,6	5	0,25
4 x 2 x 0,6	5,5	0,3
6 x 2 x 0,6	6,5	0,42
10 x 2 x 0,6	7,5	0,56
20 x 2 x 0,6	9	0,81
40 x 2 x 0,6	11	1,12
60 x 2 x 0,6	13	1,69
100 x 2 x 0,6	17	2,89
200 x 2 x 0,6	23	5,29
2 x 2 x 0,8	6	0,36
4 x 2 x 0,8	7	0,49
6 x 2 x 0,8	8,5	0,72
10 x 2 x 0,8	9,5	0,9
20 x 2 x 0,8	13	1,69
40 x 2 x 0,8	16,5	2,72
60 x 2 x 0,8	20	4
100 x 2 x 0,8	25,5	6,5
200 x 2 x 0,8	32	10,24



Koax-kábel (standard)

Típus	Át-mérő mm	Hasznos keresztm. cm ²
SAT/BK vezeték	6,8	0,48



Cat... típusú adatátviteli vezetékek

Típus	Át-mérő mm	Hasznos keresztm. cm ²
Cat. 5	8	0,64
Cat. 6	8	0,64

Anyagmegmunkálás a helyes szerszámmal

A különböző anyagokat eltérő módon kell megmunkálni. A szerelvénybeépítő csatornák szerelésekor a gérvágó fűrészek nagyon jól használhatóak. Ezekkel a fűrészekkel pontos vágás végezhető.

PVC-ből és PC/ABS-ből készült csatornák

- finom fogazású kézfűrés (vasfűrés)
- keretes fűrés finom fogazású vashoz vagy műanyaghoz való fűrészlappal
- körfűrés műanyaghoz való fűrészlappal, 350 mm átmérő, 80 - 108 fog/coll és 2.800 ford./perc

Acéllemezéből és alumíniumból készült csatornák:

- szalagfűrés keményfémhez való fűrészlappal
- körfűrés keményfémhez való fűrészlappal, 350 mm átmérő, 80 - 108 fog/coll és 2.800 ford./perc
- sarokvágó fémvágó tárcsával

Hőtágulási együttható:

- acél: $14 \times 10^{-6}/1 \text{ K}$
- alumínium: $23,1 \times 10^{-6}/1 \text{ K}$
- kemény PVC: $71 \times 10^{-6}/1 \text{ K}$

Az anyagok hosszirányú tágulásának figyelembevétele

A különböző anyagok különböző hosszirányú tágulással rendelkeznek, amit figyelembe kell venni. A lentebb bemutatott képlettel a PVC, az acél és az alumínium hosszirányú tágulása határozható meg.

$$\Delta L = L \cdot \alpha \cdot \Delta T$$

L = hossz m

α = hőtágulási együttható

ΔT = hőmérséklet-változás

Példák

$\Delta t = 20^\circ$ hőmérsékletkülönbség esetén a 2000 mm standard hossz az alábbiak szerint változik:

- kemény PVC-nél 2,84 mm-rel
- acélnál 0,56 mm-rel
- alumíniumnál 0,924 mm-rel

Tökéletes összjáték a hatékony munkavégzés érdekében

Gyorsabb és jobb szerelési folyamatok – az elektromos készülékeket gyártó cégekhez hasonlóan mi is ezen dolgozunk. Így váltak a korábban használt szegbelövő készülékek modern szegező-automáttákká. Ezen a területen a Spit a Pulsa 700E készülékkel kiváló minőségű, az elektromos ipar számára tervezett készülékeket kínál. Az OBO sok terméke dolgozható fel különösen hatékonyan ezekkel a készülékekkel. Ezt igazolják a vezetékcsatornák és szerelvénybeépítő csatornák Split készülékekkel végzett szerelésének vizsgálatai is.

A felhasznált kemény PVC tulajdonságai

Tulajdonság	Érték	DIN
Anyagmegnevezés	PVC-U-E-D-08-04-28	a DIN 7748 szerint
Húzószilárdság	min. 40 N/mm ²	a DIN 53 455 szerint
Repedési nyúlás	min. 85 %	a DIN 53 455 szerint
Átütési szilárdság	min. 20 KV/mm	a DIN 53 481 szerint
Felületi ellenállás	min. 1010 ohm	a DIN 53 455 szerint
Hővel szembeni alakállóság	min. 75 °C	a DIN 53 400/B szerint
Hőmérsékletállóság az alkalmazásban	max. 65 °C	
Lobbanékonyosság	V-0 fokozat	az UL 94 szerint

A részletes adatokat a „Kemény PVC vegyszerállósága” című fejezetben, a „További információk” című szakaszában találhatja meg.



Halogénmentes vezetékrendezési rendszerek

Alacsony füstgáz kibocsátású, kevésbé korrodáló, biztonságos. A halogénmentes installációs anyagok minden tűzvédelmi terv részét képezik.

Miről is van szó?:

- A halogénmentes anyagoknak köszönhetően tűz esetén csökken a mérgező füstgázok aránya. Nem fejlesztenek korrozív anyagokat.
- A biztosítók számos közösségi célokat szolgáló épületben halogénmentes anyagok alkalmazását követelik meg az emberek és anyagi javak biztonságának érdekében.
- Az OBO halogénmentes vezetékrendező rendszerei megbízható választást jelentenek a közösségi terek számára.

Műanyagok által kibocsátott veszélyes füstgázok

A műanyagok jó szigetelő tulajdonságokkal rendelkeznek, és könnyen megmunkálhatók. Tűz esetén azonban agresszív gázokat fejleszhetnek. Ez veszély jelent az emberekre és az anyagi javakra nézve egyaránt.

Erős füstképződés

A PVC gyúlékonyságának alacsony szinten tartására halogén alapú (fluor, jód, klór és bróm) tűzvédelmi adalékanyagokat alkalmaznak. Ez a tulajdonképpen biztonsági célokat szolgáló módszer tűz esetén veszélyes hátrányt jelent: mérgező füstgázok keletkeznek, mint a széndioxid és a szénmonoxid. Ezek az emberre többnyire sokkal gyorsabban fejtik ki veszélyes hatásukat, mint maguk a lángok vagy a forróság. A düsseldorf-i repülőtér 1996-os és a Tauern-alagút 1999-es tűzkatasztrófájában is szerepe volt az óriási mennyiségű műanyag égése során létrejött füst- és károsanyag-kibocsátásnak. Erősen mérgező keverék, amely már néhány lélegzetvétel után halálos lehet.

Korrozív füstgázok

A PVC korrozív hidrogén-klorid gázt fejleszt, amely nedvesség hatására sósavat képez. A sósav erősen irritálja a légutakat. Villamos vezetőképségének köszönhetően rövidzárlatot okozhat, és ezáltal készülékek mehetnek tönkre. További korrozív füstgáz a hidrogén-cianid és az ammónia. Ezen kívül rendkívül mérgező dioxinok is keletkezhetnek, amelyek az épületek szerkezetét oly mértékben károsítják, hogy a helyreállítás jelentősen megdrágul, vagy éppen lehetlenné válik.

A tűzvédelmi szempontok figyelembe vételével tehát a halogénmentes installációs anyagok biztonságos alternatívát kínálnak. A sok ember befogadására tervezett épületrészek számára a szakbiztosítók egyesülete is előírja a halogénmentes anyagok alkalmazását. A „halogénmentes” fogalom kizár minden szerves klór- és brómvegyületet.

Új vezetékrendezési standard műanyag csatornákkal

Az OBO halogénmentes vezetékrendező rendszerei egyaránt szolgálják az emberek, a környezet és az anyagi javak védelmét. A termékek kiváló minőségű PC/ABS (polikarbonát/akrilnitril-butadién-sztirol) anyagúak. Ez az anyag az önkiló műanyagok közé tartozik.

A biztonságos vezetékrendezés érdekében az OBO halogénmentes WDKH fali és mennyezeti csatornákat, illetve a kapcsolószekrény-gyártáshoz halogénmentes VKH vezetékrendező csatornákat kínál. A termék paletta újdonsága a Rapid 80, GKH szerelvénybeépítő rendszer, amely teljes egészében, az idomokkal együtt, halogénmentes kivitelben készül. Az OBO a három vezetékrendező rendszert minden szokásos méretben gyártja. A rendszerek egyszerűen szerelhetők, stabilak, kiváló minőségűek és abszolút mérettartóak.

Rapid 80 GKH, halogénmentes

A Rapid 80 szerelvénybeépítő csatornák lehetővé teszik az energiaellátás és az adatátviteli csatlakozások rugalmas biztosítását a falakon. Elsősorban közösségi terekben és irodákban alkalmazhatóak előnyösen.

WDKH, halogénmentes

Az OBO WDKH jelű halogénmentes csatornái biztonságos vezetékvezést tesznek lehetővé. Fali és mennyezeti csatornák formájában egyaránt alkalmazhatóak.

VKH, halogénmentes

Az OBO VKH jelű, Dahl rendszerű vezetékrendező csatornái tiszta és áttekinthető vezetékvezést biztosítanak a kapcsolószekrényen belül.

Biztonsági szempontok

- Csekély füstképződés
- Alacsony toxicitású füstgázok
- Korlátozott a korrozív gázok képződése
- Közösségi terekhez ideális

HALOGEN
FREE





Egyedi speciális színek



Műanyag csatornák

Az alapszínek széles választéka és a sok megvalósítható különleges szín lehetővé teszi azt, hogy a vezetékcsatornák a színt tekintve minden irodai környezetbe integrálhatók legyenek. A műanyag vezetékcsatornákat és szerelvénybeépítő csatornákat hófehér (RAL 9010), világosszürke (RAL 7035), szürke (RAL 7030) és fehér (RAL 9001) RAL színekben kínáljuk a standard választékban.

Acél és alumínium csatornák

A RAL-standardtól eltérően kívánságra NCS- vagy DB-színekkel is készülhetnek a bevonatok. A porbevonatnak köszönhetően minden más RAL-szín is lehetséges az acéllemezről vagy alumíniumból készült csatornáknál. A RAL-standardtól eltérően kívánságra NCS- vagy DB-színekkel is készülhetnek a bevonatok.



Színeltérések

A PVC-csatornák és idomok területén előfordulnak anyagminőségtől függő színeltérések. Ennek oka a különböző anyagfelszínek esetében a felületi fényesség mértékének eltérése. A felületek csak a fény egy részét abszorbalják. A "selymfényű" és a "matt" felületek a fröccsöntött termékektől eltérő szerkezetűek és emiatt felületi fé-

nyességük mértéke különböző. Teljes színazonosságot nem lehet elérni. Ugyanaz a szín fényes felületen (nagyobb fényvisszaverés) világosabbnak, míg mattabb felületen (nagyobb abszorpció) sötétebbnek látszik. Az eltérések mérés-technikai kimutatása ezért meglehetősen nehéz.





Porbevonatok beltéri használatra

Sokoldalú. Szép. Robosztus

A porszórásos eljárással készült lakkbevonatok sok lehetőséget kínálnak. Az eljárás segítségével a standard termékek egyediesíthetők, melyek ezáltal színükben és alkalmazhatóságukban egyaránt az Ön igényéhez igazodnak. A szín és a struktúra garantálják a dekoratív megjelenést, míg a lakkbevonat tulajdonságai a vegyi anyagokkal szembeni ellenállóságot, jó korrózióvédelmet és szigetelő tulajdonságokat biztosítanak.

Alap	Acéllemez vagy alumínium
Rétegbevonat	Epoxi-porfestés
Standard színek	RAL 9010, hófehér RAL 9001, krémfehér RAL 7035, világosszürke
Egyedi színek	RAL, NCS és DB-színek Fém színek
Felület struktúra	Normál struktúra: sima átmenet Sokféle változat a finomtól a durváig
Felszín fényességi szintek	Standard fényességi fok kb. 22% Széles választék a matt-tól a tükörfényességig
Változatok	Antibakteriális Nagy kopásállóság

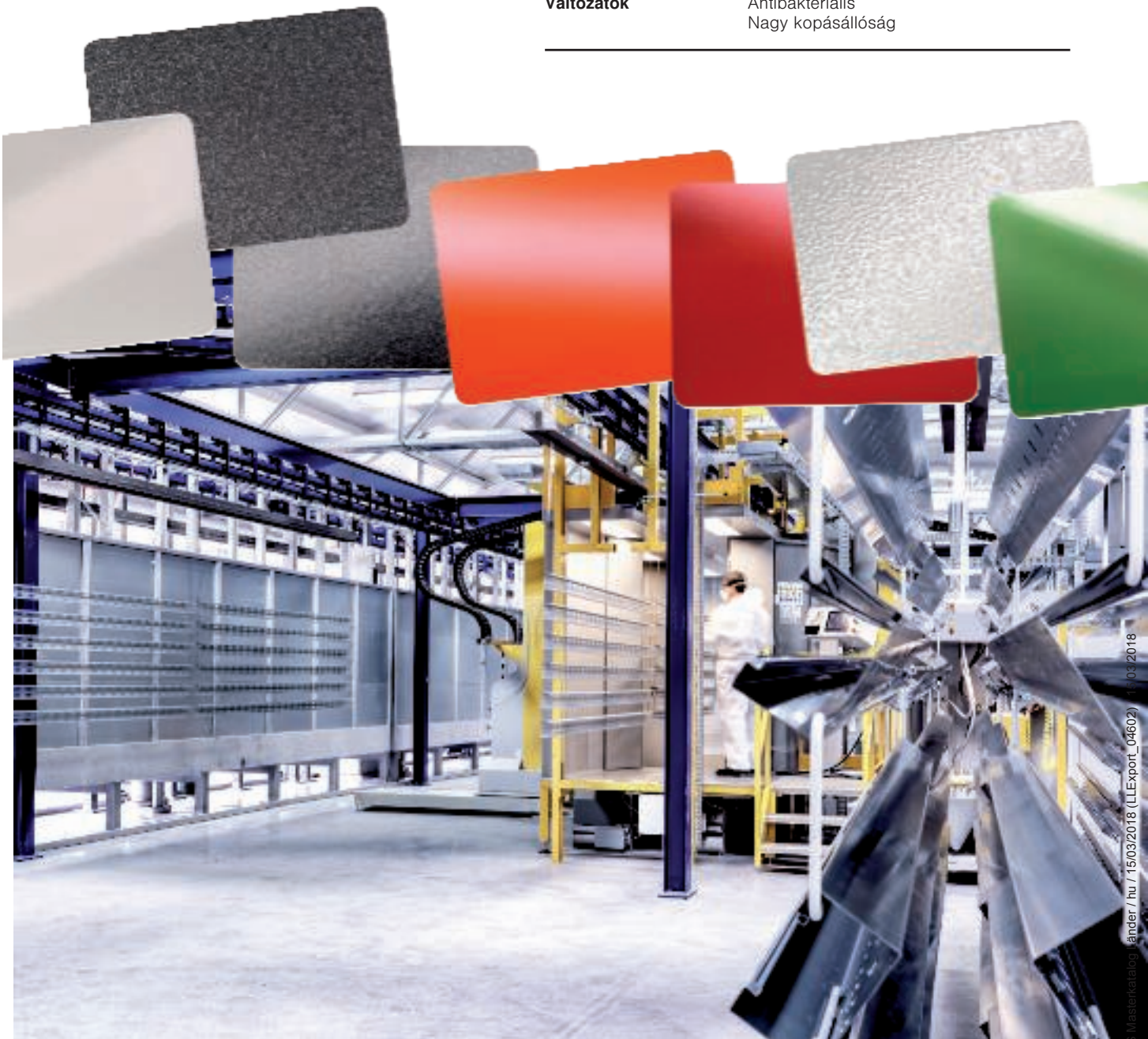

Műanyag felület

Az OBO a legjobb tulajdonságokkal rendelkező magas minőségű műanyagokat használ. A PVC ellenáll az alacsony és magas hőmérsékletnek, továbbá az UV sugárzásnak, számos vegyianyagnak és a nagy mechanikai terhelésnek. Ezen túlmenően a halogénmentes variánsok rendelkeznek tökéletes tűzvédelmi tulajdonságokkal, azaz megakadályozzák a korrozív füstgázok kialakulását.

Műanyag fajták	Polivinilklorid (PVC) Polikarbonát/akrilnitril-butadién-sztirol (PC/ABS)
-----------------------	---





WDK vezetékrendező csatorna
Műanyag rendszer

Szerelési segédlet WDK vezetékcsatornákhöz



Minicsatorna szerelése

Távolítsa el a védőfóliát. Ragassza a csatornát a pormentes és tapadásra alkalmas felületre.



Minicsatorna vágása

Erre a célra kifejlesztett OBO-ollóval a WDK csatornák pontosan és egyenesen vághatók. Az olló 25 x 45 mm csatornaméretig használható.



WDK műhelyekhez

A 60 mm csatornamélységű WDK vezetékcsatornák a szerelvénydobozok segítségével szerelvénybeépítő csatornaként is használhatóak.



WDK szegelhető léccel

A szegezőléccnek köszönhetően a WDK csatornák acélszegekkel is felszerelhetők. Ugyanakkor megakadályozza azt, hogy a szegek miatt megsérüljenek a kábelek. A szegezőléc különböző feszültségű kábelek fektetésekor természetesen válaszfalként is használható.



Fedélkapocs szerelése

A fedélkapcsot bele kell pattintani a fedélprofilba. A kábelek behelyezéséhez a kapocs 30°-kal előre állítható. A kapocs a WDK csatornák stabilizálására és a kábeleknek a csatornában történő tartására szolgál.



Belső sarokelem fedélidom szerelése

A fedélidomot a felszerelt WDK csatornára kell nyomni, és az idom belepattan a fedélkontúrba.

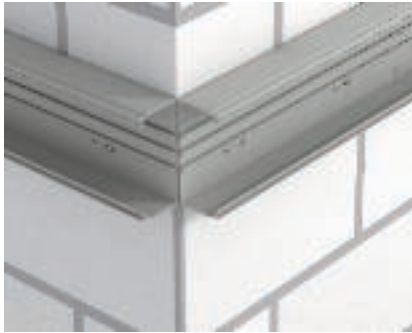

Külső sarokelem szerelése

A WDK csatornák alsó részeit egészen a sarokig kell felszerelni a falra.

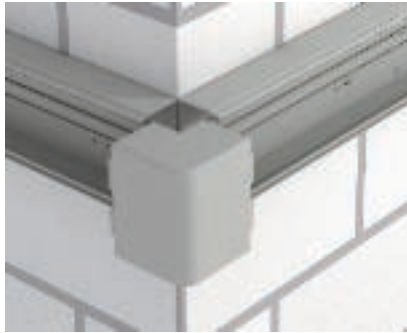

Külső sarokelem szerelése

A kábelek fektetése után rá kell dugni a külső sarokelemek idomfedeleit az alsó részekre.



Szerelvénydoboz szerelése

A szerelvénydobozt rá kell pattintani a fenékbordára.



Szerelvénydoboz szerelése

Ezután a doboz fenekében található csavarral rögzíteni kell a szerelvénydobozt a WDK csatornában.



Szerelés szegezőkészülékkel

A vezetékcsatornák szerelése Spit szegezőkészülékkel gyorsan és hatékonyan elvégezhető.



RK rendezőcsatorna

A rendezőcsatorna az elosztókba és a mérőszekrényekbe bevezetett kábeleket és vezetékeket takarja el.



RK - bilincsek szerelése

A bilincseket (OBO Quick bilincs, Pg16) jobbra és balra, az elosztószekrények fölött kell beütődübelrel beszerelni. A bilincsek a véglezáró elemek csomagolási egységeiben találhatóak.



RK - véglezáró elemek szerelése

A véglezáró elemek rögzítése a bilincsekbe való bepattintással történik.



RK - fedél vágása

Kereskedelemben kapható keretes fűrészszel vágható a megfelelő hosszra.



RK - fedél szerelése

Egyszerűen csak pattintsa bele a fedelet a véglezáró elemekbe.



RK - előző fedél szerelése

Az előző fedelet rá kell dugni a fedélkapcsokra.



RK - kész szerelés

A rendezőcsatornával jó fektetés valósítható meg akkor is, ha sok kábelt és vezetékkel kell eltakarni.



**LKM vezetékcsatornák
Fém rendszerek**

Szerelési segédlet LKM fém vezetékcsatornához

Tervezési segédlet: LKM fém vezetékcsatornák



Alkalmazási terület: gépek
Gépek környékén az LKM fém vezetékcsatorna kiegészítő védelemként használható a kábelek számára.



Alkalmazási terület: folyosók, lépcsőházak
A stabil fém LKM vezetékcsatorna mindenütt használható, ahol a kábeleket mechanikusan védeni kell.



Csatornaszerelés gépeknél
A fém LKM vezetékcsatorna pl. 341 típusú hengeresfejű csavarokkal rögzíthető a gépre.



Csatornaszerelés falra
A 910/SD típusú beütődőbelekkel az LKM csatorna közvetlenül a falra rögzíthető.



Belső sarokelem szerelése
Az LKM csatornához hasonlóan fel kell szerelni a megfelelő helyekre az idomdarabokat.



Toldásponyi összekötő szerelése
A toldásponyi takarót az LKM csatornák szerelése után belülről kell az összekötendő elemekbe bepattintani. Ez egyúttal biztosítja a két rész közötti potenciálkiegyenlítést is.



Válaszfal szerelése
A válaszfalat a feneken lévő fűlekbe kell beleudgni. Ez biztosítja a további segédeszközök nélküli potenciálkiegyenlítést.



Vezetéktartó szerelése
A vezéktartót a csatornarögzítő csavarok segítségével kell felszerelni. A kábelek 555 típusú kábelkötözők segítségével foghatók meg.



Kábeltartó kapocs szerelése
A kábeltartó kapcsot a feneken lévő furatokba kell helyezni, majd be kell pattintani a fedélprofilba. A kapocs eltolva is elrendezhető. A válaszfal beépítése utólag is lehetséges.



Potenciálkiegyenlítés
A fedél és az alsó rész közötti potenciálkiegyenlítést a speciális fedélprofil biztosítja. Az LKM csatornák földelése a padlóban lévő csatlakozófülön keresztül történik.



Élvédő gyűrű szerelése
A élvédő gyűrűt fel kell helyezni az LKM csatornák nyitott végeire. A gyűrű megakadályozza a kivezetett kábel megsérülését.





**SKL padlószegély
csatornák**

Szerelési segédlet SKL padlószegély csatornához

Tervezési segédlet: SKL padlószegély csatornák



Alkalmazási terület: vezetékcsatorna

Az SKL padlószegély-csatorna lakásokban padlószegélyként is használható. Segítségével a zavaró kábelek utólagosan is jól lefektethetők.



Színes változat

A búkkfadedekornak köszönhetően az SKL padlószegély csatorna fapadlóknál is használható.



Csatornaszerelés

Az SKL padlószegély-csatorna alsó része csavarokkal és dübelekkel vagy beütődübelekkel rögzíthető.



Fedél szerelése

A tömítőprofil optimális kapcsolatot biztosít a falnál és a padlónál. A fedelet csak rá kell nyomni az alsó részre.



Idomdarab szerelése

Az idomdarabot rá kell nyomni a fedélre és az ott rögződik is. Ezáltal esztétikus installáció hozható létre.



Szerelvénytartó szerelése

A szerelvénytartót rá kell helyezni a csatorna alsó részére és négy csavarral fel kell rögzíteni a falra.



A védőérintkezős csatlakozóaljzat szerelése

A védőérintkezős csatlakozóaljzatot a szerelvénytartó alsó részén lévő rugós csatlakozókapszokra kell csatlakoztatni, majd be kell szerelni.



Modul45 szerelvények szerelése

A Modul45 csatlakozóaljzatokat a kábelhez kell csatlakoztatni és a szerelvénytartóba kell nyomni addig, amíg egy kattánás nem hallatszik.



Fedél szerelése

A fedelet egészen a szerelvénytartó alsó részéig kell vezetni rá kell nyomni az alsó részre.



Szerelvénytartó fedelének szerelése

A szerelvénytartó felső részét csak rá kell pattintani az alsó részre. A csatorna magasságától függően el kell távolítani a szűkítőelemeket.



Szerelvénytartó fedelének szerelése

A szerelvénytartó felső részét rá kell helyezni az alsó részre, és a csatlakozóaljzat fedele segítségével kell rögzíteni.



Válaszfal szerelése

A csatlakozóaljzatok pontosan oda helyezhetők, ahol szükség van rájuk.



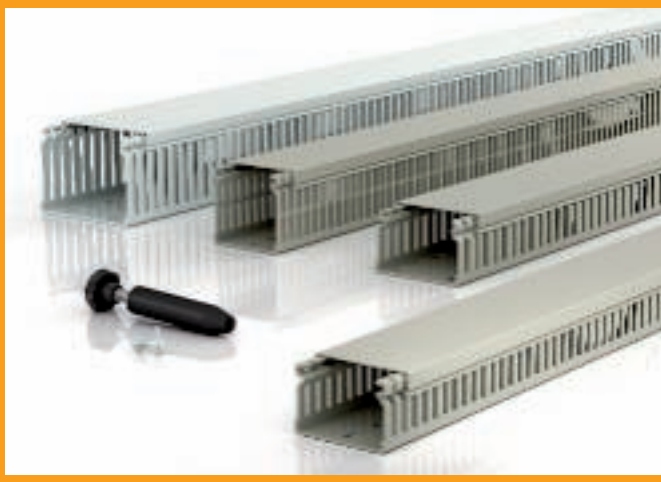

**VK vezetékrendező csatorna
Dahl rendszer**

System 

Dahl rendszerű VK vezetékredező csatornák

Dahl rendszerű VK vezetékredező csatornák tulajdonságai	32
VK vezetékredező csatornák kitöltési mennyiségei	35
Kivágásiképek és méretek	36
Szerelési segédlet VK vezetékredező csatornához	38

Dahl rendszerű VK vezetékrendező csatornák

Bizonyítottan kiváló minőségű termékek szokatlanul széles választékban: a sikeres Dahl termékrendszer vezetékrendező csatornái biztosítják a rendezett vezetékelhelyezést az elosztószekrényeken belül. A csatornák ólommentes anyagból készülnek. A fokozottabb biztonság érdekében halogénmentes csatornák is szerepelnek a kínálatban.

A professzionális kábelszereléshez 15 x 15 mm-től 100 x 100 mm-ig állnak rendelkezésre a VK vezetékrendező csatornák. A lágy, sorjamentes, lekerekített vágási élek megkönnyítik a szerelést és megakadályozzák a sérüléseket. Rendelésre speciális kivitelben is szállítjuk.



Dahl rendszerű VK vezetékrendező csatornák





Pontos méretezés és ellenőrzött minőség

Az LK4 és LK4/N, illetve az LKV és LKV/N típusú csatornarendszerek precízen előkészített kitörhető pontokkal rendelkeznek a válaszfalak kitöréséhez. Minden típus mérettől függően egy- vagy kétsoros fenék-

perforációval rendelkezik. Az LK4/N és az LKV/N típusok oldalnyílásainak speciális bordázata megakadályozza a vezetékek kiesését. A vezetékrendező csatornák VDE és UL minősítéssel rendelkeznek (UL File E301798).



LK4 és LK4/N

Az OBO az LK4 sorozatjelű csatornarendszert 15 x 15 mm és 80 x 120 mm közötti méretválasztékban kínálja. Mérettől függően a csatornák egy- vagy kétsoros fenékperforációval rendelkeznek. A pontos megmunkálásnak köszönhetően a fedél könnyedén fel- és leszerelhető, miközben a csatorna rögzítése stabil marad.

Dahli rendszerű VK vezetékrendező csatornák

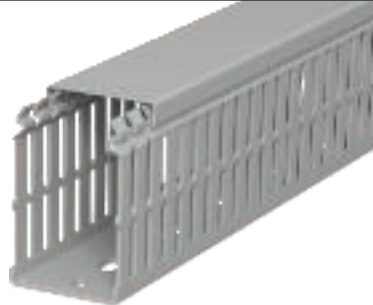

LKV és LKV/N

A speciális fedélprofilnak köszönhetően az LKV vezetékrendező csatornánál is biztosított a fedelek tökéletes zárása. 25 x 25 mm-től 100 x 100 mm-ig terjedő méretkínálatával (méretek a DIN EN 50085-2-3 szerint) minden követelménynek megfelel.



LKV/H

Az LKV/H halogénmentes vezetékrendező csatorna nyolc különböző méretben szállítható az 50 x 37,5 mm-től 75 x 125 mm-ig terjedő tartományban.

A VK vezetékrendező csatornák előnyei

A Dahl rendszerű VK vezetékrendező csatornák jól bevált minőségben készülnek – puha, sorjamentes oldalperforációval. A kivitelezés közbeni sérüléseket lekerekített nyelvek akadályozzák meg. További előnyök:

- nagy falvastagságú, stabil csatornák
- pontos kitörhető helyek a válaszfalon és a fenéken
- az oldalperforációk abszolút mérettartása
- a fenékperforáció abszolút mérettartása
- a fenékperforáció kezdési mérete a vevő kívánságára változtathatóan beállítható
- sorjamentesen lekerekített vágási élek a záró szakaszon
- VDE szerint bevizsgálva
- UL-bevizsgált és -listázott, UL-fájl szám: E301798
- különleges kivitelek külön kérésre
- szilárdan ülő fedél az optimális záróéleknek köszönhetően
- Halogénmentes csatorna kiváló minőségű PC/ABS-ből

Huzaltartó bordák

Az N-változatoknál egy profilírozott oldalfal található, amely megakadályozza a kábeleknek a VK vezetékrendező csatornából történő kicsúszását.

VK vezetékrendező csatornák töltési mennyiségei

A megfelelő csatornaméret meghatározása

A vezetékek száma, a vezetékek típusa és a keresztmetszetek döntően befolyásolják a helyes csatornaméret kiválasztását. A kiválasztás megkönnyítése érdekében a következő táblázatokban felsoroljuk a VK típusú csatornák szokásos kábeltípusokhoz tartozó maximális kitöltési mennyiségeit.

Fontos!

A táblázat értékei csak elméletileg számított értékek! A következő tényezőket nem vettük figyelembe a

táblázatoknál:

- vezeték-bevezetések és -kivezetések
- nem egyenesen fektetett vezetékek
- vezeték-halmozódások, koncentráció a kereszteződési pontokban
- a kapcsolószekrényben várható hőmérséklet

A kivitelező felelős az előírás szerinti installációért. Azt javasoljuk, hogy tervezéskor max. 50% kitöltési tényezővel dolgozzon.



Max. kitöltési mennyiség (100 %), VK csatorna a kábeltípustól függően

VK csatorna, LK4 - LK4/N típus	Kábeltípus 0,75 mm ² , d = 2,8 mm	Kábeltípus 1,00 mm ² , d = 2,9 mm	Kábeltípus 1,5 mm ² , d = 3,2 mm
15015	17	16	14
30015	36	34	28
30025	58	54	45
40025	80	74	61
40040	126	118	97
40060	194	181	149
40080	261	244	200
40100	329	307	252
60015	75	70	57
60025	122	113	93
60040	195	182	150
60060	296	276	227
60080	397	370	304
60100	499	466	382
60120	600	560	460
80025	164	153	126
80040	263	245	202
80060	398	371	305
80080	533	497	408
80100	669	624	512
80120	804	750	616

Max. kitöltési mennyiség (100 %), VK csatorna a kábeltípustól függően

VK csatorna, LKV - LKV/N típus	Kábeltípus 0,75 mm ² , d = 2,8 mm	Kábeltípus 1,00 mm ² , d = 2,9 mm	Kábeltípus 1,5 mm ² , d = 3,2 mm
25025	36	34	28
37025	58	54	45
37037	94	88	72
50025	80	75	61
50037	129	120	99
50050	178	166	136
50075	273	255	209
75025	123	114	94
75037	192	179	147
75050	267	249	204
75075	417	388	318
75100	560	522	428
75125	596	556	456
10037	258	240	198
10050	356	332	272
10075	560	522	428
100100	712	664	544

Kivágási képek és méretek

Dahl rendszerű VK vezetékrendező csatornák

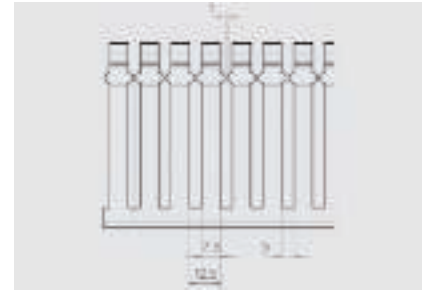
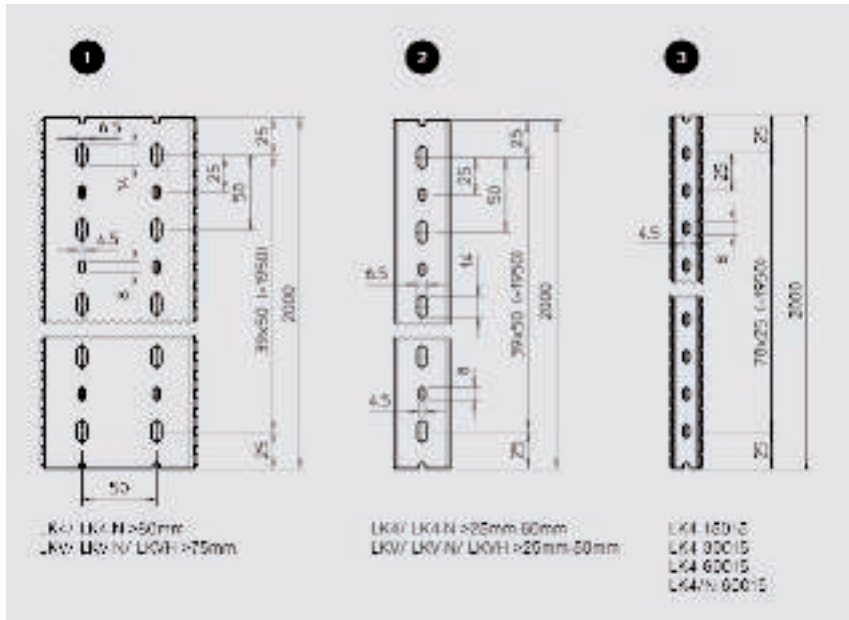

LKV

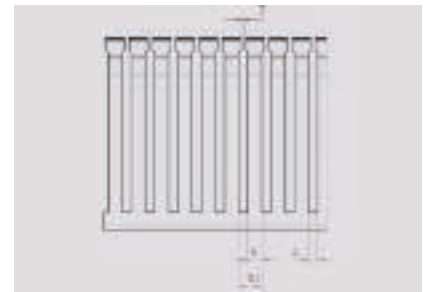

LK4

Az összes VK és VKH- vezetékrendező csatorna minden szálja (1 szál 2 m) az elején és a végén egy "fél" fenékperforációval (4,5 x 8 mm) kezdődik illetve végződik.

LK4/LK4/N	Rend. sz.	Perforáció kép
LK4 15015	6178001	2
LK4 30015	6178003	2
LK4 30025	6178005	3
LK4 40025	6178010	3
LK4 40040	6178012	3
LK4 40060	6178014	3
LK4 40080	6178016	1
LK4 40100	6178018	1
LK4 60015	6178026	2
LK4/N 60015	6178201	2
LK4 60025	6178028	3
LK4/N 60025	6178203	3
LK4 60040	6178031	3
LK4/N 60040	6178205	3
LK4 60060	6178033	3
LK4/N 60060	6178207	3
LK4 60080	6178035	1
LK4/N 60080	6178209	1
LK4 60100	6178037	1
LK4/N 60100	6178211	1
LK4 60120	6178039	1
LK4/N 60120	6178213	1

LK4/LK4/N	Rend. sz.	Perforáció kép
LK4 80025	6178050	3
LK4/N 80025	6178225	3
LK4 80040	6178052	3
LK4/N 80040	6178227	3
LK4 80060	6178054	3
LK4/N 80060	6178229	3
LK4 80080	6178056	1
LK4/N 80080	6178231	1
LK4 80100	6178059	1
LK4/N 80100	6178233	1
LK4/N 80120	6178236	1
LK4/N 80120	6178236	1
LK4/N 80120	6178236	1

LKV/H	Rend. sz.	Perforáció kép
LKVH 50037	6178582	2
LKVH 50050	6178585	2
LKVH 50075	6178588	2
LKVH N 75037	6178552	3
LKVH N 75050	6178556	3
LKVH N 75075	6178559	1
LKVH N 75100	6178563	1
LKVH N 75125	6178566	1

LKV/LKV/N	Rend. sz.	Perforáció kép
LKV 25025	6178302	3
LKV 37025	6178305	3
LKV 37037	6178307	3
LKV 50025	6178310	3
LKV 50037	6178312	3
LKV 50050	6178314	3
LKV 50075	6178316	1

LKV/LKV/N	Rend. sz.	Perforáció kép
LKV 75025	6178320	3
LKV/N 75025	6178420	3
LKV 75037	6178322	3
LKV 75037	6178422	3
LKV 75050	6178324	3
LKV/N 75050	6178424	3
LKV 75075	6178326	1
LKV/N 75075	6178426	1
LKV 75100	6178328	1
LKV/N 75100	6178428	1
LKV 75125	6178330	1
LKV/N 75125	6178430	1
LKV 10037	6178334	3
LKV/N 10037	6178435	3
LKV 10050	6178336	3
LKV/N 10050	6178437	3
LKV 10075	6178338	1
LKV/N 10075	6178439	1
LKV 100100	6178341	1

LK4 vezetékrendező csatorna méretei

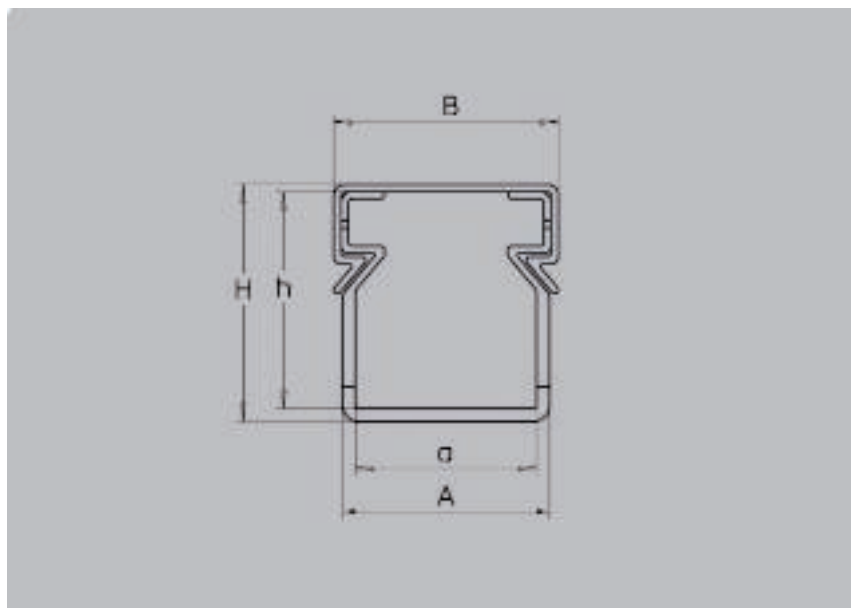

Dahli rendszerű VK vezetékrendező csatornák



Méreték LK4

Rend. sz.	Típus	Rend. sz.	Típus	"a" méret mm	"A" méret mm	"B" méret mm	"h" mm	"H" mm
6178001	LK4 15015			15	17	20	15	17
6178003	LK4 30015			15	17,8	20	30	32,4
6178005	LK4 30025			25	28,6	31	30	32,8
6178010	LK4 40025			25	28,6	31	40	42,8
6178012	LK4 40040			40	43,6	46,2	40	43
6178014	LK4 40060			60	64	66,4	40	43,2
6178016	LK4 40080			80	84	87	40	43,5
6178018	LK4 40100			100	104	107,4	40	43,7
6178026	LK4 60015	6178201	LK4 N 60015	15	18,6	20	60	62,8
6178028	LK4 60025	6178203	LK4 N 60025	25	29	31	60	63
6178031	LK4 60040	6178205	LK4 N 60040	40	44	46,2	60	63
6178033	LK4 60060	6178207	LK4 N 60060	60	64	66,4	60	63,2
6178035	LK4 60080	6178209	LK4 N 60080	80	84,4	87	60	63,7
6178037	LK4 60100	6178211	LK4 N 60100	100	104,6	107,4	60	64
6178039	LK4 60120	6178213	LK4 N 60120	120	124,6	127,8	60	64,2
6178050	LK4 80025	6178225	LK4 N 80025	25	29,4	31	80	83,2
6178052	LK4 80040	6178227	LK4 N 80040	40	44,4	46,2	80	83,3
6178054	LK4 80060	6178229	LK4 N 80060	60	64,4	66,4	80	83,4
6178056	LK4 80080	6178231	LK4 N 80080	80	84,6	87	80	83,9
6178059	LK4 80100	6178233	LK4 N 80100	100	104,8	107,4	80	84,1
6178061	LK4 80120	6178236	LK4 N 80120	120	124,8	127,8	80	84,3

Szerelési segédlet VK vezetékrendező csatornához

Dahl rendszerű VK vezetékrendező csatornák



Alkalmazási terület: kapcsolószekrény
A VK vezetékrendező csatornával a kábelek nagyon jó fektetése biztosítható a kapcsolószekrényben.

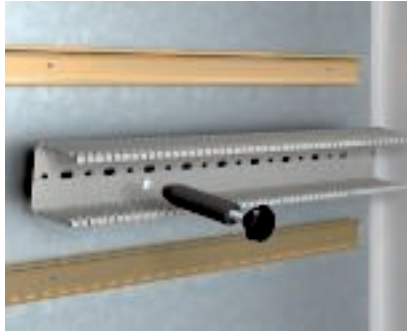

Vezetékrendező csatorna szerelése
A VK vezetékcsatorna feszítőszegecs segítségével rögzíthető a kapcsolószekrény szerelőlapjára. A feszítőszegecseket a műanyag szegecshez használatos beütő szerszámmal kell szerelni.



Az oldalbordák kitérése
A bordákat kifelé kell hajlítani. kb. 70° - 80° hajlítási szög túllépése esetén letörnek.



Kivágóolló
A kivágóolló segítségével az oldalfalak egészen a csatorna fenekéig kivághatók. Az oldalfalak kitérése után nem keletkezik térfogatvesztés a csatlakozó csatornához vezető átmeneti tartományban.

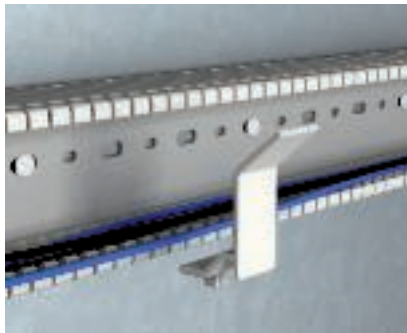

Vezetéktartó kapcsok
A vezetéktartó kapcsok a csatorna szélességéhez állíthatók. Ehhez csak le kell törni a vezetéktartó kapcsot a kikönnnyített helynél. Ezáltal minden csatornaszélességhez csak egy vezetéktartó kapocs szükséges.

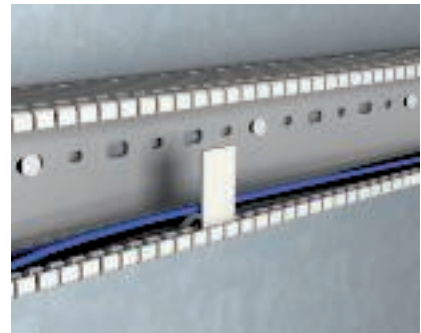

Vezetéktartó kapocs szerelése
A vezetéktartó kapcsot a VK vezetékrendező csatornák oldalsó részébe kell behelyezni. A kapocs megkönnyíti a kábelek fektetését és fixen tartja azokat a VK vezetékrendező csatornában. Ez biztosítja a fedél könnyű felhelyezését. Az utólagos installálásnál a fedél levételekor a csatornában maradnak a kábelek és nem esnek ki.

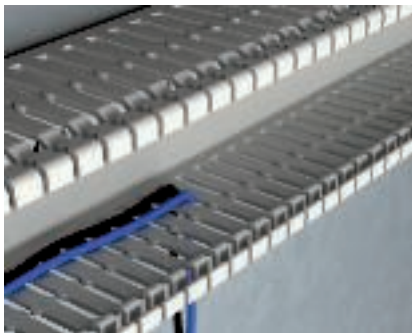

Huzaltartó szemek
Az N változatnál az oldalbordákon egy szem található, amely megakadályozza a kábeleknek a VK vezetékrendező csatornából történő kicsúszását.

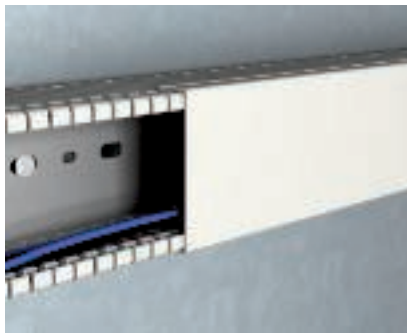

LK 4 fedélprofil
A fixen ülő fedél ellenére a pontos kidolgozás lehetővé teszi a fedél egyszerű levételét és felhelyezését.

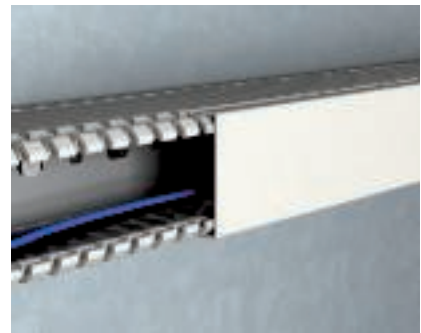

LKV fedélprofil
A speciális fedélprofilnak köszönhetően az LKV vezetékrendező csatornánál is biztosított a fedelek tökéletes zárása

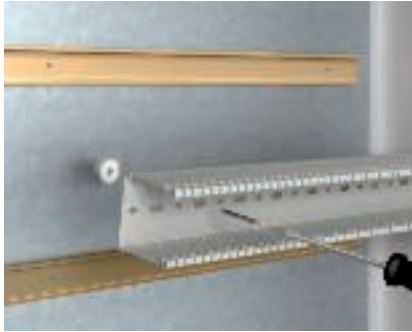

Távtartó szerelése

Távtartó segítségével a VK vezetékrendező csatornát a szerelőlap fölé is lehet szerelni.

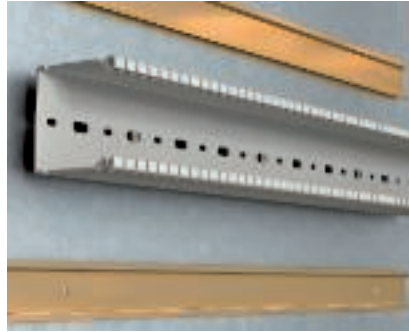

Távtartó szerelése

A szerelőlaptól való nagyobb távolság kialakításához a távtartók egymásba illeszthetők. Ezáltal egy bizonyos magasságváltoztatási lehetőség jön létre azon kábelek számára, amelyeket a VK vezetékrendező csatorna mögé kell fektetni.



fenékperforálás

A DIN 43659 szerinti egy- és kétsoros fenékperforáció pontos munkát tesz lehetővé.





**Rapid 45 szerelvénybeépítő csatorna
műanyag csatornák**



Tervezési segédlet: Rapid45-2 szerelvénybeépítő csatorna, rendszernyílás 45 mm

Tiszta forma találkozik a technikai előnyökkel 42

Szerelési segédlet Rapid45-2 szerelvénybeépítő csatornához 56

Tiszta forma találkozik a technikai előnyökkel

Az új Rapid 45 generáció egyesíti a szimmetrikus kialakítást, a homogén színminőséget és a műszaki flexibilitást egy rendszerben. Az innovatív idomok praktikus falra történő szerelést biztosítanak irodaépületekben, kereskedelmi területeken és az iparban. Háromféle méretben kínáljuk a Rapid 45-2 szerelvénybeépítő csatornát széleskörű felhasználásra.

Tervezési segédlet: Rapid45-2 szerelvénybeépítő csatorna



Műanyag

Alumínium

Tervezési segédlet: Rapid45-2 szerelvénybeépítő csatorna



Szerelvény beépítés



Kapcsolók, csatlakozó aljzatok és adatátviteli elemek találhatóak az OBO Modul 45 és Modul 45connect kínálatában melyeket egy pattintással egyszerűen a csatorna profiljába lehet rögzíteni. Egy kompakt rendszer mellyel gyorsan és probléma mentesen lehet szerelni.

Fedezze fel a Rapid 45-2 szerelvénybeépítő csatornánk sokféleségét.

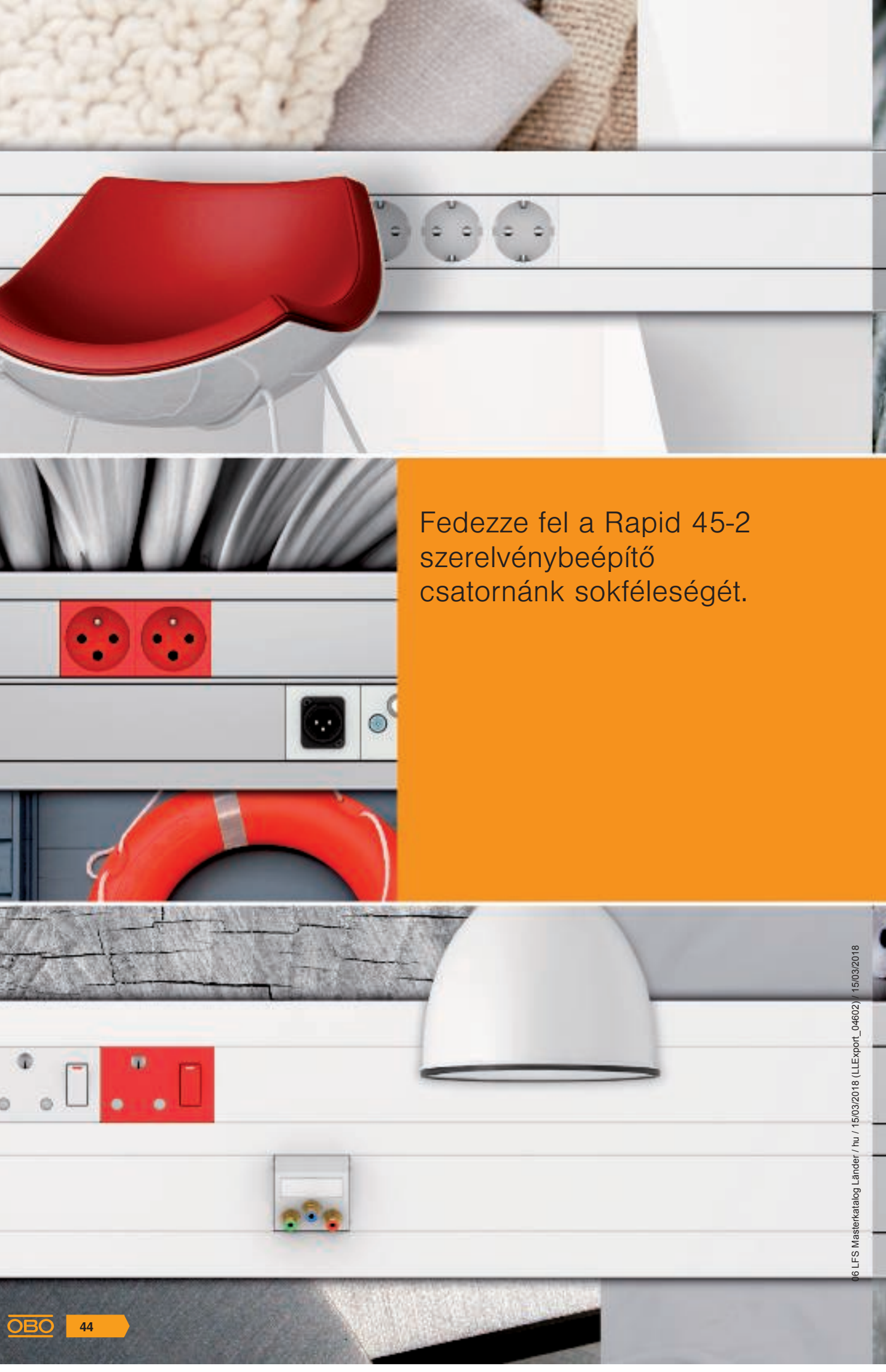



OBO
BETTERMANN

Tervezési segédlet: Rapid45.2 szerelvénybeépítő csatorna

06 LFS Műtermkatalog Ländler / hu / 15.03.2018 (LLExpopt_04602) / 15.03.2018

Intelligensebb szerelés.

Modul 45 elv

Tökéletes kiegészítője a Rapid 45-2 rendszernek: Az Obo saját gyártású Modul 45 sorozatú termékei. A kapcsolók, csatlakozóaljzatok, továbbá az adatátviteli és multimédias elemek kézzel -gyakorlatilag a telepítés be is fejeződött.

A szerelvények beépítéséhez, kiszerezéséhez és cseréjéhez szükséges ráfordítások egyértelműen kisebbek a hagyományos szerelvényekhez képest. A szereléshez nincs szükség kiegészítő építőelemekre, például szerelvénydobozokra, adapterekre vagy takarókeretekre.



Egy rendszer, sokféle lehetőség.

Az azonos méretű és széles választékú Modul 45 minden környezetben jó megoldást kínál. A beépíthető szerelvény program számos nemzetközi követelménynek és nemzeti szabványnak eleget tesz.

Szerelés egy kattintással.



Klick

A Modul 45connect elve

A Modul 45connect rendszer innovatív csatlakozó aljzataival és adaptereivel tűnik ki, és számos alkalmazási lehetőséget kínál. Nagy rugalmasságot biztosít az összekötő adapter, melynek segítségével a csatlakozó aljzatok könnyedén sorolhatók. Ezáltal többletvezetékezés nélkül állíthatók elő többszörös csatlakozó aljzat kombinációk. A legfeljebb két összekötő adaptert tartalmazó kombinációk bevizsgáltak, és VDE-engedéllyel rendelkeznek. Négyezerestől kilencesig terjedő csatlakozó aljzat kombinációk gond nélkül előállíthatók.



Tervezési segédlet: Rapid45-2 szerelvénybeépítő csatorna

Tiszta profil. Rapid 45-2 műanyag.

Klasszikus szerelvénybeépítő csatorna irodákba. Fedezze fel a Rapid 45-2-t.

Tervezési segédlet: Rapid45-2 szerelvénybeépítő csatorna



Változatos

A műanyag választékban a Rapid 45-2 meggyőző mind a világosszürke, valamint a hófehér színében. Ez négyféle csatornát jelent.

- RAL 9010, hófehér
- RAL 7035, világosszürke

Rendelésre álló méretek (csatorna magasság x csatorna szélesség)

- 53 x 100 mm, egyrekeszes
- 53 x 130 mm, kétrekeszes
- 53 x 165 mm, kétrekeszes
- 53 x 160 mm, háromrekeszes

Gyors szerelés

Az intelligens rögzítőelemek mint a toldásponti takaró és a fedelek - gyors installációt tesznek lehetővé.

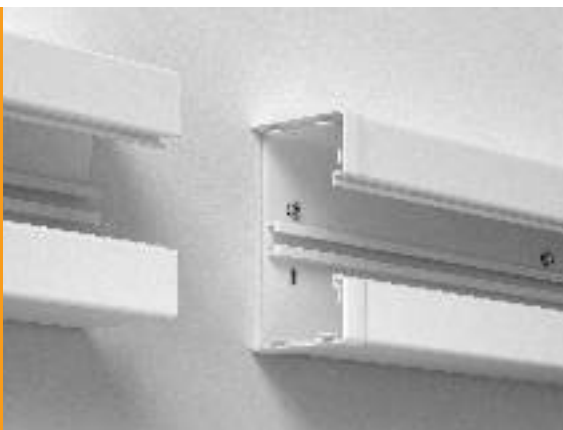

Tervezési segédlet: Rapid45-2 szerelvénybeépítő csatorna



Idomok



A tiszta szerelést biztosítja a kompakt válogatott idomválaszték, úgy mint külső-belső sarokidom, lapos sarokelem és T-idom. A fedélidomok paszszolnak mind a műanyag, mind az alumínium rendszerhez.

Vonzó Design. Rapid 45-2 Alumínium.

Értéket visz bármely irodai környezetbe: Rapid 45 Alumínium kiemelkedően finom megjelenést biztosít.

Idomok

A fix és állítható idomok mint belső sarok, külső sarok, és T-elem tökéletes szerelést biztosít.



Változatos

Rapid 45-2 alumínium szerelvény-beépítő csatorna eloxált vagy porszort hófehér színével teszi elegánsá a munkahelyet. Más színek külön kérésre kaphatóak. Ez háromféle csatornát jelent.

- eloxált
- RAL 9010, hófehér

Rendelkezésre álló méretek (csatorna magasság x csatorna szélesség)

- 53 x 100 mm, egyrekeszes
- 53 x 130 mm, kétrekeszes
- 53 x 165 mm, kétrekeszes

Tervezési segédlet: Rapid45-2 szerelvénybeépítő csatorna



Innovatív fedél

Az új profil egy PVC alaprofilból áll és egy alumínium fedőprofilból.

Nem kell, hogy tartalmazza a biztosítási intézkedéseket. A szerelés és a szézszerelés nagyon egyszerű.



Eloxált felület

Eloxálás alatt a fém felületeket elektromosan oxidálják. Az eredmény egy rendkívül kemény és karcálló felület. Összehasonlítva más eljárásokkal, itt nincs külső anyag. A fémes jellegű alumínium érintetlen marad. Ugyanakkor a folyamat biztosítja a megbízható védelmet a korrózió ellen.

Innováció részletesen

Rapid 45-2 egyesíti az egyszerű design-t és a legmagasabb minőségű tökéletes kezelhetőséget a méretre vágáskor és felszereléskor. A kiegészítők, mint végdarab vagy állítható idomok passzolnak mind a műanyag, mint az alumínium csatornákhöz.

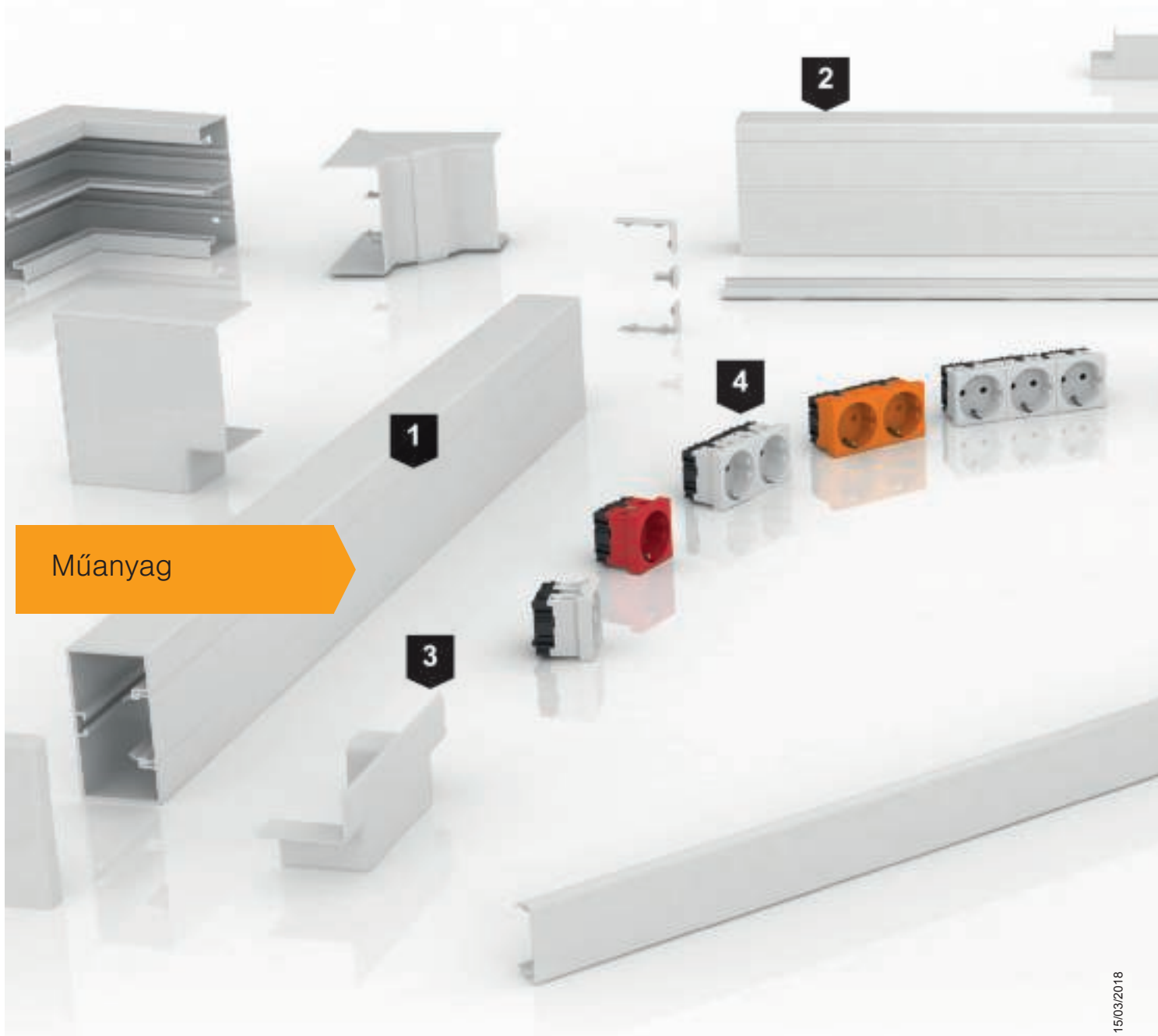

Műanyag

1. Szimmetrikus Terméktervezés

Gyors és egyszerű szerelés, megbízható működés és modern design. Ezek fémjelzik az új generációs Rapid 45-2-t.

2. További méretek

A Rapid 45-2 rendszer méretválasztékban is sokoldalúságot mutat. A 130 mm-es szélességű változat kiegészíti a hagyományos, 100 mm-es és 165 mm-es méreteket.

3. Innovatív idomok

Innovatív idomok egészítik ki a Rapid 45-2 rendszert. Az új T-idom toldófedelek gyorsan szerelhetők. Megfelelnek a WDK 40060 csatornán vagy a Rapid 45-2 szerelvénybeépítő csatornán keresztül történő betápláláshoz.

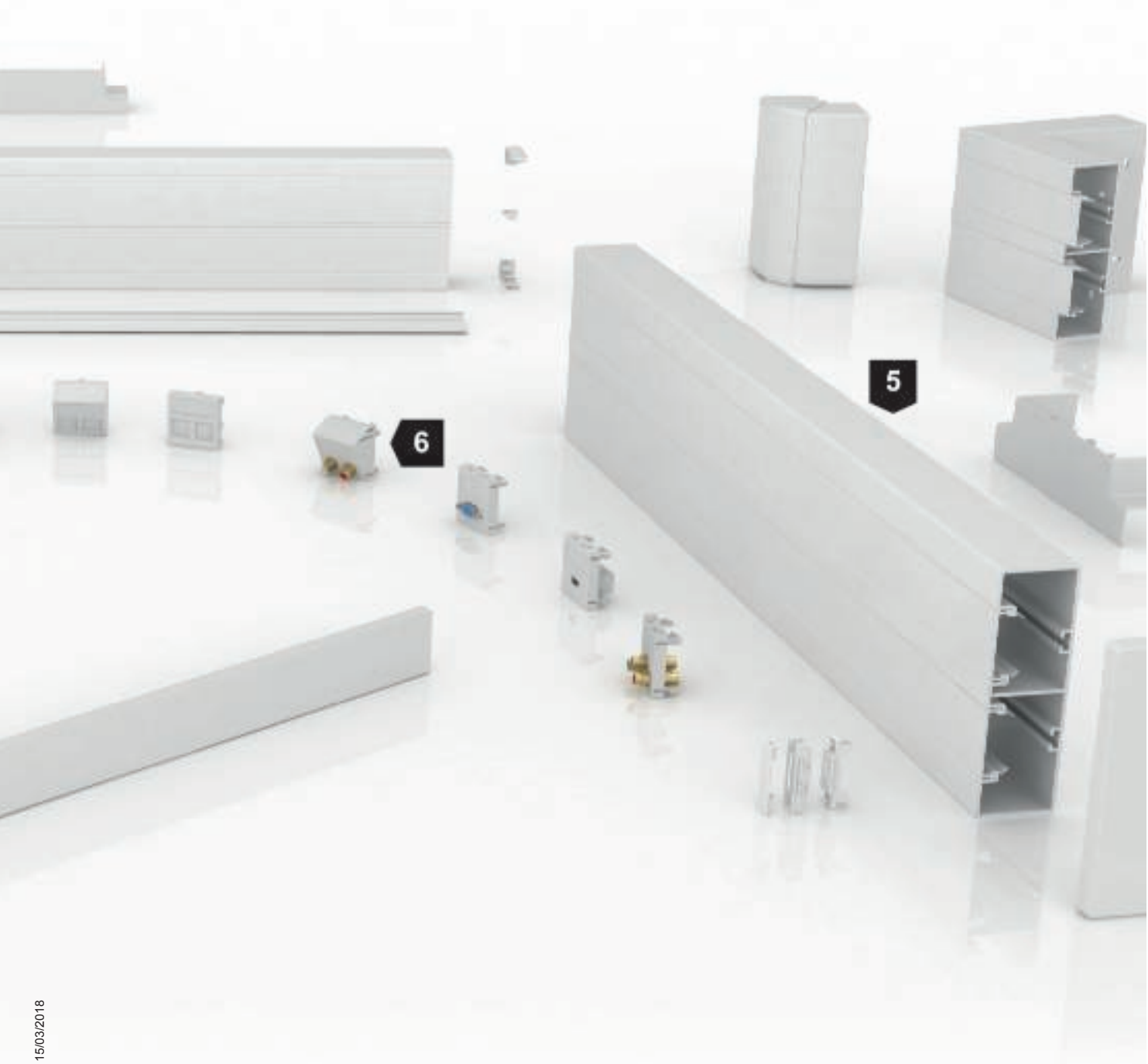

Tervezési segédlet: Rapid45-2 szerelvénybeépítő csatorna

4. Szerszám nélküli szerelés

Ideális partner a Rapid 45-2 rendszer számára: az OBO Modul 45-2 és Modul 45connect beépíthető szerelvényei. Az előlről bepattintható beépíthető szerelvények egyszerűen elhelyezhetők a 45 mm-es rendszernyílásokban. Kábelcsupaszításra vagy a vezetékcsatlakozások és húzásmentesítők szerelésére nincs szükség.

5. Egy rendszer

A Rapid 45-2 műanyag és a Rapid 45-2 alumínium rendszerek azonos méretekkkel rendelkeznek. A következetes standardizálás leegyszerűsíti az egyes rendszer-alkotóelemek kombinálását.

6. Sokoldalúság

Kapcsolók, csatlakozó aljzatok, adatátviteli és multimédiás csatlakozók: A Modul 45 és Modul 45connect sorozatok beépíthető szerelvényei minden környezetben funkcionálisan és esztétikailag is meggyőző megoldásokat nyújtanak.

Minden elem minőségi.

Rapid 45-2 eloxált alumínium csatorna mindig elegáns megoldás irodák és adminisztratív területek részére. A magas minőség látszik a rendszer összes elemén.

Alumínium

Tervezési segédlet: Rapid45-2 szerelvénybeépítő csatorna

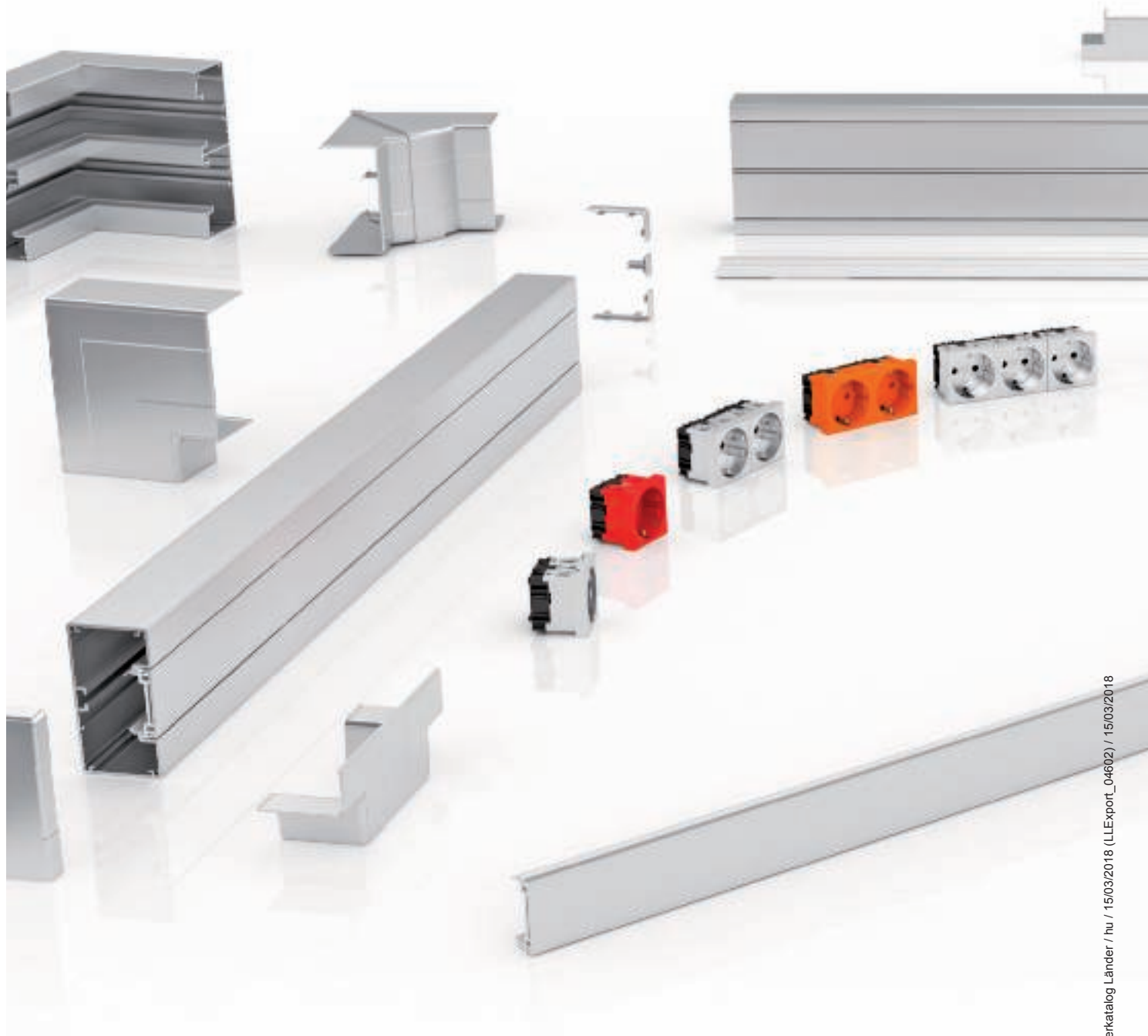

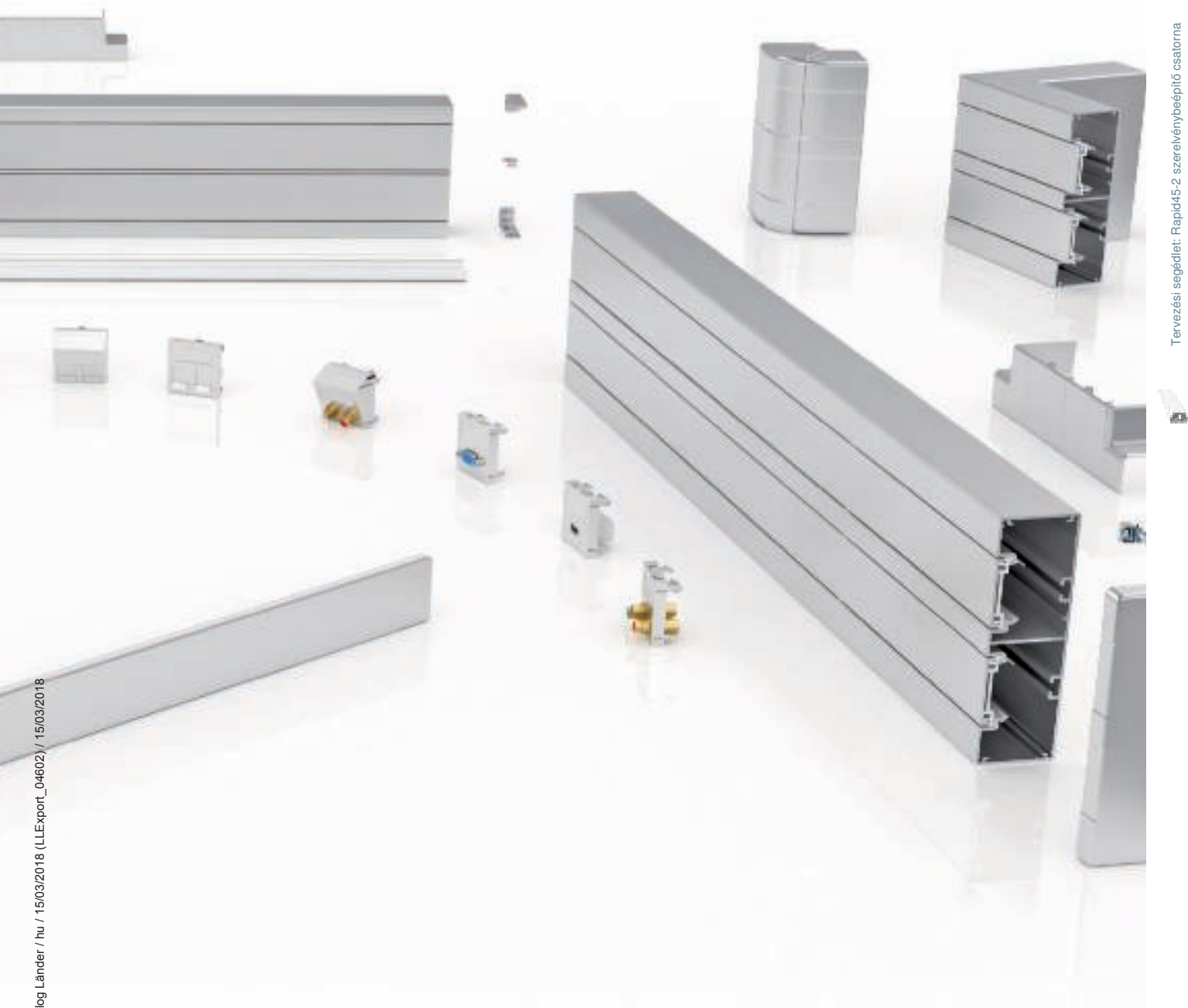

Tervezesi segedlet: Rapid45.2 szerelvénybeepito csatorna

Szerelési segédlet Rapid 45-2 szerelvénybeépítő csatornához



Alkalmazási terület: iroda

A gyakorlati igényeknek megfelelően kialakított, sokféle idomnak köszönhetően a Rapid 45-2 szerelvénybeépítő csatornák minden irodai kialakításhoz tökéletesen megfelelnek. A kapcsolókat, csatlakozóaljzatokat és adatátviteli csatlakozókat csak be kell pattintani.



Csatorna vágása

A Rapid 45-2 PVC szerelvénybeépítő csatorna kereskedelemben kapható fűrész segítségével munkálható meg, a Rapid45 alumínium elektromos körfűrészsel vagy gérvágó fűrészsel vágható.



Csatorna szerelése

A Rapid 45-2 szerelvénybeépítő csatorna például beütődübelrel gyorsan a falra szerelhető.



Állítható idomdarabok szerelése

Az állítható idomdarabok a nem derékszögű sarkoknál is lehetővé teszik a szép formájú takarást. A rögzítés a fedélprofilban történik.



Fix idomdarabok szerelése

Az idomdarabokat a csatorna alsó részeibe kell integrálni.



Toldásponthozó szerelése

A toldásponthozó szerelvények a kikönyvített helyeken egyszerűen eltörhetőek, és egyszerre toldásponthozó szerelvényként és toldásponthozó takaróelemként is használhatók vágott élek letakarására.



Toldásponthozó szerelése

A toldásponthozó takaróelemet rá kell nyomni a csatorna alsó részére. Így a csatorna alsó részeinek összekötése esztétikusan valósítható meg.



Toldásponthozó szerelése

A toldásponthozó szerelvények e módon a PVC- és az alumínium csatornák esetében egyaránt alkalmazhatók.



Véglezáró elem szerelése

A véglezáró elemet a csatornafenekén található C-profilra kell pattintani. A véglezáró elem elhelyezkedő rugó biztos tartást ad.



**Dugaszolóaljzat szerelése**

A kábeleket a dugaszolóaljzatra kell csatlakoztatni.

**Dugaszolóaljzat szerelése**

A csatlakozóaljzat minden további segédeszköz nélkül bepattintható a Rapid 45-2 szerelvénybeépítő csatornába.

**Dugaszolóaljzat szerelése**

A moduláris csatlakozóaljzat belepattan a fedélprofilba.

**Válaszfal szerelése**

A rugalmasságnak köszönhetően biztosított a tiszta és gyors szerelés.

**Alumínium Rapid45 földelése**

Az alumínium csatorna rendszer egy PVC alapprofilból és egy alumíniumfedélből áll, így nem szükséges vezető módon csatlakoztatni a csatorna alsó részéhez.

**T-adapter elem szerelése**

Eső vagy emelkedő T-idom könnyen elkészíthetőek a fedélidomok segítségével.

Tervezési segédlet: Rapid45-2 szerelvénybeépítő csatorna





Rapid 80 szerelvénybeépítő csatorna
Műanyag csatornák

Tervezési segédlet: Rapid 80 szerelvénybeépítő csatorna, rendszernyílás 80 mm

Háromszor Rapid 80. Háromszor egy rendszer	60
A vezetékek hasznos keresztmetszete és száma	72
Decentralizált biztosítás és zajvédelem	74
Szerelési segédlet 80-as szerelvénybeépítő csatornához	76

Háromszor Rapid 80. Háromszor egy rendszer

A Rapid 80 egy rendszeren belül, egyszerűen és meggyőzően egyesíti a dizájnt és a funkcionalitást. A rendszerkomponensek következetes standardizálásának köszönhetően a három csatornatípus önállóan is alkalmazható vagy akár egymással kombinálható.

A Rapid 80 mindenhol a legjobb választás, ahol sok szerelést kell elvégezni. A funkció és a vonzó kinézet könnyen illeszkedik ezekhez az eszközökbe. Tökéletes előny a flexibilitása. Minden épülethez megfelelő rendszer létezik.

Tervezési segédlet: Rapid80 szerelvénybeépítő csatorna

Műanyag

Acéllemez

Alumínium

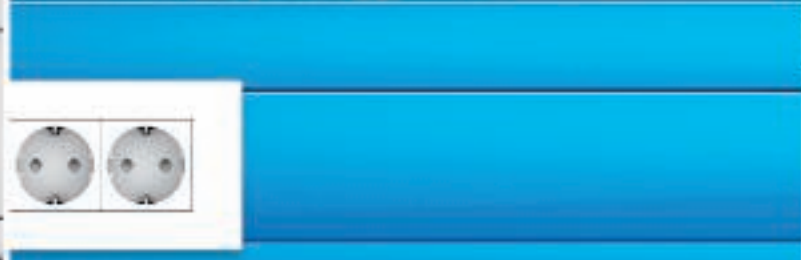
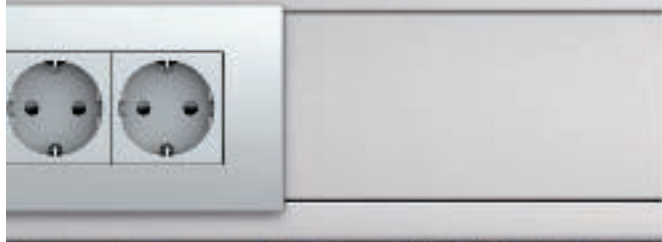

Fedezze fel
Rapid 80
csatornánkat.





OBO
BETTERMANN

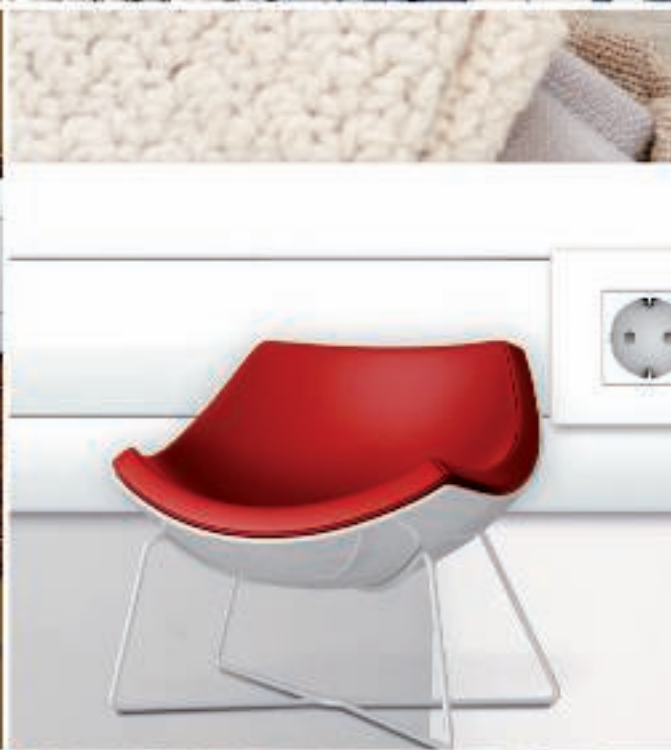

06 LEŠ Masterkatalog Ländler / hu / 15/03/2018 (LLExpert_00002) / 15/03/2018

Tervezési segédlet: Rapid80 szerelvénybeépítő csatló



A klasszikus. Rapid 80 műanyag.

Praktikus és gazdaságos megoldás irodák számára. Élje ki kialakítási elképzeléseit klasszikus műanyag termékeinkkel.



Tervezési segédlet: Rapid80 szerelvénybeépítő csatorna



Változatos

Négyféle szín, egyféle csatorna-mélység és háromféle csatorna magasság – Rapid 80 (GK) műanyag családja ilyen változatos. A csatornák egyrekeszesek és szimmetrikusak. metrisch. Minden szál csatornához két darab csatorna-összekötőt biztosítunk.

- RAL 9010, hófehér
- RAL 9001, krémfehér
- RAL 7035, világosszürke
- kőszürke RAL 7030

Rendelkezésre álló méretek (csatorna magasság x csatorna szélesség)

- 70 x 110 mm
- 70 x 130 mm
- 70 x 170 mm

Praktikus részletmegoldások

Exkluzív módon a műanyag kivitelű változat előszerelt csatorna-csatlakozásokat is kínál. A csatornacsok is azon átgondolt részletek közé tartoznak, amelyek lehetővé teszik a szerelési munka meggyorsítását.



Idomok

A rendezett kábelfektetéshez különböző idomok, mint külső és belső sarokidomok, lapos sarokidomok és T-idomok állnak rendelkezésre. Különlegességként a Rapid 80 műanyag változata változtatható belső és külső sarokfedelelkel, illetve lapos sarokidom fedelelkel rendelkezik.



Opcionális: Halogénmentes kivitel

Alacsony füstgázkibocsátás, korróziómentes, biztonságos: Halogénmentes Rapid 80 szerelvénybeépítő csatornák megfelelnek a magas biztonsági előírásoknak. Teljesen halogénmentes műanyagból készül, mely csökkenti tűz esetén a mérgező gázok és maró anyagok kialakulásának arányát.

HALOGEN
FREE



Robosztus. Rapid 80 acéllemez.

Sokat kibírnak. Az acél Rapid 80 szerelvénybeépítő csatornák minden alkalmazási területen bizonyítják erejüket és ellenálló képességüket.



Tervezési segédlet: Rapid80 szerelvénybeépítő csatorna



Változatos

Az acéllemez kivitelű (GS) Rapid 80 szerelvénybeépítő csatornák két csatornamagassággal és négy szélességben rendelhetők. A csatornák lehetnek egy sorosak vagy két sorosak, szimmetrikusak vagy aszimmetrikusak. Kívánságra egyedi színű pórszört és fóliázott kivitelek is megvalósíthatók.

- RAL 9010, hófehér
- RAL 9001, krémfehér
- RAL 7035, világosszürke
- Egyedi színek
- Fóliázott

Rendelkezésre álló méretek (csatorna magasság x csatorna szélesség)

70 x 110 mm-ig
90 x 110 mm-ig
70 x 130 mm szimmetrikus, aszimmetrikus
90 x 130 mm szimmetrikus, aszimmetrikus
70 x 170 mm szimmetrikus, aszimmetrikus és kétrekeszes
90 x 170 mm szimmetrikus, aszimmetrikus és kétrekeszes
70 x 210 mm szimmetrikus, aszimmetrikus és kétrekeszes
90 x 210 mm aszimmetrikus és kétrekeszes Pultcsatorna

Idomok

A tökéletes és rendezett szerelést különböző idomok teszik lehetővé, mint a belső és külső sarokelemek, és lapos sarokelemek. A változtatható műanyag idomok is kompatibilisek az acéllemez-termékekkel.



Terhelhető felület

Az acéllemez csatornák kimagaslóan tartósak és ütésállóak. A porzórt felület erős igénybevételnek is tartósan ellenáll.



Csatorna fedél

A 80-as sorozathoz rendelhető sima, rovátkolt vagy átlátszó fedeleknek köszönhetően a rendszer bármely enteriőrbe jól beilleszthető. További RAL-színek is rendelhetők.



Az elegáns. Rapid 80 Alumínium.

Idomok

A nagy idomválaszték szabad mozgásteret biztosít a tervezés során. A rendezett szerelést belső és külső sarokelemek, T-idomok és lapos sarokelemek segítik.



Tervezési segédlet: Rapid80 szerelvénybeépítő csatorna



Változatos

Rapid 80 alumínium szerelvénybeépítő csatorna (GA) eloxált vagy porszórt hófehér színével teszi elegánsá a munkahelyet.

- eloxált
- RAL 9010, hófehér

Rendelkezésre álló méretek (csatorna magasság x csatorna szélesség)

- 70 x 110 mm-ig
- 70 x 130 mm-ig
- 90 x 130 mm-ig
- 70 x 170 mm szimmetrikus
- 70 x 170 mm aszimmetrikus
- 90 x 210 mm kétrekeszes csatorna



Eloxált felület

Eloxálás alatt a fém felületeket elektromosan oxidálják. Az eredmény egy rendkívül kemény és karcálló felület. Összehasonlítva más eljárásokkal, itt nincs külső anyag. A fémes jellegű alumínium érintetlen marad. Ugyanakkor a folyamat biztosítja a megbízható védelmet a korrózió ellen.



Könnyű szerelés

Az egységes 80-as rendszernyílásba egyszerűen és gyorsan bepattinthatók a kapcsolók, csatlakozó aljzatok és adatátviteli csatlakozók. Az optimális szerelhetőséget a kiegészítő tartozékok teszik lehetővé, a fali lezáró elemtől a rögzítő konzolokon át a végelemekig.

Három fajta anyag. Egy rendszer.

Rapid 80 egyesíti az egyszerű design-t és a legmagasabb minőségű tökéletes kezelhetőséget a méretre vágáskor és felszereléskor. A fedelek sima, bordázott, vagy átlátszó kivitelben. A kiegészítők, mint végdarab vagy állítható idomok passzolnak mind a műanyag, mind az acél, mint az alumínium csatornákhöz.

Műanyag



1. Szerelvény beépítődobozok

A szerelvény-beépítő dobozok egyszerűen a rendszeryílésba pattinthatók. A Modul 45 és Modul 45connect sorozathoz, illetve minden szerelvénygyártó termékeihez alkalmazhatóak.

2. Válaszfal és csatornkapocs

A válaszfal és a csatornkapocs lehetővé teszi a különböző feszültség szintek biztonságos, szabványos beszerelését.

3. Rögzítő konzolok és konvektor rácsprofilok

A rögzítő konzolok tökéletesen biztosítják a faltól való távtartást. Konvektor rácsprofilokkal vízszintesen és függőlegesen is elfedhető a rendszer.

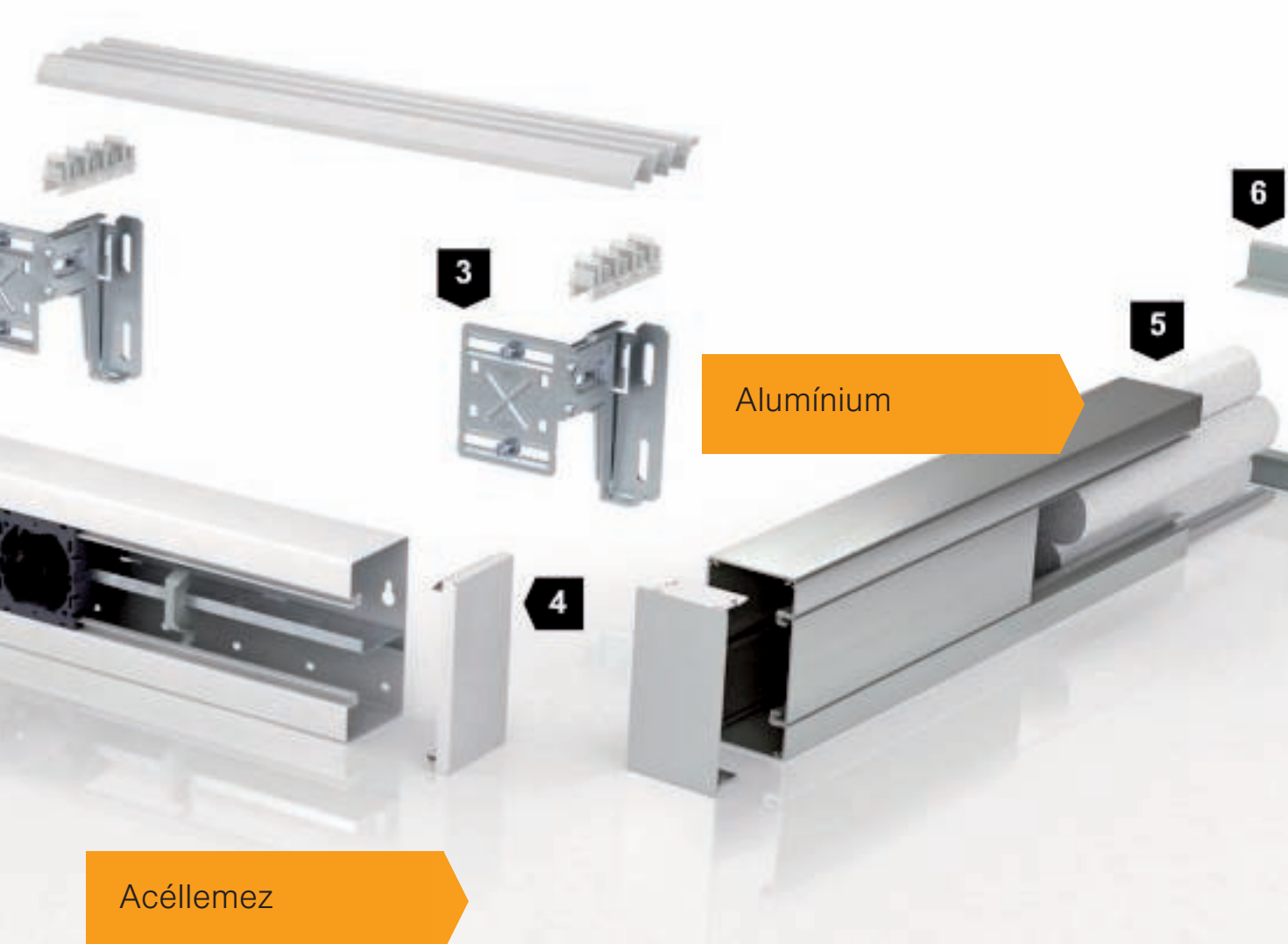

Tervezési segédlet: Rapid80 szerelvénybeépítő csatorna



Acéllemez

Alumínium

4. Véglezáró elemek

Minden jó, ha a vége jó: az esztétikus lezárásról különböző véglezáró idomok gondoskodnak. A megfelelő adapterekkel a szimmetrikus és aszimmetrikus szerelvénybeépítő csatornákhöz egyaránt alkalmazhatóak.

5. Hang és tűzvédelem

Sok hely a védelem számára: a fali átvezetések területén zajvédő szigetelések és tűzvédelmi rendszerek is beépíthetőek.

6. Fali takarókeret

A különféle méretekben és színekben lévő nyitott és zárt fali takarókeretek a falicsatornák tökéletes megjelenését eredményezik.

A vezeték hasznos keresztmetszete és száma



Hasznos keresztmetszet szerelvénydoboz nélkül



Hasznos keresztmetszet szerelvénydobozzal



Hasznos keresztmetszet szerelvénydoboz nélkül

A szerelvénybeépítő csatorna hasznos keresztmetszetét semmilyen beépített szerelvény sem korlátozza. A teljes belső tér használható a vezeték számára. A táblázatokban lévő „bruttó” érték ezt a használható csatorna keresztmetszetet jelöli.

Hasznos keresztmetszet a szerelvénybeépítő-egységeknél

A vezeték száma és fajtája döntően befolyásolja a helyes csatornaméret kiválasztását. Már a csatornarendszer kiválasztásánál figyelembe kell venni azt, hogy a szerelvénydobozok vagy szerelvénybeépítő-egységek beépítésével elvesz és nem használható a hasznos keresztmetszet egy része. A táblázatokban megtalálhatja azokat a hasznos keresztmetszeteket, amelyek megkönnyítik a helyes szerelvénybeépítő csatorna kiválasztását.

A szerelvénydoboz beépítésével a vezeték számára használható keresztmetszet csökken. A táblázatokban lévő „nettó” érték ezt a használható csatorna-keresztmetszetet jelöli.



A vezetékek hasznos keresztmetszete és száma, műanyag, acél és alumínium csatorna

Használható kábel keresztmetszet mm²-ben

Névleges méret	Csatornamagasság 70 mm		Csatornamagasság 90 mm	
	bruttó	nettó	bruttó	nettó
110	60,36	28,80	83,00	50,10
130	74,80	46,85	100,50	71,70
170	100,10	72,90	134,50	105,75
170 D felső rész	51,50	23,65	63,60	40,55
170 D alsó rész	44,95	44,95	59,95	60,50
210	127,00	99,00	168,50	139,75
210 D felső rész	65,72	37,84	87,85	59,05
210 D alsó rész	55,30	27,34	74,20	45,45
Pultcsatorna	99,50	73,10	-	-

bruttó = szerelvénydoboz nélküli csatorna

nettó = szerelvénydobozt tartalmazó csatorna

Tervezési segédlet: Rapid80 szerelvénybeépítő csatorna



A lefektetendő vezetékek száma szerelvénybeépítő csatornában, kitöltési tényező 50%

Névleges méret	Csatornamagasság 70 mm		Csatornamagasság 90 mm	
	9 mm bruttó/nettó	11 mm bruttó/nettó	9 mm bruttó/nettó	11 mm bruttó/nettó
110	37/18	25/12	51/31	33/21
130	47/29	30/19	43/40	40/28
170	63/44	41/30	80/63	54/42
170 D felső rész	32/15	21/10	41/24	27/16
170 D alsó rész	28/28	19/19	36/36	24/24
210	78/62	53/41	100/84	68/56
210 D felső rész	40/24	27/16	53/35	35/23
210 D alsó rész	40/24	27/16	53/35	35/23
Pultcsatorna	61/45	41/30	-	-

bruttó = szerelvénydoboz nélküli csatorna

nettó = szerelvénydobozt tartalmazó csatorna

Decentralizált biztosítás

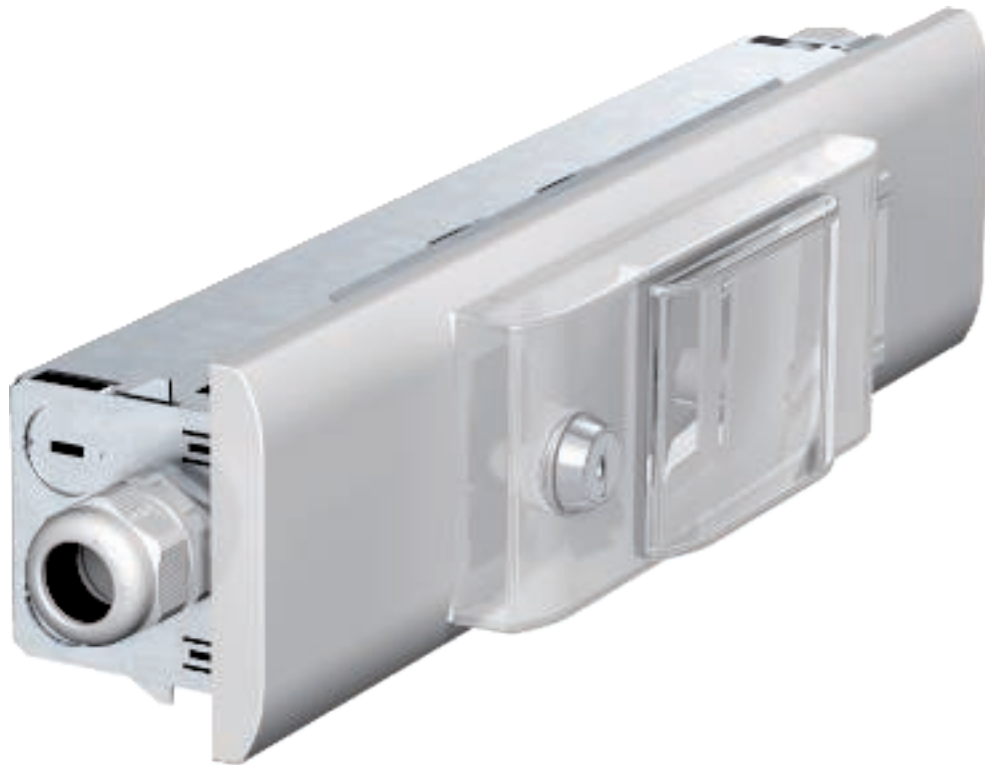

Tervezési segédlet: Rapid80 szerelvénybeépítő csatorna

Decentralizált biztosítás – IKR csatornába beépíthető egység

Decentralizált biztosításnál egyetlen nagy keresztmetszetű kábel vezet tápvezetékként az elosztótól az IKR egységhez. A megfelelő helyeken leágazás megy az áramkörök-höz, a kábelek keresztmetszete csökken és kismegszakítók védik őket megfelelő módon. Az IKR-től kisebb keresztmetszetű vezetékek mennek tovább a fogyasztókhoz. Az IKR beépíthető egység az összes szerelvénybeépítő csatornához használható, mely 80-as csatornanyílással rendelkezik.

Kézzelfogható előnyök

Kevesebb vezeték van a szerelvénybeépítő csatornában, és a kismegszakítóig menő nagyobb keresztmetszetnek köszönhetően nagyobb lehet a dugaszolóaljzatok áramerhelése. Az IKR beépíthető egységekben minden egy házban van elhelyezve, ami az egyedi áramkörök biztosításához szükséges.

Zajvédelem



Ha a falakon minden áthallatszik

A modern irodaházakban gyakran kell falakon átvezetni a szerelvény-beépítő csatornákat, így teremtve kapcsolatot több iroda között. Eközben fennáll annak a veszélye, hogy a csatorna-átvezetéseken a zajok is átvitelre kerülnek. Ez hangszigetelővel megakadályozható, ha a csatorna falátvezetésének környékén szigetelő gyapotot használnak.

Zajátvitel

A lég-zajátvitel megakadályozásához a kábelezésnél szabadon maradt belső terét ki kell tölteni hangszigetelő anyaggal pl. a 7LSB típusú hangcsillapítóval. Ugyanez érvényes akkor, ha esetleg rés képződik a csatorna és a vele szomszédos fal között.

Helyesen alkalmazva a 7LSB típusú hangszigetelővel akár 40 dB csillapítás is elérhető. A hangszigetelő közetgyapotból áll és különálló fonatokban szállítjuk, egy csomagolásban 15 fonat található. Egy csatorna teljes szigeteléséhez legtöbbször több fonatra van szükség. A következő táblázatban a szokásos csatornaméretekhez szükséges fonatok számát soroltuk fel.

A fonatok szükséges száma a csatornamérettől függően

Csatornaszélesség	Csatornamagasság 70 mm	Csatornamagasság 90 mm
szélesség 110 mm	12	15
szélesség 130 mm	13	17
szélesség 170 mm	15	20
szélesség 210 mm	19	24



Szerelési segédlet Rapid 80 szerelvénybeépítő csatornához



GK rugalmas irodai installáció

Az idomdarabokkal és beépítési lehetőségekkel olyan rugalmas installáció valósítható meg, amelynél a változtatások és kiegészítések nem jelentenek problémát.



GK összekötő szerelése

A GK szerelvénybeépítő csatorna előszerelt összekötő csatlakozója a szállítási egység részét képezi. A csatlakozót ki kell húzni a csatornából, és az automatikusan bepattan a megfelelő helyzetbe. Ez a további csatornaszakaszok egyszerű szerelését teszi lehetővé.

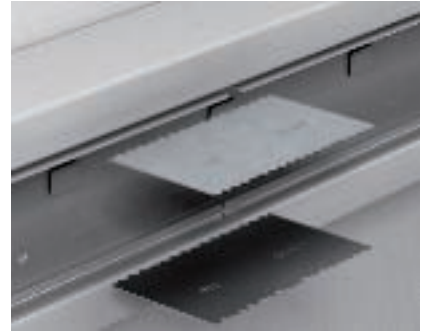

GS/GA összekötő csatlakozó szerelése

Két csatorna-alsórész összekötéséhez külön meg kell rendelni egy pár összekötőt.



GS/GA összekötő csatlakozó szerelése

Helyezze bele az összekötőt a szerelvénybeépítő csatorna felső részébe és nyomja bele a csatornába. Így az összekötő automatikusan rögződik, és egyúttal biztosítja a csatorna két alsó részének potenciálkiegyenlítését.



GK/GS/GA szerelvénydoboz szerelése

A 71GD... sorozatú szerelvénydobozokat bele kell pattintani a fedélprofilba. A dobozok hosszanti irányban eltolhatók a csatornában.



Szerelvénydoboz szerelése

Az összes előlről bepattintható 71GD... szerelvénydoboz egyszerűen beszerelhető a Rapid80 GK, GS és GA szerelvénybeépítő csatornába.



Rögzítőfülek ellenőrzése

A szerelvénydoboz stabil rögzítése céljából ellenőrizni kell a bepattintó fülek pontos illesztését. Ezáltal elkerülhető a szerelvénydoboz véletlen kihúzása.



Vízszintes eltolás

A szabványnak megfelelően biztosítani kell, hogy a szerelvénydobozok ne legyenek eltolhatóak. Ez a doboz felső részének felszerelésével történik, mivel ez szorosan záródik a szerelvénydobozra.



GK/GS/GA Beépíthető szerelvények beszerelése

Minden ismert gyártó kapcsoló és csatlakozó szerelvényei beépíthetőek. Különösen nagy helyigény esetén, pl. adatcsatlakozók esetében különböző védőtokozat nélküli beépíthető készülékek állnak rendelkezésre.



GK/GS/GA szerelvénydoboz szerelése

A 76,5 mm tényleges csatornanyílás-szélesség biztosítja azt, hogy még a nagy külső sugarú szerelvénykeretek sem hagynak látható nyílásokat a csatornafedél és a keretek között.



GK/GS/GA Modul45 szerelvénybeépítés

A Modul45 szerelvénydobozok és a megfelelő S990 sorozatú fedelek hely- és időtakarékos beépítést tesznek lehetővé minden szerelvénybeépítő csatornába és média oszlopba.

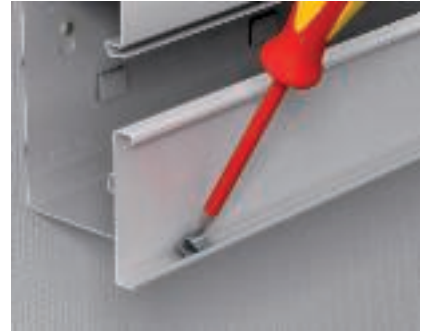

GS/GA fedélföldelés

Vágott fedelek esetén a rögzítőrugók szükség esetén utólag is beszerelhetők. A rugókat a fedél végétől legalább 50 mm-re kell beszerelni.



GS/GA fedélföldelés

A fedélföldelés kiegészítő huzalozás nélkül is folytonos védelmet biztosít. A reteszrugók gyárilag előre be vannak helyezve a fedélbe.



GK/GS/GA kábeltartó kapocs szerelése

A csatornkapocs az elválasztó fallal összekötve megakadályozza a vezetékek kiesését, és hozzájárul a rendszer stabilitásához a fedelek használatakor.



GS védővezető-csatlakozószeglet szerelése

Csavarozza be a védővezető-csatlakozót a csatorna fenekén lévő, erre a célra szolgáló nyílásba, és rögzítse ott egy csavarhúzó segítségével.



GA védővezető-csatlakozószeglet szerelése

Csavarozza be a védővezető-csatlakozót a csatorna fenekén lévő, erre a célra szolgáló C-sínbé, és rögzítse ott egy csavarhúzó segítségével.



GK/GS véglezáró elem komponensei

A véglezáró elem egy rögzítőelemből és egy lezárólemezből áll. A lezárólemez-vezetők minden csatornatípushoz (szimmetrikus, aszimmetrikus vagy dupla csatorna), valamint jobbos és balos véglezáró elemekhez illenek. A lezárólemezen lévő piktogramok segítenek kiválasztani az éppen megfelelő vezető elemet.

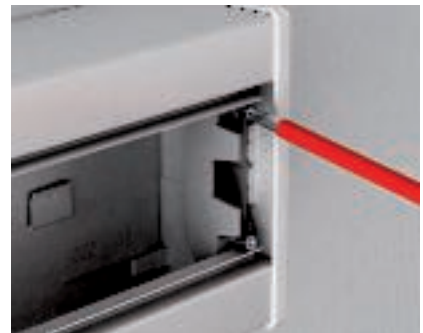

GK/GS véglezáró elem szerelése

Helyezze a csatornára és rögzítse rá a két csavarral az előszerelt véglezáró elemet. Ezután szerelje fel a fedelet.



100%-os forma találkozása a 100%-os funkcionalitással: A GAD Design csatorna



Tervezési segédlet: Rapid80 szerelvénybeépítő csatorna

Tökéletes forma

Nincsenek csatlakozóaljzatok, hálózati és adatcsatlakozók, hálózati elemek – ami látható, az mindössze az esztétikus és erőteljes alumínium fedőlap. Minden, ami az elegáns egyszerűséget megzavarhatja, eltűnik a nyitható csatornafedél alatt, amely három különböző formában kapható.

Szerelvény-beépítés

A 45 mm-es rendszernyíláson keresztül a Modul45 sorozat csatlakozó és kapcsoló szerelvényeinek közvetlen beépítésére alkalmas, lehetővé tette a csatorna-rendszer különösen kompakt kialakítását. A kábelek és vezetékek egy adapter segítségével kötegelve vezethetők ki a csatorna-rendszer bármely pontján.

LED fénycsík

A csatorna rendszer alsó része alkalmas LED fénycsík felszerelésére. A fénycsík lehetővé teszi a falak és a csatorna-rendszer alatti felületek diszkrét megvilágítását.

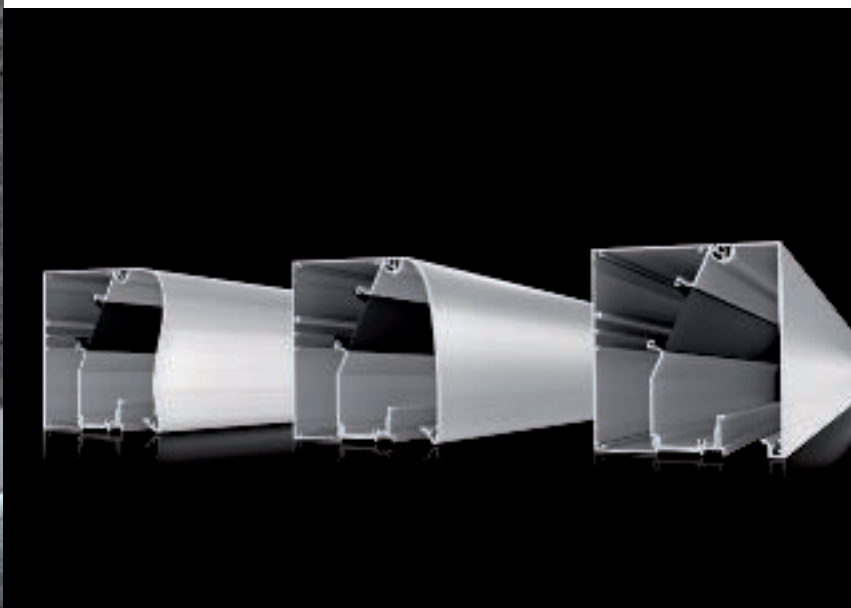

Alkalmazási területek

A GAD Designcsatorna egyesíti az esztétikus design-t és a legmagasabb anyagminőséget a tökéletes funkcionalitással az összeszerelés és az alkalmazás terén egyaránt. Ezáltal ideális megoldás hotelrecepciókhoz, elegáns üzletek pénztári területeihez és értékes irodákhoz.

Tervezési segédlet: Rapid80 szerelvénybeépítő csatorna



Tartozékok Szerelvénycsatornák



Tervezési segédlet: Rapid 80 szerelvénybeépítő csatorna tartozékai

Konzolok és konvekciós rácsok installációs elv

82

Szerelési segédlet szerelvénybeépítő csatornák tartozékaihoz

83



Installációs elv: Konzolok és konvekciós rácsok

Rendszerelemek

1	szerelvénybeépítő csatorna, acél
2	acél fedél
3	műanyag fedél
4	válaszfal
5	konvekciós rácsprofil
6	profilösszekötő, vízszintes
7	profilösszekötő, függőleges
8	szerelő- és összekötő profil
9	padlókonzol
10	rögzítőkonzol

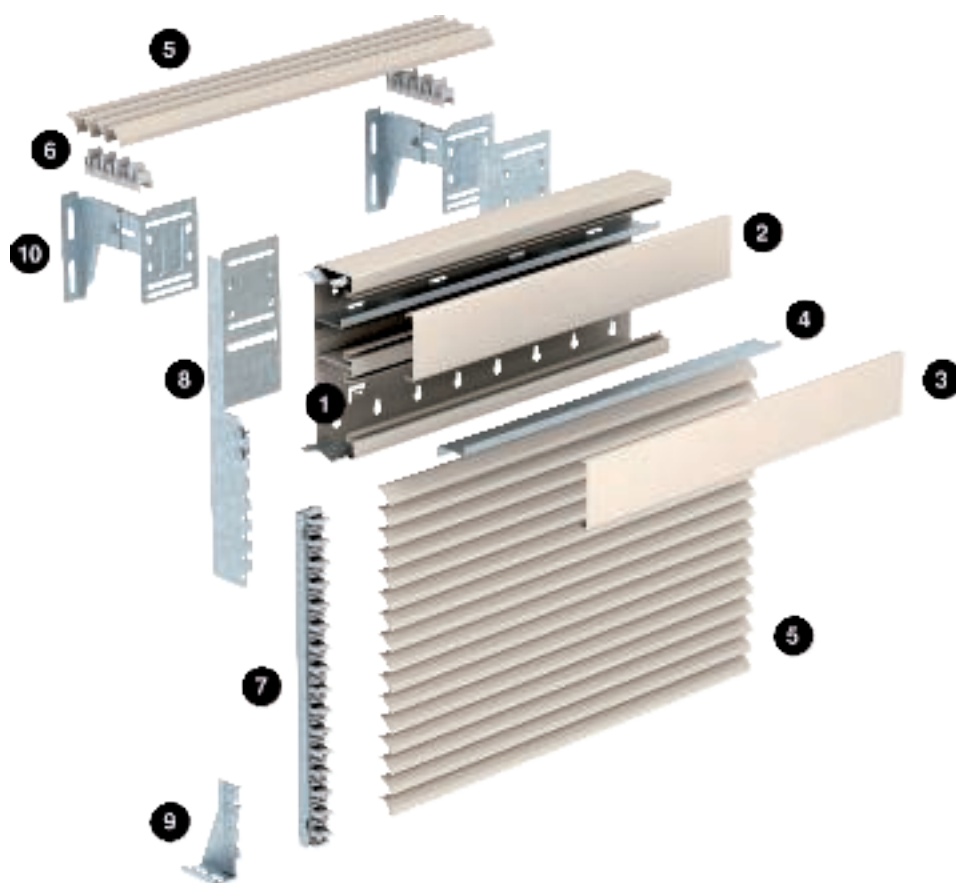

Szerelési segédlet Rapid 80 szerelvénybeépítő csatornához



Burkolat konvekciós rácsokkal

Konvekciós rácsokkal a teljes konvektorburkolat is kialakítható. A lamellák közötti szabad tér segíti a légcirkulációt, és esztétikus hatás érhető el.

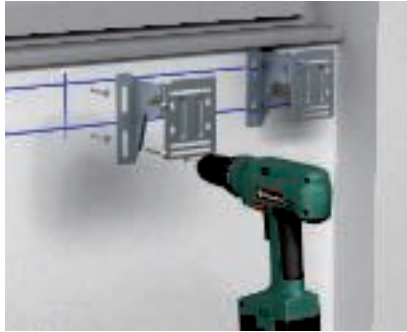

Fali konzol szerelése

A fali konzolok rögzítésére szolgáló helyeket ki kell fúrni, majd csavarokkal és dübelekkel a falra kell rögzíteni a fali konzolokat.



Fali konzol szerelése

A fali konzolokat magasságban és mélységben egymás után be kell állítani, majd rögzíteni kell azokat.



Stabilizáló profil szerelése

A 213 mm csatornamagasságú Rapid 80 szerelvénybeépítő csatornák szereléséhez szükség van a stabilizáló profilra. A profilt csak bele kell pattintani az előlő oldalon a meglévő konzolokba.



Összekötő profil szerelése

A függőlegesen elrendezett konvekciós rácsok vagy konvektorburkolatok használata esetén a megfelelő szerelő- és összekötőprofilokat elől kell a rögzítőkonzolokba bepattintani.



Összekötő profil szerelése

A 6VG3/.. típusú szerelő- és összekötő profilokra a konvekciós rácsprofilok szereléséhez van szükség. A 6VV3/.. típusúak a zárt konvektorburkolatokhoz szükséges profilok.



Szerelvénybeépítő csatorna szerelése fali konzolra

A Rapid 80 szerelvénybeépítő csatornát fel kell szerelni a fali konzolra és M5-ös rögzítőcsavarokkal kell rögzíteni. Ez egyúttal biztosítja a vezető összeköttetést is a csatorna és a fali konzol között.



Profilösszekötő szerelése

A vízszintes konvekciós rácsokhoz tartozó profilösszekötőket rá kell dugni a fali konzolokra és a feszítőkengyelrel biztosítani kell őket.



Szerelési távolságok konvekciós rácsok szerelésénél

A konvekciós rácsok fali konzolokra történő szerelésénél ügyelni kell arra, hogy a rácslamellák maximum 150 mm-rel a lamellák vége előtt fekdjenek fel a fali konzolra.



**Konvekciós rács szerelése**

A konvekciós rácslamellákat egymás után bele kell vezetni a profilösszekötőbe és be kell őket pattintani.

**Konvekciós rács szerelése**

A profilösszekötők különböző hosszúságban, 2 - 12 konvekciós rácslamella tartásához szállíthatók. Ha szükséges, akkor egymás mögött felszerelhetők a rögzítőkonzolokra.

**Konvekciós rács szerelvénybeépítő csatornával**

A vízszintes konvekciós rácsok szép képet mutatnak és biztosítják a szerelvénybeépítő csatorna rés nélküli csatlakozását a falhoz. Ezen kívül a helyiség levegőjének cirkulálását is lehetővé teszik.

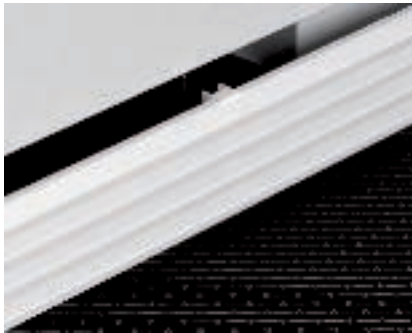
**Függőleges konvekciós rácsok szerelése**

A konvekciós rácsprofilokat függőleges szerelés esetén is egyszerűen a profilösszekötőkbe kell pattintani.

**Tűzvédelmi rendszerek**

Az OBO KBK-K tűzvédelmi párnák az ideális megoldást jelentik akkor, ha PVC-ből készült szerelvénybeépítő és vezetékcsatornákat kell tűzvédelmi osztályba sorolt falakon kell átvezetni.

**Zajvédelmi gát**

A zajvédelmi gátat két helyiség közötti fali átvezetésnél kell a csatornába építeni. Ezzel kb. 40 dB zajcsillapítás érhető el.

**Fali takarókeret szerelése**

A fali takarókeretet a készre szerelt szerelvénybeépítő csatornára kell felszerelni. Ehhez alul le kell húzni a kétoldalas ragasztószalagról a fóliát és fel kell ragasztani a fali takarókeretet.







**ISS típusú médiaoszlop
rendszerek**

Tökéletes funkcionalitás maximális rugalmasság mellett: Padló-mennyezet médiaoszlopok feszítő rögzítéssel



Rendkívül karcsú design, ugyanakkor mindkét oldalán szerelvényezhető: az új médiaoszlop-profil. Az új típusok (balról jobbra) ISSDHSM45, ISSDM45F, ISSDM45.

ISS médiaoszlopok a legkülönbözőbb kivitelekben állnak rendelkezésre az irodai alkalmazások követelményeihez igazodva. Bemutatjuk a különböző típusváltozatokat:

ISS70110 médiaoszlop, acéllemezről

Az oszlop 70 x 110 mm-es keresztmetszetével és 80 mm-es szerelvényező nyílással a szokásos irodai alkalmazáshoz tökéletesen megfelel. Az oszlop felső része acél vagy műanyag kivitelben is rendelhető. Szerelése feszítőszerkezettel történik..

ISS70T140 médiaoszlopok

Az iker-médiaoszlop két alumíniumcsőből áll, amelyek az alsó szakaszon összekötésben vannak egymással. Hófehér színben és elegáns eloxált alumínium kivitelben szállíthatóak. A médiaoszlop az összekötő szakaszon standard beépíthető szerelvényekkel látható el. Ezen kívül van rögzítőtálcás kivitel is világítótestek szereléséhez. A médiaoszlop feszítőszerkezet segítségével rögzíthető a padló és a mennyezet között.

ISS70110 és ISS140110 médiaoszlopok

Mindkét oszlop ugyanolyan alumínium profilból készül. A 140110 típus esetében két profil egymással összekapcsolódik, miáltal az oszlop két oldalon is szerelvényezhetővé válik. Mindkét típusnál bőséges beépítési tér áll rendelkezésre a standard szerelvények számára.

A médiaoszlopok feszítő szerkezet segítségével rögzíthetők a padló és a mennyezet között.



ISS70110 tıpus, acel | ISS70T140 tıpus, munkahelyi vilagıtassal vagy nelkule | ISS70110 es ISS140110 tıpus

Tervezesi segedlet: ISS mediaoszlop



Padló-mennyezet médiaoszlopok feszítő rögzítéssel vagy rögzítő lábbal

Az ezen a két oldalon szereplő médiaoszlopok két rögzítési lehetőséggel rendelkeznek: feszítő szerkezettel vagy rögzítő lábbal

Médiaoszlop ISSRM45

A különösen karcsú, kerek alumíniumprofil a hófehérben és eloxált változatban is kapható oszlopnak rendkívül elegáns külsőt kölcsönöz. A sima frontoldalon 45 mm-es rendszernyíláson a Modul45 rendszerű beépíthető szerelvények számára.

Médiaoszlop ISSDM45

Megjelenésében megegyezik az ISSRM45 típusossal, azonban a profil két oldalon rendelkezik nyílással, még több rugalmasságot biztosítva ezzel a szereléshez

ISS110100 és ISS140100 médiaoszlopok

Az ebbe a családba tartozó oszlopok egy karcsú csőből épülnek fel és egy vagy két oldalon vannak el látva a szerelvénybeépítést szolgáló nyílásokkal.



ISSRM45 | ISSDM45 | ISS110100 típusok alkalmazása



ISSRM45 t pus | ISSDM45 fesz t szerkezettel  s rugalmas t ml vel mennyezeti r gz t shez | ISS110100  s ISS140100

Tervez si seg dlet: ISS m diacszlop



Szerelési segédlet: média oszlopok



Alkalmazási terület: nagyterű iroda
Nagyterű irodákban az ISS installációs oszlopok használhatók a munkahelyek ellátására. Az oszlopok ellátás az álmennyezeten keresztül történik.



Alkalmazási terület: labor
A laborban ott áll rendelkezésre a munkahelyi ellátás, ahol arra szükség van.



Alkalmazási terület: áruház
Áruházak pénztárainál a pénztári terület ellátására használhatók az ISS média oszlopok.



Az ISS média oszlop helyének meghatározása
Meg kell határozni az ISS installációs oszlop helyét.



A mennyezetlap kivágása
Az ISS installációs oszlop átvezetéséhez elő kell készíteni a mennyezetlapot.



Médiaoszlop felállítása
Az ISS installációs oszlopot át kell dugni az álmennyezetlapon, majd a padló és a mennyezet közé kell feszíteni.



Médiaoszlop felállítása
Befeszítéshez ki kell tolni a mennyezetig vagy a padlóig az ISS médiaoszlop teleszkópját és egy csavarkulccsal be kell közéjük feszíteni.



A médiaoszlop csatlakoztatása az álmennyezeten belül.
Az álmennyezetben rá kell csatlakoztatni az ISS installációs oszlopot a vezetékekre. Ez egy leágazódobozsal történhet, vagy pedig közvetlenül be kell vezetni a kábeleket az installációs oszlopba.



A padló médiaoszlop szerelése
Ezeknél az ISS média oszlopoknál a padlóra történik a rögzítés. A kábeleket pl. padló alatti rendszeren vagy kábelvédő csöveken keresztül kell az oszlophoz vezetni.

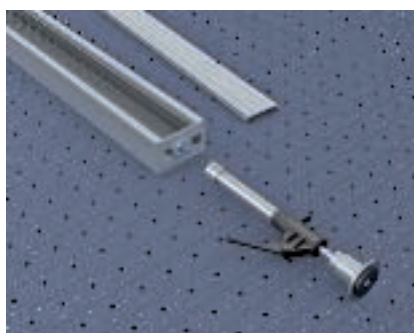

Feszítőszerkezet szerelése
A média oszlop fedelét el kell távolítani és fe kell csavarozni a feszítőegységet.

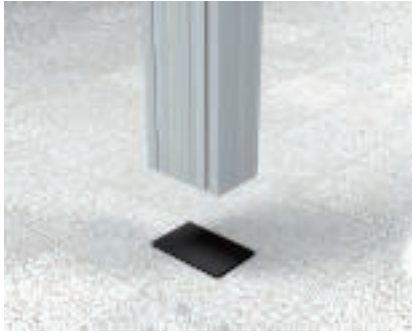

ISS gumialátéten

Az ISS installációs oszlopot fel kell állítani és a feszítőszerelvénnyel rögzíteni kell. Csúszós alapfelületeknél gumialátétet kell a padlóra helyezni.



ISS feszítőszerkezet

A padló és a mennyezet közötti fix befeszítés a feszítőszerelvényre szerelt csavarral végezhető el. Az ISS médiaoszlop készre szerelése után meg kell húzni az ellenanyát.

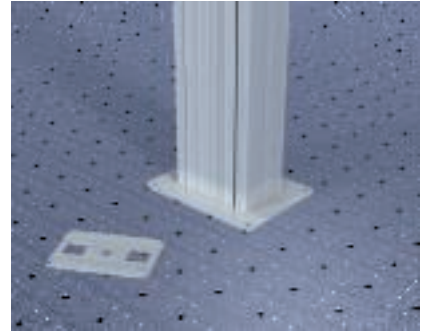

ISS a padlóra csavarozva

Ha az ISS médiaoszlopot fixen le kell csavarozni a padlóra, akkor a fenékvéglemez eltávolítható és egy nagyobb padlólemezre cserélhető.



Feszítőszerkezet felcsavarozása

ISS média oszlopok mennyezethez való feszítőszerkezettel, opcionálisan csavarozhatók is. Ehhez ki kell cserélni a feszítőszerkezet fejlemezét.



ISS a padlóra csavarozva

Az installációs oszlop most csavarokkal és dübelekkel a padlóra rögzíthető.



Mennyezeti takarólemez szerelése

A mennyezeti takarólemezek az installáció befejezése után helyezhetők fel. A takarólemezek két, egymásba dugható részből állnak. Ezek részben a felhelyezett öntapadó fóliával, részben pedig csavarral rögzíthetők.



Médiaoszlop földelése

A fedél és az alsó rész közötti folytonos potenciálkiegyenlítés automatikusan, a fedélre szerelt bepattintható kapcsokon keresztül történik.

Energiaoszlop ipari alkalmazáshoz

Ipari installációs oszlopaink erős-áramú- adatátviteli- és sűrített levegős csatlakozást biztosítanak kompakt és robusztus formában. Ennek eredményeként a helyváltoztatás, például termelési folyamatok átszervezése esetén, különösen gyors és egyszerű. Az installációs oszlopok csatlakozóinak elrendezése a moduláris felépítésnek köszönhetően egyszerűen az új körülményekhez igazítható. Az ISS-alaprofil teljes mértékben kompatibilis a gép-berendezésgyártás területén ismert item-MB-szerelőrendszerrel.



Rögzítőláb és mennyezeti rögzítés

Egy masszív rögzítőláb biztosítja a biztos rögzítést padlóra történő szereléskor. A szilárd mennyezeti csatlakozóval a magasság különbség könnyen beállítható.



Rögzítés lépésálló kábelcsatornához

Az OBO lépésálló kábelcácinak segítségével az energiaellátás és az adatfeldolgozó rendszerek bevezethetők a médiaoszlopokba.

Installálás szerelőnyíláson keresztül

A 76,5 mm-es szerelőnyílás a 71 GD... sorozatú szerelvénybeépítő dobozok befogadására szolgál. Más gyártók használatos standard rendszerei mellett az egész OBO rendszer-kínálat rendelkezésre áll:

- Kapcsoló- és csatlakozókészülékek
- CEE csatlakozó eszközök 16A/32A
- Adatátviteli szerelvények az összes gyártótól
- Multimédiás szerelvények (audioteknika, videoteknika, VGA, XLR, stb.)
- IKR4 és IKR6 sorolható szerelvények
- Előszerelt „plug and play” megoldások csatlakozóval rendelkező vezetékkel

Rögzítés kábeltartó rendszerekhez

Megfelelő konzolok segítségével a kábelletra és kábeltálca rendszerekhez egyszerűen és szilárdan rögzíthetők az oszlopok.

Szerelés hornyolt sínnel

A médiaoszlop minden oldalán rendelkezik egy az item-rendszernek megfelelően kiképzett hornyos ellátott sínnel. Ezzel a különböző szerelvények oszlophoz való adaptálása és az oszlopnak a gépek és berendezések szerkezetéhez történő illesztése nem ütközik semmiféle akadályba. A hornyos sín lehetővé teszi a következő szerelvények rögzítését:

- képernyők
- billentyűzetek
- Mérő és adó-vevő készülékek
- merev vagy flexibilis csövek súrított levegő vagy gáz részére



**Modul 45®-rendszer,
adatátviteli megoldások**

Tervezési segédlet: EGS beépíthető szerelvények

Országspecifikus csatlakozóaljzatok - Modul45 rendszer	100
Szerelési segédlet Modul 45 dugaszolóaljzatokhoz	101
Mi a Modul 45connect?	102
Szerelési segédlet Modul 45connect dugaszolóaljzatokhoz	104
Szerelési segédlet Modul 45 adatátviteli és telekommunikációs rendszerekhez	108

Modul 45® elve



Egy mindenkiért.

Az új egyszerűség

Minden épület egyedi megoldásokat igényel az elektromos szerelés terén. Az OBO Modul45 sorozatának segítségével mindig meg lehet találni a funkcionalitás és esztétikum összhangját. A Modul45 univerzálisan alkalmazható: szerelvénybeépítő csatornákban, padló alatti rendszerekben, médiaoszlopokban, valamint a vakolat alatti és üreges fali szereléseknél egyaránt. Adapterek és beépíthető szerelvények segítségével a Modul45 szerelvények 80-as rendszernyílású parapetcsatorna rendszerekben is használhatók. Csatornák és takarókeretek együttes alkalmazása olyan rendszert alkot, amelynél minden a lehető legjobban illeszkedik egymáshoz, és néhány mozdulattal bármikor új körülményekhez illeszthető. A kapcsolók, csatlakozóaljok, valamint az adatátviteli és telekommunikációs eszközök egyszerűen bepattinthatók. Még soha nem volt ilyen gyors és egyszerű a szerelvényezés.

A Modul 45 előnyeinek áttekintése:

- Moduláris felépítés
- Egyszerű és gyors tervezés
- Könnyű szerelhetőség
- Nagy hatékonyság idő- és költség megtakarítással
- Sokoldalú felhasználási lehetőség
- Kis helyigény
- Könnyű cserélhetőség
- Rugalmas illeszthetőség
- Kitűnő design



Milyen költség- és időbeli hatásai vannak a Modul 45 rendszernek?



A szerelés gyors és költséghatékony módja.

Az idő pénz

A Modul 45-rendszer a projekt minden fázisában gyorsabbá, ezzel kedvezőbbé teszi a munkavégzést. Az egységes beépítési méretnek és a sokféle komponensnek és tartozéknak köszönhetően a rendszer a legkülönbözőbb alkalmazási területekkel rendelkezik. Ez meggyorsítja a tervezést - ez pedig döntő versenyelőny, főleg a rövid határidejű munkák esetén. A tárolási és logisztikai költségek is csökkenthetők: különböző gyártók különböző rendszereiből kevesebbre van szükség. A bepattintós technika arra szolgál, hogy gyorsan el lehessen végezni a szereléseket és az utólagos változtatásokat.

Időmegtakarítás a Plug & Play révén

Az új Modul 45connect csatlakozóalj rendszerrel az OBO az elektromos szerelés legidőtakarékosabb, legegyszerűbb és legbiztonságosabb módját kínálja. A GST18i csatlakozó rendszerhez való adapter egyszerűen rápattintható a csatlakozóaljra, és lehetővé teszi az áramellátás gyors csatlakoztatását és továbbvezetését VL hosszabbító vezetékekkel. A csatlakozóalj csatlakoztatásakor nincs többé szükség az olyan időigényes munkalépésekre, mint a kábelek lecsupaszítása, vezetékek csatlakoztatása és a húzásmentesítés felszerelése.

Egy elv, amely számít

A funkció és a kivétel mellett az installációs és szerelési idők manapság lényeges jellemzőivé váltak egy terméknek. A Modul 45-rendszer leegyszerűsíti az installációt, ezáltal csökkenti a szereléshez szükséges időt. A szerelvények beépítéséhez, kiszéréséhez és cseréjéhez szükséges ráfordítások egyértelműen kisebbek a hagyományos szerelvényekhez képest. A döntő előny: a kapcsolók, dugaljok és társaik egyszerűen, egyetlen kézmozdulattal pattinthatók be a rendszerbe – máris készen van egy tökéletes, szép kivitelű és praktikus szerelvényezés.



Országspecifikus csatlakozóaljzatok



Csatlakozóaljzat, dán szabvány

C (Euro) és K típusú csatlakozókhoz:

- Dánia



Csatlakozóaljzat földelőcsappal

C (Euro) és E típusú csatlakozókhoz:

- Belgium
- Franciaország
- Monaco
- Lengyelország
- Szlovákia
- Csehország



Csatlakozóaljzat, svájci szabvány

C (Euro) és J típusú csatlakozókhoz:

- Liechtenstein
- Svájc



Csatlakozóalj, British Standard

G típusú csatlakozók:

- Egyesült Királyság
- Írország
- Málta



Védőérintkezős csatlakozóalj

C (Euro) és F típusú csatlakozók:

- Albánia
- Andorra
- Bosznia-Hercegovina
- Bulgária
- Németország
- Észtország
- Finnország
- Görögország
- Izland
- Olaszország
- Horvátország
- Lettország
- Litvánia
- Luxemburg
- Macedónia
- Moldávia
- Montenegró
- Hollandia
- Norvégia
- Ausztria
- Portugália
- Románia
- Oroszország
- Svédország
- Szerbia
- Szlovénia
- Spanyolország
- Törkei

- Ukrajna
- Magyarország

Biztonsági áramellátás

Az ipari környezetben használt tárgyak speciális áramköreinek korlátozásához a csatlakozóaljzak narancs, zöld és piros színben érhetőek el. Ezzel teljesíthető pl. az összes labortechnikai követelmény a DIN VDE 100 710. része szerint.

Adatok garancia nélkül



Szerelési segédlet Modul 45® csatlakozóaljok



Szerelvény-csatlakozás

A elektromos csatlakozás beépített nyomórugós csatlakozókapcsokkal történik, amelyek 1,5 - 2,5 mm² keresztmetszetű merev vezetékhez vannak kialakítva. A hajlékony érvégeket érvéghüvellyel kell ellátni.



A húzásmentesítő használata

A húzásmentesítő a homlokoldali rögzítőhoronyokba dugaszolódik be. Max. 10 mm átmérőjű vezetékek szabványos húzásmentesítése lehetséges.



Reteszelt csatlakozóaljok alkalmazása

A reteszelt csatlakozóaljokat speciális áramkörök használatának korlátozására használják. Az aljzatok fel vannak szerelve kiegészítő mechanikai "kódolással", amely megakadályozza a kereskedelemben kapható hagyományos dugvillák csatlakoztatását.



A kódolólap használata

A kódolólap használata lehetővé teszi a dugvilla használatát. A kódolólapot helyezze a dugvillára, és már csatlakoztathatja is.



Mi a Modul 45connect®?

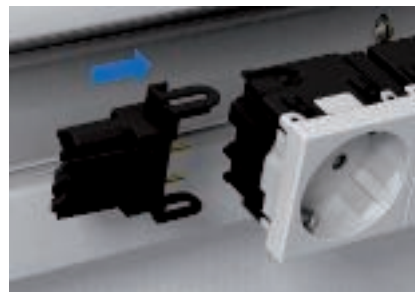
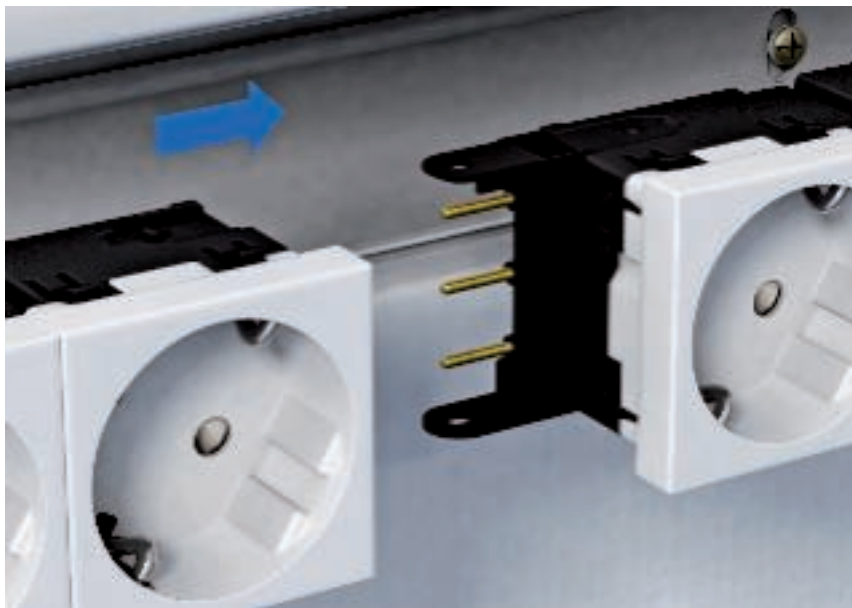

Nagyon gyorsan szerelhető

Az idő pénz! Ez a kijelentés egyre inkább fontos lesz. A szerelési és installációs idő egyre fontosabb szempont egy termék mellett vagy ellen szóló döntésnél. Az OBO Bettermann új Modul 45connect csatlakozóalj rendszere éppen erre fektet hangsúlyt, és kínál kiemelkedő gyorsaságot, biztonságot és flexibilitást, új és innovatív lehetőségeket.

Az új csatlakozóaljzat koncepció

Modul 45connect csatlakozóaljzatai hatékonyabbá teszi az installációt, és csökkenti a szükséges szerelési időt. Mindezt anélkül, hogy le kellene mondani a Modul 45 termékek bevált előnyeiről. Az új csatlakozódobozok dugaszolt csatlakozásai a homlokoldalon helyezkednek el, ennél fogva különösen szerelvénybeépítő csatornában vagy médiaoszlopokban történő alkalmazásokhoz megfelelőek. A szokásos fix huzalozás mellett az akár 2,5 mm²-es vezetékátmérő lehetővé teszi a dugaszolt csatlakozások új elrendezését, a csatlakozó és összekötő adapterek egyszerű csatlakoztatását. A különféle országok szabványaihoz igazodva védőérintkezős és földelőcsapos csatlakozóaljzatok kettes és hármas kivitelben, 33°-os csatlakoztató irányra rendelkezésre.

Csatlakozó adapter

A Modul 45connect rendszer minden csatlakozóadaptere GST18i csatlakozórendszerű, és az ismert VL hosszabbító vezetékkel történő áramellátás standardizált csatlakozódugó - és hüvely adapterekkel biztosított. Az áramkörök optikai elválasztása érdekében minden csatlakozóadapter és hosszabbító vezeték fekete vagy fehér színben kapható.

Összekötő adapter

További új funkció a Modul 45connect csatlakozóaljzatainak egymással történő összeköthetősége. A többrészes aljzatok további sorolása kiegészítő huzalozási igény nélkül valósíthatók meg (akár 6-os sorolás is).



Milyen előnyöket kínál a Modul 45connect® rendszer?

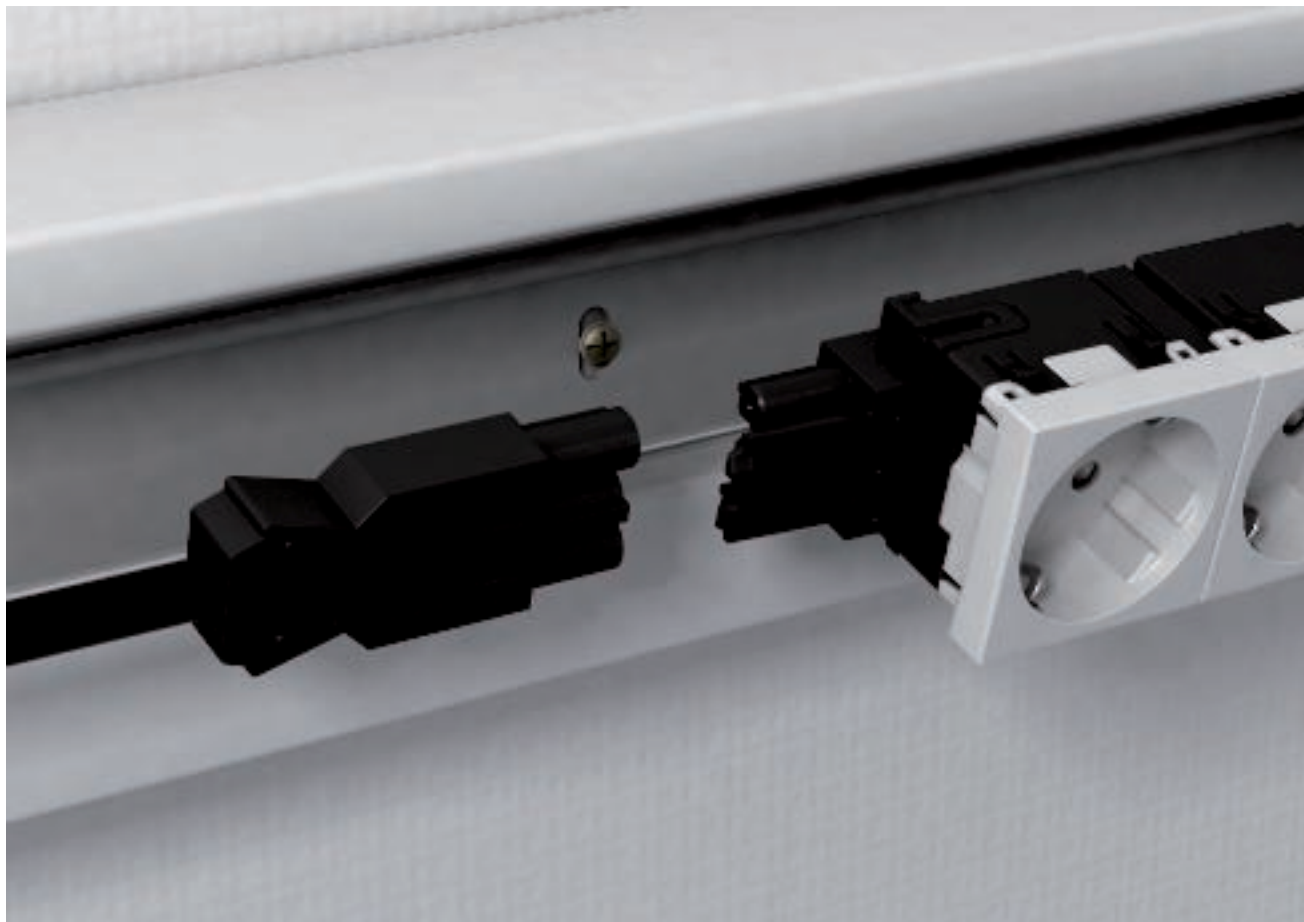

Gyors installáció

A Modul 45connect csatlakozóaljak a csatlakozóadapterek használatával jelentősen lerövidítik a szerelési időt a hagyományos dugalj szereléshez képest. Nem kell elvégezni az időigényes munkalépéseket az aljzatok csatlakoztatásakor, mint például a kábelek lecsupaszítása, vezetékek csatlakoztatása és a húzásmentesítők felszerelése. A csatlakozóaljak csatlakoztatása néhány kézmozdulattal, szerszám nélkül végezhető el.

Benne foglalt érintésvédelem

Ha a csatlakozóaljak alkalmazása elektromos szereléskor csatlakozóadapterrel vagy összekötővel történik, akkor nem szükséges kiegészítő védőburkolat. A Modul 45connect a VDE-követelmények szerinti, teljes, átfogó érintésvédelmet biztosít.

Nagyobb biztonság

Az adapter alkalmazásakor gyakorlatilag ki van zárva a csatlakozó pólusok felcserélése. A dugalj oldalai más-más kialakítású (csatlakozóhüvely- és csatlakozódugó

oldal), amelyekre mindig csak odaillő adapter csatlakoztatható. A helytelen huzalozás okozta kellemetlenségek és annak következményei a Modul 45connect csatlakozóalj rendszerrel ki vannak zárva.

Rugalmasság és biztonság

A rendszer utólagos átépítése esetén csak a csatlakozó adapteres összeköttetéseket kell szétbontani, és a rendszer gond nélkül átépíthető az új igényeknek megfelelően.



Szerelési segédlet Modul 45connect®, csatlakozóaljzak



Hagyományos szerelvény-csatlakozás

A elektromos csatlakozás beépített nyomórugós csatlakozókapcsokkal történik, amelyek 1,5 - 2,5 mm² keresztmetszetű merev vezetékhez vannak kialakítva. A hajlékony érvégeket érvéghüvellyel kell ellátni.



A húzásmentesítő használata

A húzásmentesítő a homlokoldali rögzítőhornyokba rögzül be. Maximum 10 mm átmérőjű vezeték szabványos húzásmentesítése lehetséges.



Szerelvény-csatlakozás csatlakozó-adapterrel

A csatlakozóaljzatok 2 csatlakozóoldallal rendelkeznek, amelyeket dugós- illetve aljzatoldalnak neveznek. Az adapter csatlakozási lehetőségeinek egy oldalra korlátozása típusonként egy mechanikai kódolás által valósul meg.



Csatlakozó dugó kódolása

Szerelés előtt győződjön meg, hogy a csatlakozó dugó adapter megfelelő helyzetben van-e. Minden csatlakozóalj rendelkezik csatlakozó dugós oldallal.

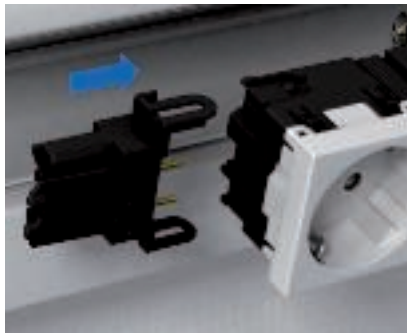

Csatlakozó-adapter egyenes, csatlakozódugó

Nyomja rá a csatlakozó adaptert (csatlakozó-dugó adaptert) a csatlakozó aljzat dugós oldalára, majd reteszelve.



Összekötő adapter, csatlakozóalj

Helyezze be és rögzítse az összekötő adaptert az első csatlakozóaljzat oldalába. A védősapka eltávolítása után be lehet helyezni és rögzíteni a következő aljzatot. Figyelem: legfeljebb 2 csatlakozó adapterrel ellátott aljzat kombináció megengedett.

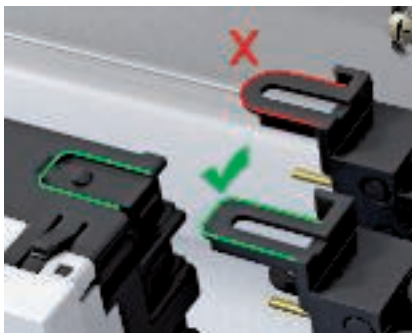

Csatlakozó aljzat kódolása

Szerelés előtt győződjön meg, hogy a csatlakozó hüvely adapter megfelelő helyzetben van-e. Minden aljzat rendelkezik csatlakozó hüvelyes oldallal.

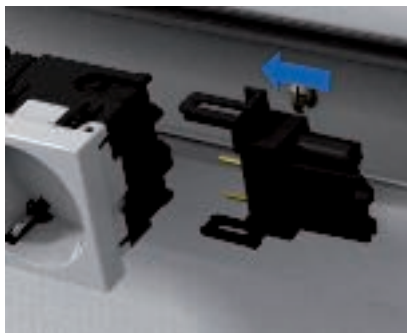

Egyenes csatlakozóadapter, csatlakozó aljzat

Tolja a csatlakozó-adaptert (csatlakozó hüvely-adaptert) a csatlakozóaljzat hüvelyoldalába, majd reteszelve.



Szerelvény beépítés Rapid80-ba, ISS-be

Szerelvény beépítés Rapid80 csatorna rendszerbe, illetve ISS médiaoszlopba 71MT2 45 vagy 71MT3 45 típusú szerelvénytartóval történik.





Összekötő adapter, GST18i

A VB-G GST18... típusú összekötő adapter lehetővé teszi a csatlakozóaljok összekötését Rapid80-as csatorna rendszerben vagy ISS médiaoszlopban.



Univerzális adatátviteli és telekommunikációs modul tartó Modul 45-höz



Minden alkalmazáshoz illeszkedő, univerzális tartó

Az adatátviteli és telekommunikációs modulok szerelvényeinek installálásához az OBO két univerzálisan használható adatátviteli és telekommunikációs modul tartót kínál: egyenes és ferde kivezetésűt. Mindkét tartó mind a négy oldalán rendszerrögzítéssel rendelkezik, ezáltal fali csatornába vagy média oszlopba helyezhető. Az adatkábelkivezetések mindig egymás mellett vízszintesen állnak rendelkezésre. A csatlakozóvezetékek egyszerűen és biztonságosan csatlakoztathatók, és nem akadályozzák egymást.

Biztonság

Nem használt állapotban integrált porvédő csappantyúk fedik be a modult, és védik a portól és más külső hatásoktól. A csappantyúk használati állapotban felfelé kerülnek feltolásra, a csatlakozóvezeték eltávolítása után automatikusan ismét záródik.

Felirati mező

Mindkét tartó átlátszó burkolatú felirati mezőkkel rendelkezik a csomagolási egységben. A felirati mező akár 12 mm szélességű felirati sávokhoz is alkalmas.

Rugalmasan használhatók

Az adatátviteli és telekommunikációs modul tartó két komponensből áll, amelyek egy rendelési számban van megadva. A szerelvénytartó lemez átveszi a rendszerkörnyezetbe való beépítés funkcióját, miközben a rendszerspecifikus modul tartó az adatátviteli és telekommunikációs modulokat rögzíti. Minden adatátviteli és telekommunikációs modul tartó 2 adatátviteli és telekommunikációs modult képes rögzíteni. Az univerzális adatátviteli és telekommunikációs modul tartó mindkét kivitele elérhető a mostani adatátviteli és telekommunikációs modulokhoz.



Kiválasztási segédlet - Különbéle gyártók adatátviteli csatlakozó moduljai

Gyártó	Adatátviteli modul	Adatátviteli és telekommunikációs modulartó
3M	Volition K6	C típus (porvédőkupak nélkül)
3M	Volition CAT6A	C típus (porvédőkupak nélkül)
AMP/Tyco	SL Serie 110Connect típus (porvédőkupak nélkül)	A típusú
AMP/Tyco	SL Serie Toolless (porvédősapka nélkül)	A típusú
Avaya/Systimax	M-Serie	F típusú
Brand-Rex	Modul a következő számsor véggel...JAKS000CR	A típusú
Brand-Rex	Modul a következő számsor véggel...JAKU002	A típusú
BTR Netcom	Cat.6A modul (Keystone rendszer)	C típusú
BTR Netcom	UTP modul (Keystone rendszer)	C típusú
BTR Netcom	Cat.6A Modul (Bauform Modul)	B típusú
BTR Netcom	E-DAT modul (Modul rendszer)	B típusú
BTR Netcom	UTP modul (Modul rendszer)	B típusú
CobiNet	CobiDat KS	C típusú
Corning	Modul Keystone alkalmazással	C típusú
Dätwyler Cabels	MS Modul	B típusú
Dätwyler Cabels	MS-N Modul	B típusú
Dätwyler Cabels	KS-T és KS-TS Modul	C típusú
Dätwyler Cabels	MS-K Modul	C típusú
Dätwyler Cabels	KU-T Modul	C típusú
EKU	E-Stone Modul	C típusú
Harting	Prelink RJ45 Keystonemodul Kat.6A	C típusú
Harting	Fixlink RJ45 Keystonemodul Kat.6A	C típusú
Komos	KDM 500 Modul	C típusú
Leoni Kerpen	VarioKeystone, csatlakozó hüvely modul Cat.6A	B típusú
Leoni Kerpen	MegaLine Connect100, csatlakozóhüvely modul Cat.6A és 8C7A	B típusú
Leoni Kerpen	MegaLine Connect45, csatlakozóhüvely modul Keystone	C típusú
Leoni Kerpen	MegaLine Connect45, ELine	EP típusú
Lexcom/Schneider	LexCom 125	LE típusú
Lexcom/Schneider	LexCom 250	LE típusú
Lexcom/Schneider	LexCom 500	LE típusú
Nexans	LANmark RJ45 kék adapter-clip-pel	A típusú
Nexans	LANmark GG45 fém klip	A típusú
OBO Bettermann	Csatlakozómodul ASM-C6A	C típusú
OBO Bettermann	Csatlakozómodul ASM-C6A G	C típusú
OBO Bettermann	Csatlakozómodul ASM-C5	RM típusú
OBO Bettermann	Csatlakozómodul ASM-C5 G	RM típusú
OBO Bettermann	Csatlakozómodul ASM-C6	RM típusú
OBO Bettermann	Csatlakozómodul ASM-C6 G	RM típusú
Panduit	Mini-Com	PA típusú
R&M	Cat.6A modul Keystone rögzítéssel	C típusú
R&M	Cat5 és Cat6 modul tartólemez nélkül	RM típusú
Rutenbeck	UM Modul	C típusú
Rutenbeck	Umflex Modul	C típusú
SETEC	UKJ Modul	C típusú
SETEC	XKJ Modul	C típusú
Telegärtner	AMJ Modul	C típusú
Telegärtner	UMJ Modul	C típusú



Szerelési segédlet: Adatátviteli csatlakozó Cat5e és Cat6

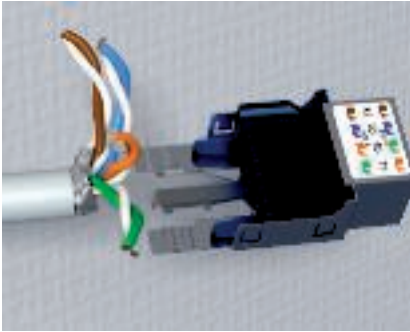

Szerelvénycsatlakozás - kábel előkészítés
50 mm hosszön távolítsa el az adatátviteli és telekommunikációs kábel külső köpenyét és szükség esetén az árnyékolását is.

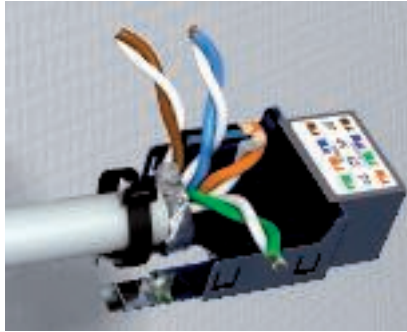

Szerelvénycsatlakozás - húzásmentesítés
Csatlakoztassa a kábeltartóra a kábelt, majd a mellékelt kábelkötözővel húzásmentesítse azt. Árnyékolt kábeleknél ügyeljen arra, hogy az érintkezést biztosító fül össze legyen kötve az árnyékolással.

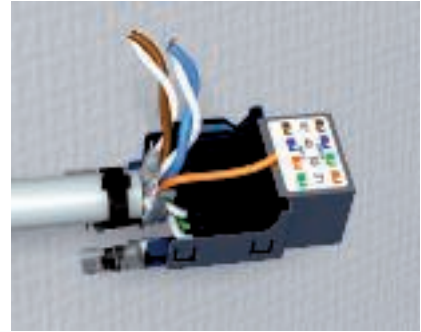

Szerelvénycsatlakozás - vezetékrendezés
Helyezze el az egyes ereket a csatlakozási táblázat szerint, és rögzítse őket az érintkezőkapcszon keresztül.



Szerelvény csatlakozás - túl hosszú kábelek rövidebbre vágása
A kábelek felesleges hosszait oldalcsípőfogóval vágja le.

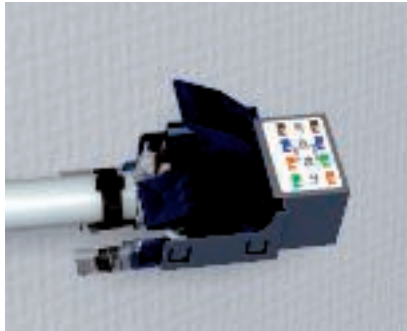

Szerelvénycsatlakozás - a kábel csatlakoztatása
Helyezze az érintkezőkengyelt a csatlakozómodulra és pattintsa be. A kábel csatlakozásra kész.

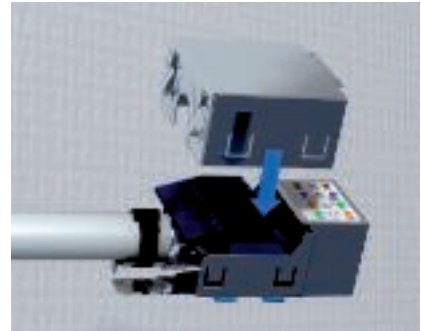

Készülék csatlakozás - árnyékoló sapka szerelése
Az árnyékoló sapkát felülről helyezze a csatlakozómodulra, majd rögzítse. Az árnyékoló sapkát csak árnyékolt csatlakozómodulnál használja!



Szerelvény beépítés az adatátviteli tartóba
A kész adatátviteli és telekommunikációs csatlakozómodult hátulról helyezze be az adatátviteli tartóba. Ehhez a csatlakozómodul tartólapját helyezze és pattintsa be a tartórészbe.



Szerelvénybeépítés csatornába
Pattintsa be egyszerűen az adatátviteli tartót a helyére. A bepattanó rögzítés a vízszintes és függőleges beépítést egyaránt lehetővé teszi.



Szerelési segédlet: Adatátviteli csatlakozó Cat6A



Szerelvénycsatlakozás - kábel előkészítés
50 mm hosszön távolítsa el az adatátviteli és telekommunikációs kábel külső köpenyét és szükség esetén az árnyékolását is.



Szerelvénycsatlakozás - húzásmentesítés
Helyezze a kábelt a csatlakozótestre és csatlakoztassa a kábeltartóba. A mellékelt kábelkötegelővel húzásmentesítse. Árnyékolt kábel esetén arra kell ügyelni, hogy az érintkezőfül össze legyen kötve az árnyékolással.

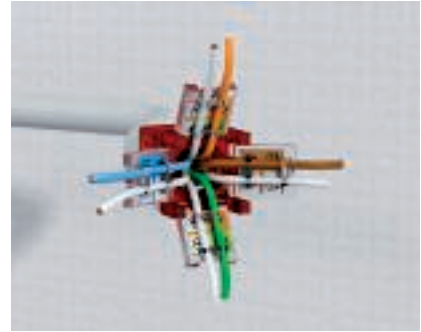

Szerelvénycsatlakozás - vezetékrendezés
A táblázat szerint készítse elő az egyes ereket és az érintkezőkapcsokhoz rögzítse azokat.

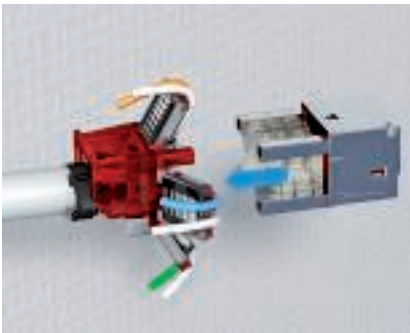

Szerelvénycsatlakozás - Modulok egymáshoz csatlakoztatása
A csatlakozótestet és a csatlakozóaljatot egymásba toljuk és összepattintjuk. Mindkét csatlakozóelemen jelzés segíti a szerelést.

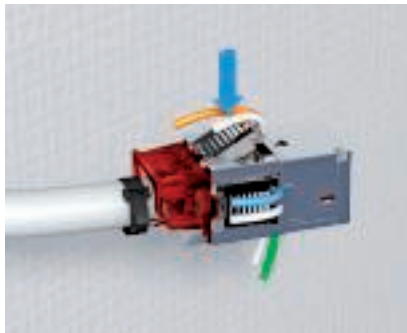

Szerelvénycsatlakozás - a kábel csatlakoztatása
Az érintkezőkapcsokat a csatlakozóhüvelyre helyezzük és rápattintjuk. A túllógó vezetékeket az összekapcsolás során a kiegészítő vágókapcsok levágják, majd eltávolítjuk azokat.



Szerelvény csatlakozás - rögzítőkeret szerelése
A Keystone rögzítőkeretet előlről felhelyezzük a csatlakozómodulra és összepattintjuk.

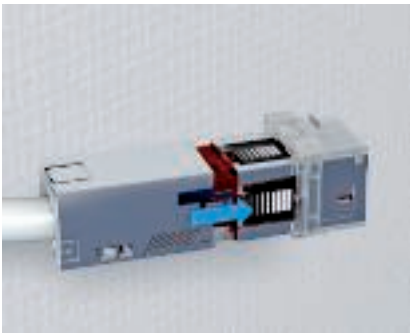

Szerelvény csatlakozás - Az árnyékolóház felhelyezése
Az árnyékolóházat hátulról felhelyezzük a csatlakozómodulra és rápattintjuk. Az árnyékolóház csak árnyékolt csatlakozómodul esetében használatos.







Szerelvény beépítés az adatátviteli tartóba
Helyezze be hátulról a kész adatátviteli csatlakozómodult a C típusú adatátviteli tartóba.



Szerelvénybeépítés csatornába
Pattintsa be egyszerűen az adatátviteli tartót a helyére. A bepattanó rögzítés a vízszintes és függőleges beépítést egyaránt lehetővé teszi.



Vizsgálati jelek

	KEMA-KEUR, Hollandia
	Underwriters Laboratories Inc., USA + CSA, Kanada
	Elektrotechnikai, elektronikai és számítástechnikai szakmai szövetség, Németország
	South African Bureau of Standards

Alapanyagok, műanyag

ABS/ASA — akrilnitril-butadién-sztirol

Hőálló:

tartósan 70 °C-ig, rövid ideig 85 °C-ig,
valamint kb. mínusz 40 °C-ig*.

Ellenálló az alábbiakkal szemben

Hangyasav, citromsav, tejsav.

Feltételesen ellenálló az alábbiakkal szemben

Sósav, kénsav.

Nem ellenálló a következőkkel szemben:

Aceton, benzin, benzol, festékek és lakkok oldószerei, vajsav, klór,
ecetsav, salétromsav.

Feszültség okozta repedések képződésének a veszélye

A polisztirolhoz hasonlóan aránylag magas.

GUM — gumi

POM — Poliacetal (poli-oximetilén, poli-formaldehid)

Hőállóság:

tartósan kb. 100 °C-ig, rövid ideig kb. 130 °C-ig
valamint kb. mínusz 40 °C-ig.

Ellenálló az alábbiakkal szemben

Aceton, éter, benzin, gyenge ecetsav, benzol, fűtőolaj, olajok és zsírok,
toluol.

Nem ellenálló a következőkkel szemben:

Metilén-klorid, triklóretilén, sósav, salétromsav, kénsav.

Feszültség okozta repedések képződésének a veszélye

Csekély.

PA — poliamid

Hőállóság:

tartósan kb. 90 °C-ig, rövid ideig kb. 130 °C-ig
valamint kb. mínusz 40 °C-ig*.

Kémiai ellenállóképessége általában megegyezik a polietilénnel.

Ellenálló az alábbiakkal szemben

benzin, benzol, dízelolaj, aceton, festékek és lakkok oldószerei, olajok
és zsírok

Nem ellenálló a következőkkel szemben:

fehérítőlúg, a legtöbb sav, klór

Feszültség okozta repedések képződésének a veszélye

Légnedves állapotban csekély, csak néhány vizes sóoldat esetén.

Erősen kiszáritott alkatrészek (magas hőmérséklet és rendkívül
alacsony páratartalom) esetén nagy fokú hajlam hajtóanyagokra és
különböző oldószerekre.

PA/GF — poliamid, üvegszállal erősített

Hőállóság:

tartósan kb. 100-110 °C-ig, rövid ideig 160 °C-ig
valamint kb. mínusz 40 °C-ig*.

Ellenálló az alábbiakkal szemben

Benzin, benzol, dízelolaj, aceton, festékek és lakkok oldószerei, olajok
és zsírok.

Kevésbé hajlamosak feszültség okozta repedések képződésére.

Nem ellenálló a következőkkel szemben:

fehérítőlúg, a legtöbb sav, klór

Feszültség okozta repedések képződésének a veszélye

Légnedves állapotban csekély, csak néhány vizes sóoldat esetén.

Erősen kiszáritott alkatrészek (magas hőmérséklet és rendkívül
alacsony páratartalom) esetén nagy fokú hajlam hajtóanyagokra és
különböző oldószerekre.

PC — polikarbonát

Hőállóság:

tartósan kb. 110 °C-ig (vízben 60 °C-ig), rövid ideig 125 °C-ig,
valamint legfeljebb mínusz 35 °C-ig.

Ellenálló az alábbiakkal szemben

Benzin, terpentin, a legtöbb gyenge sav.

Nem ellenálló a következőkkel szemben:

Aceton, benzol, klór, metilénklorid, a legtöbb koncentrált sav.

Feszültség okozta repedések képződésének a veszélye

Aránylag csekély,

feszültség okozta repedést kiváltó közegek többek között a benzin,
aromás szénhidrogének, metanol, butanol, aceton, terpentin.



Alapanyagok, műanyag

PC/ABS — Polikarbonát/Akrilnitril-butadién-sztirol

Hőmérséklet ellenállóság: -30° - + 90° C, rövid ideig kb. 105° C, olvadási tartomány kb. 200° C, termikus bomlás 300° C.. 1,5 mm-es anyagvastagságtól megtörténik az UL94 V-0 elérése. 1 mm-es anyagvastagságtól megtörténik az izzószál 960°C-os hőmérsékletének elérése az IEC 60695-2-12 szerint.

Ellenálló az alábbiakkal szemben

Árványi savak, szerves savak és vizes sóoldatok

Feltételesen ellenálló az alábbiakkal szemben

Bázisok, klórozott szénhidrogének, aromák és (az alkotóelemekben) egy sor zsír és olajok

PE — Polietilén

Hőállóság:

a kemény fajták tartósan kb. 90 °C-ig, rövid ideig kb. 105 °C-ig a lágy fajták tartósan kb. 80 °C-ig, rövid ideig kb. 100 °C-ig, valamint kb. mínusz 40 °C-ig*.

Ellenálló az alábbiakkal szemben

lúgok és szerves savak

Feltételesen ellenálló az alábbiakkal szemben

aceton, szerves savak, benzin, benzol, dízelolaj, a legtöbb olaj

Nem ellenálló a következőkkel szemben:

Klór, szénhidrogének, oxidáló savak.

Feszültség okozta repedések képződésének a veszélye

Aránylag nagy.

Többek között a következők váltanak ki feszültség okozta repedéseket: aceton, különböző alkoholok, hangyasav, etanol, benzin, benzol, vajsav, ecetsav, formaldehid, különféle olajok, petróleum, propanol, salétromsav, sósav, kénsav, szappanos oldatok, terpentin, triklóretilén, citromsav.

PPO — polifenilén-oxid

Hőmérsékletállóság:

-30 °C-tól 85 °C-ig

Nem ellenálló a következőkkel szemben:

Olajok, zsírok, kenő- és üzemanyagok

PP — polipropilén

Hőállóság:

tartósan kb. 90 °C-ig, rövid ideig kb. 110 °C-ig, valamint kb. mínusz 40 °C-ig*.

Vegyszerállóság a polietilénhez hasonló.

Ellenálló az alábbiakkal szemben

Lúgok és szerves savak

Feltételesen ellenálló az alábbiakkal szemben

aceton, szerves savak, benzin, benzol, dízelolaj, a legtöbb olaj

Nem ellenálló a következőkkel szemben:

klór, szénhidrogének, oxidáló savak

Feszültség okozta repedések képződésének a veszélye

Csekély, csak néhány sav esetén, mint citromsav, fluorsav és sósav, valamint nitrogénoxid.

PS — polisztirol

Hőállóság:

Mivel a kémiai hatások aránylag könnyen befolyásolják, a kb. 25 °C-os normál szobahőmérsékletnél magasabb hőmérsékleteken való használata nem ajánlott.

Hidegállóság: kb. mínusz 40 °C-ig*.

Ellenálló az alábbiakkal szemben

Alkáliák, a legtöbb sav, alkohol.

Feltételesen ellenálló az alábbiakkal szemben

Olajok és zsírok.

Nem ellenálló a következőkkel szemben:

Vajsav, koncentrált salétromsav, koncentrált ecetsav, aceton, éter, benzin és benzol, festékek és lakkok oldószerei, klór, dízel-üzemanyag.

Feszültség okozta repedések képződésének a veszélye

Aránylag nagy.

Többek között a következők váltanak ki feszültség okozta repedéseket: aceton, éter, benzin, ciklohexán, heptán, metanol, propanol, valamint néhány PVC-kábelkeverék lágyítószere.

PVC — polivinil-klorid

Hőállóság:

tartósan kb. 65 °C-ig, rövid ideig kb. 75 °C-ig, valamint kb. mínusz 30 °C-ig*.

Ellenálló az alábbiakkal szemben

Gyenge savak, lúgok, olajok és zsírok, benzin.

Nem ellenálló a következőkkel szemben:

Erős savak, benzol, aceton, jód, toluol, triklór-etilén.

Feszültség okozta repedések képződésének a veszélye

Csekély, csak egyes oldószerek, mint benzol és aceton esetén.

* A negatív értékek nyugalmi állapotban, nagyobb ütés igénybevétel nélkül értendők.

Minden vegyszernek ellenálló műanyag nem létezik. A fenti lista csak válogatás. Vegye figyelembe, hogy a kémiai hatások és magas hőmérsékletek egyidejű jelentkezése különösen veszélyes a műanyagokra. Ilyenkor bizonyos körülmények között feszültség okozta repedések is előfordulhatnak. Kétséges esetben érdeklődjön munkatársainknál, illetve kérje a részletes vegyszerállósági táblázatot. Feszültség okozta repedés abban az esetben fordulhat elő, ha húzófeszültség alatt álló műanyag alkatrészek egyidejűleg kémiai igénybevételnek is ki vannak téve. Ilyen szempontból különösen veszélyeztetettek a polisztirol és a polietilén alkatrészek. Sőt, olyan hatóanyagok is előidézhetnek feszültség okozta repedéseket, amelyekkel szemben az illető műanyag feszültségmentes állapotban magában véve ellenálló. Tipikus példák olyan alkatrészekre, melyek a rendeltetészerű használat során állandó húzófeszültség alatt állnak: bilincsek, tömszelencék közbenső csomjái, szalagbilincsek.



Alapanyagok, fém

Alu — alumínium

VA (1.4301) — rozsdamentes acél (W. Nr. 1.4301)

VA (1.4310) — rozsdamentes acél (W. Nr.1.4310)

St — acél



Európai osztályba sorolás

Osztályozás az EN 50085-1 szerint

		WDK vezetékrendező csatorna	WDKH vezetékrendező csatorna	LKM vezetékrendező csatorna	SKL padlószegély csatorna	VK vezetékrendező csatorna	VKH vezetékrendező csatorna	Rapid 45-2 GK szerelvénybeépítő csatorna, PVC	Rapid 45-2 GA szerelvénybeépítő csatorna, alu	Rapid 80 GK szerelvénybeépítő csatorna, PVC	Rapid 80 GKH szerelvénybeépítő csatorna, PC/ABS	Rapid 80 GS szerelvénybeépítő csatorna, acél	Rapid 80 GA szerelvénybeépítő csatorna, alu	ISS média oszlop
6.1	Alapanyag szerint	*2	*2	*2	*2	*2	*2	*2	*2	*2	*2	*2	*2	*2
6.2	Ütőszilárdság szerint szereléshez és alkalmazáshoz			*1										
6.2.1	Elektromos szerelőcsatorna rendszerek 0,5 J ütési energiához.	x	x	*1										
6.2.2	Elektromos szerelőcsatorna rendszerek 1 J ütési energiához.			*1										
6.2.3	Elektromos szerelőcsatorna rendszerek 2 J ütési energiához.			*1	x									
6.2.4	Elektromos szerelőcsatorna rendszerek 5 J ütési energiához.			*1					x					
6.2.5	Elektromos szerelőcsatorna rendszerek 20 J ütési energiához.			*1								x	x	x
6.3	Hőmérséklet szerint, amint az az 1, 2 és 3 táblázatban látható													
	1. táblázat: minimális tárolási és szállítási hőmérsékletek ± 2 °C													
	-45 °C													
	-25 °C			x								x	x	x
	-15 °C				x				x					
	-5 °C	x	x			x	x							
	2 táblázat: Minimális szerelési és alkalmazási hőmérséklet ± 2 °C													
	-25 °C			x								x	x	x
	-15 °C								x					
	-5 °C	x	x		x									
	+5 °C													
	+15 °C					x	x							
	3. táblázat: legmagasabb alkalmazási hőmérsékletek ± 2 °C													
	+60 °C	x	x		x	x	x			x		x	x	x
	+90 °C													
	+105 °C													
	+120 °C													
6.4	A lángterjedéssel szembeni ellenállás szerint													
6.4.1	Tűzterjedést elősegítő elektromos szerelőcsatorna-rendszerek	x	x			x	x			x				
6.4.2	Tűzterjedést nem elősegítő elektromos szerelőcsatorna-rendszerek			x	x							x	x	x

x megfelelő osztály, *1 vizsgálat alatt, *2 megfontolás alatt



Európai osztályba sorolás

Osztályozás az EN 50085-1 szerint

		WDK vezetékrendező csatorna	WDKH Leitungsführungskanal	LKM vezetékrendező csatorna	SKL padlószegély csatorna	VK vezetékrendező csatorna	VKH vezetékrendező csatorna	Rapid 45-2 GK szerelvénybeépítő csatorna, PVC	Rapid 45-2 GA szerelvénybeépítő csatorna, alu	Rapid 80 GK szerelvénybeépítő csatorna, PVC	Rapid 80 GKH szerelvénybeépítő csatorna, PC/ABS	Rapid 80 GS szerelvénybeépítő csatorna, acél	Rapid 80 GA szerelvénybeépítő csatorna, alu	ISS média oszlop
6.5	Elektromos vezetőképesség szerint													
6.5.1	Elektromos szerelőcsatorna-rendszer elektromos vezetőképességgel			x								x	x	x
6.5.2	Elektromos szerelőcsatorna-rendszer elektromos vezetőképesség nélkül	x	x		x	x	x			x				
6.6	Elektromos szigetelő tulajdonság szerint													
6.6.1	Elektromos szerelőcsatorna-rendszer elektromos szigetelő tulajdonság nélkül			x								x	x	x
6.6.2	Elektromos szerelőcsatorna-rendszer elektromos szigetelő tulajdonsággal	x	x		x	x	x			x				
6.7	A készülékház, illetve a burkolat által az EN 60529:1991 szerint nyújtott védettségek szerint													
6.7.1	Szilárd idegen testek behatolása elleni védelem szerint	IP 20	IP 20	IP 30	IP 41			IP 40	IP 40	IP 30	IP 30	IP 30	IP 30	IP 30
6.7.2	Víz behatolása elleni védelem szerint													
6.7.3	Veszélyes részek megérintése elleni védelem szerint													
6.8	A korrozív vagy szennyező anyagok ellené védettség alapján	-	-	-	-	-	-	-	-	-	-	-	-	-
6.9	A rendszerhez tartozó csatornafedél szerelési módja alapján													
6.9.1	Az elektromos installációs csatornarendszer fedele szerszám nélkül nyitható	x	x	x		x	x							
6.9.2	Az elektromos installációs csatornarendszer fedele csak szerszámmal nyitható									x		x	x	
6.10	Az elektromos védőelválasztás alapján													
6.10.1	Elektromos installációs csatornarendszerek belső védő-elválasztó elem nélkül			x		x	x					x	x	
6.10.2	Elektromos installációs csatornarendszerek belső védő-elválasztó elemmel	x	x		x					x	x			

x megfelelő osztály, *2 megfontolás alatt



Európai osztályba sorolás

Osztályozás az EN 50085-2-1 szerint

		WDK vezetékrendező csatorna	WDKH Leitungsführungskanal	LKM vezetékrendező csatorna	SKL padlószegély csatorna	VK vezetékrendező csatorna	VKH vezetékrendező csatorna	Rapid 45-2 GK Geräteinbaukanal PVC	Rapid 45-2 GA szerelvénybeépítő csatorna, alu	Rapid 80 GK Geräteinbaukanal PVC	Rapid 80 GKH szerelvénybeépítő csatorna, PC/ABS	Rapid 80 GS szerelvénybeépítő csatorna, acél	Rapid 80 GA szerelvénybeépítő csatorna, alu	ISS média oszlop
6.101.3	Vakolat alatti/falonkívüli szerelőcsatorna oldalfalon és mennyezeten													
6.101.3.1	Vakolat alatti/falonkívüli szerelőcsatorna oldalfalon	x	x	x						x		x	x	
6.101.3.2	Vakolat alatti/falonkívüli szerelőcsatorna mennyezeten	x	x	x					x	x	x	x	x	
6.101.3.3	Elektromos installációs csatorna a falon, a padlón megtámasztva.				x									
6.101.3.4	Elektromos installációs csatorna a falon, a padló helyett más vízszintes felületen megtámasztva.													
6.101.4	Elektromos installációs csatorna rendszer rögzítőelemekkel a faltól vagy mennyezettől bizonyos távolságra szerelve									x		x	x	
6 102	A szigetelt vezetők, valamint feszültség alatt álló alkatrészek folyadékokkal való érintkezése elleni védettsége alapján padlószegély-csatornáknál a padló nedves tisztítása esetén													
6.102.1	Nincs adat													
6.102.2	A szerelést teljes mértékben a gyártó azon útmutatója szerint kell végezni, ami az elektromos installációs csatornák beépítési helyzetét korlátozza.													
6.102.3	A szerelést teljes mértékben a gyártó azon útmutatója szerint kell végezni, ami az elektromos installációs csatornák mindenféle installációját engedélyezi, de a szigetelt vezetők és feszültség alatt álló részek rétegeit korlátozza az elektromos installációs csatornáknál.													
6.102.4	A szerelést teljes mértékben a gyártó azon útmutatója szerint kell végezni, ami az elektromos installációs csatornák mindenféle installációját engedélyezi, de a szigetelt vezetők és feszültség alatt álló részek rétegeit engedélyezi az elektromos installációs csatornáknál.													
6 103	A típus alapján													
6.103.1	1-es típusú elektromos szerelő csatorna rendszer				x									
6.103.2	2-es típusú elektromos szerelő csatornák (elosztó elektromos szerelő csatorna rendszer)	x	x	x										
6.103.3	3-as típusú elektromos szerelő csatorna rendszer (installációs elektromos szerelő csatorna rendszer)					x	x			x		x	x	

x megfelelő osztály

További információk





Kemény PVC vegyszerekkel szembeni ellenállóképessége

A = nagyon jól ellenálló
B = átlagosan ellenálló
C = nem ellenálló

A = nagyon jól ellenálló
B = átlagosan ellenálló
C = nem ellenálló

Közeg	hőm. °C	ellenállóképesség
1,3-butadién	20	A
1,3-benzoldisulfonsav	20	A
2-amino-2,2-difenilecetsav	20	A
2-klórbenzoi-klorid és 4-klórbenzoi-klorid	20	A
4-klór-2-nitranilin	20	C
4-klórbenzaldehyd-2-sulfonsav	20	A
5-amino-2-hidroxi-benzoészav	20	A
abietinsav	20	A
acetaldehyd 100%	20	C
acetaldehyd 40%	20	A
acetaldehyd 40%	40	B
acetaldehyd, 90:10 arányban ecetsavat tartalmaz	20	B
acetanilid 100%	20	A
acetátok (ammónium-, Na- stb.)	50	A
acetyl-aceton (2,4-pentadion)	20	C
acetylén 100%	20	B
acetyl-szalícilsav	20	A
acetofenon (metil-fenil-ke-ton)	20	C
aceton	20	C
adipinsav	20	A
adipinsav	60	B
alizarin 100%	20	A
alkánsulfonsav	50	A
alkoholos italok	< 40	A
allil-alkohol 100%	20	B
allil-alkohol 100%	60	C
allil-klorid	20	C
almasav	20	A
almaszósz	60	A
aminobenzol (p-)	20	A
aminobenzol-sulfonsav (m-, o-, p-)	20	A
aminoszalicilsav (p-)	20	A
ammónia (minden koncentrációjú gőz)	40	A
ammónia (minden koncentrációjú gőz)	60	B
ammónia, vízmentes, folyékony	< 60	B
ammónium-hidroxid	60	A
anilin 100%	20	A
anilin-klorid, telített oldat	20	C
Anyagtulajdonosságok		
ásványolajok	60	C
aszorbinsav	20	A
aszparaginsav	20	A
benzilklorid	20	C
benzin, aromamentes	60	A
benzin, benzoltartalmú	20	C
benzofenon 100%	20	C
benzoesav	40	A
benzoesav-anhidrid	30	A
benzoi- benzoesav	20	A
benzol	20	C
benzol-sulfonsav	60	A
benzo-trifluorid	20	C
benzo-triklorid	20	C
betain	20	A
bor	40	A
borát (Na-)	20	A
borax	40	A
borecet	50	A
bór-hidrogénfluorid	20	A
borsav	60	A
bórsav	20	A
brom, folyékony	20	C
brom, gáz alakú, száraz	20	A
bromátok (K-, Na-)	40	A
brombenzol	20	C
bromidok (K-, Na- stb.)	60	A
bromklórmetán	20	C
bromklórpropán	20	C
bromoform 100%	20	C
brómsav	20	A
brómvíz	20	A
bután, gáz alakú, 30%-os	20	A
butilacetát	20	C
butilalkohol	60	A
butilbutirát	20	C
butilén-glikolok 10%-ig	20	A
butilén-glikolok 60% felett	40	B
butilén-glikolok 60% felett	20	C
butilfenolok	20	C
butilglikolát	20	C
butilklorid	20	C
ciánamid	20	A
ciánecetsav	20	C
ciánidok (K-, Na- 50%-ig)	60	A
ciklohexanol	20	C

Közeg	hőm. °C	ellenállóképesség
ciklohexanon	20	C
citrátok (ammónium-, Na)	20	A
citromsav	20	A
citromsav	60	B
cumol	20	C
derítőúg, 12% aktív klór	40	A
derítőúg, 12% aktív klór	60	B
dibrommetilén	20	C
dibutil-ftalát	20	C
dibutil-oxalát	20	C
dietyl-amin 100%	20	C
dietylén-glikol	60	C
dietyléter	20	C
difenil (fenilbenzol)	20	C
difenilamin	20	C
diklór-etilén	20	C
diklór-propilén	20	C
dikromátok (K-, Na-)	50	C
dimetyléter	20	C
di-n-butyléter	20	C
diotilftalát	20	C
dioxán	20	C
disznózsír	20	A
ecetsav 10%	60	A
ecetsav 100%	20	A
ecetsav 100%	60	B
ecetsav 25%	40	A
ecetsav 25-70%	40	A
ecetsavanhidrid	20	C
előhívó folyadék	40	A
etán	20	A
etanol	40	A
etanolamin	20	B
etyl-acetát	20	C
etyl-akrilát	20	C
etylbenzol	20	C
etylén-glikol	20	A
etyl-klorid	20	C
faggyú	60	A
fakátrány	20	C
fenilhidrazin	20	C
fenilhidrazin-klorid	20	B
fenilhidrazin-klorid	60	C
fenol 1%	20	A
fenol 90%	45	B
fixálófürdő	60	A
fluor	20	B
fluor	60	C
fluoridok (ammónium-, K-, Na- stb.)	60	A
fólysav (hidrogénfluorid) 40%-ig	40	A
fólysav (hidrogénfluorid) 60%-ig	60	B
formaldehyd	60	A
formamid 100%	20	C
formiátok (ammónium- stb.)	20	A
foszfátok (ammónium-, Na- stb.)	60	A
foszforpentoxid	20	A
foszforsav	40	A
foszforsav	60	B
foszgen, folyékony	20	C
foszgen, gáz alakú	20	A
foszgen, gáz alakú	60	B
furfurilalkohol	20	C
furfuról	20	C
glicerín	60	A
glicin	40	A
glükol	60	A
glükonsav	20	A
glukóz	60	A
glutaminsav	20	A
gyengén klóros sav	60	A
halolaj	20	A
hangyasav 100%	20	B
hangyasav 100%	60	C
hangyasav 50%	40	A
heptánok	20	A
hexa-cianoferrátok III (K-)	40	A
hexaciánovas II (Na-)	40	A
hexafluoroszilikátok (ammónium-, K- stb.)	60	A
hexaklórétán	20	C
hexametylén-tetramin (urotropin) 40% vizes oldat	60	A
hidrazin 100%-os hígított oldat	20	C
hidrazin 30%-os hígított oldat	20	A
hidrogén-bromid 100%	20	A
hidrogén-bromid 100%	60	B
hidrogénbromid-sav 40%-ig	60	A
hidrogéncianid-sav	40	A



Kemény PVC vegyszerekkel szembeni ellenállóképessége

A = nagyon jól ellenálló
B = átlagosan ellenálló
C = nem ellenálló

Közeg	hőm. °C	ellenállóképesség
hidrogénhexafluoroszilikát (kovafolyópátsav) 32%-os	60	A
hidrogén-peroxid 30%-ig	60	A
hidrogén-peroxid 90%-ig	20	A
hidroxidok (alkáliföldfém-)	60	A
hidroxidok (K-, Na-)	60	A
hipokloritok (K-, Na- stb.)	60	A
huminsavak	20	A
író	20	A
izobutil-foszfát	20	C
jód	20	C
jodát (K-, Na- stb.)	60	A
jodid (K-, Na-)	60	A
karbamid	60	C
kátrány, aromamentes	20	A
keményítő	60	A
kence	60	C
kénssav	60	A
kénhidrogén	60	A
kénsav 40%-ig	20	C
kénsav 50%-ig	50	A
kénsav 50%-ig	60	A
kénsav 80%-ig	40	C
kénsav 80%-ig	60	B
kénsav 96%-ig	20	A
kénsav 96%-ig	60	B
kénsav, füstölő (10% oleum)	20	C
kénsav, gáz alakú, száraz és nedves 100%-os	60	A
klór, folyékony	20	C
klór, gáz alakú, nedves 5%	20	B
klór, gáz alakú, száraz 0,5%	20	A
klór, gáz alakú, száraz 100%	20	B
klór-acetaldehid	20	C
klór-acetilklorid	20	C
klóracetonok	20	C
klóránilin	20	C
klórátok (K-, Na- stb.)	20	A
klórátok (K-, Na- stb.)	60	B
klórátok (K-, Na- stb.)	60	A
klórbenzaldehid	20	C
klór-benzoilklorid	20	C
klórbenzol	20	C
klór-benzotrifluorid	20	C
klórcián	20	A
klórecetsav	20	A
klór-etilbenzol	20	C
kloridok (ammónium-, Na- stb.)	20	A
klórkrezolok	20	C
klórnaftalin	20	C
klór-nitrobenzoesav	20	A
klóroform	20	C
klóros víz (telített oldat)	20	B
klórsav 20%-ig	40	A
klórsav 20%-ig	60	B
krezol	20	C
kromátok (K-, Na- 50%-ig)	50	A
krómkénsav	30	A
krómsav 50%-ig	40	A
krómtimsó	60	A
lenolaj	60	A
linolsav	60	A
metanol 100%	40	A
metanol 100%	60	B
metilamin	20	B
metilbromid	20	C
metilénklorid	20	C
metilklorid	20	C
metilmetakrilát	20	C
N, N-dietilanilin	20	C
naftalin	20	C
nitrátok (ammónium-, K- stb.)	60	A
nitritek (K-, Na- stb.)	60	A
nitrobenzol	20	C
nitrogénoxidok	20	C
nitroglicerin	20	B
növényolajok	40	A
olajsav	60	A
ólom-tetraetil	60	A
oxalátok (ammónium-, Na- stb.)	60	A
oxálsav	40	A
oxigén	60	A
ózon 10%	30	A
ózon 10%	60	B

A = nagyon jól ellenálló
B = átlagosan ellenálló
C = nem ellenálló

Közeg	hőm. °C	ellenállóképesség
palmitinsav	20	A
paraffin	40	A
pentiilacetát	20	C
pentiilalkohol	60	A
pentiilklorid	20	C
pentiillaurát	20	C
perbonát (K-)	60	A
perklorát	40	A
perklórsav 70%	20	A
permanganát (K-) 6 - 15%-ig	40	A
permanganát (K-) 6 - 15%-ig	60	B
permanganát (K-) 6%-ig	60	A
peroximonokénsav (Caro-féle sav)	20	A
perszulfát (ammónium-, K- stb.)	40	A
petróleum	60	A
piridin	20	A
propán	20	A
propanol	60	A
ricinusolaj	60	A
rodanidok (ammónium- stb.)	60	A
salétromossav 50%-ig	50	A
salétromossav 98%-ig	20	C
salétromsav 25%	20	A
salétromsav 25%	60	B
salétromsav 50%	20	A
salétromsav 50%	50	B
salétromsav 95%	20	C
sóoldat	60	A
sőr	60	A
sörcefre	20	A
sósav (gáz alakú, száraz és nedves)	40	A
sósav 30%-ig	20	A
sósav 30%-ig	60	B
sósav 37%-ig	20	A
sósav 37%-ig	40	B
szalicilsav	20	A
szappanos oldat	40	A
széndioxid	60	A
szén-diszulfid (szénkéreg) 100%-os	20	B
szénmonoxid	60	A
szilikátok (K-)	20	A
szőlőcukor	50	A
sztearinsav	60	A
szulfátok (ammónium-, Na- stb.)	60	A
szulfitok (ammónium-, Na- stb.)	60	A
tej	20	A
tejsav 10%	20	A
tejsav 10%	60	C
tejsav 100%	20	C
terpentin	20	A
tetrahidrofurán	20	C
tímárcser	20	A
toluol	20	A
transzformátorolaj	60	A
triklóretilén	20	C
vajsav 100%	20	C
vajsav 20%	20	A
vajsav 20%	60	C
vér	40	A
világítógáz	20	A
vinil-acetát	20	C
viszkóz fonóoldatok	60	A
víz	40	A
víz	60	B
xilolok	20	C
zselatin	60	A

A felhasznált kemény PVC anyagjellemzői
 Anyagmegnevezés DIN 7748 szerint: PVC-U-E-D-080-04-28
 Szakítószilárdság DIN 53 455 szerint: minimum 40 N/mm2
 Szakítónyúlás DIN 53 455 szerint: minimum 65%
 Átütési szilárdság DIN 53 481 szerint: minimum 20 kV/mm
 Felületi ellenállás DIN 53 482 szerint: minimum 10 10
 Alaktartósság hőhatás esetén DIN 53 460/B szerint: minimum 75 °C
 Hőálló: maximum 65 °C-ig
 Gyúlékonyság UL 94 V-0 fokozat szerint
 Izzószálas vizsgálat DIN IEC 695 szerint: 960 °C
 Építőanyag besorolás DIN EN 4102 szerint, B1 és B2 osztály
 bevizsgálva





WDK vezetékrendező csatorna
Műanyag rendszer

WDK műanyag vezetékcsatornák

	minicsatorna	122
	csatornamagasság 15 mm	128
	csatornamagasság 20 mm	133
	csatornamagasság 25 mm	137
	csatornamagasság 30 mm	140
	csatornamagasság 40 mm	142
	csatornamagasság 60 mm	148
	csatornamagasság 60 mm, szerelvényezhető	152
	csatornamagasság 80 mm	158
	csatornamagasság 100 mm	160
	rendezőcsatorna	166

Minicsatorna öntapadó fóliával, M7

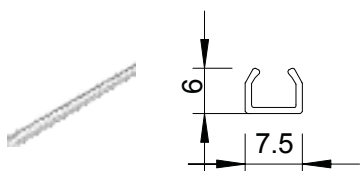

típus	szín	hossz	csom. súly		rendelési szám
		mm	m	kg/100 m	
WDKM7	fehér	2000	176	3,100	6150071

PVC polivinil-klorid
Minicsatorna tapadófóliával.

Minicsatorna öntapadó fóliával, M9

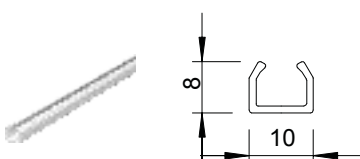

típus	szín	hossz	csom. súly		rendelési szám
		mm	m	kg/100 m	
WDKM9	fehér	2000	140	4,100	6150098

PVC polivinil-klorid
Minicsatorna tapadófóliával.

Minicsatorna öntapadó fóliával, M11

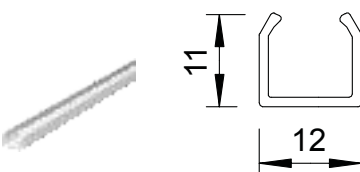

típus	szín	hossz	csom. súly		rendelési szám
		mm	m	kg/100 m	
WDKM11	fehér	2000	104	4,900	6150101

PVC polivinil-klorid
Minicsatorna tapadófóliával.

Minicsatorna öntapadó fóliával és nyitható fedéllel, MD4

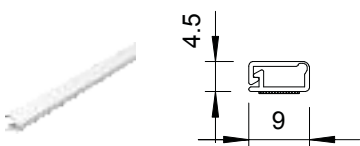

típus	szín	hossz	csom. súly		rendelési szám
		mm	m	kg/100 m	
WDKMD4RW	hófehér	2000	224	3,300	6150268
WDKMD4CW	krémfehér	2000	224	3,300	6150152

PVC polivinil-klorid
Minicsatorna öntapadó fóliával és nyitható fedéllel.

Minicsatorna öntapadó fóliával és nyitható fedéllel, MD7

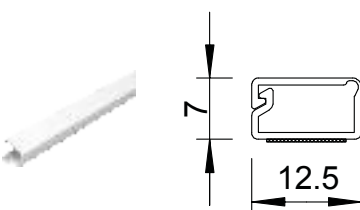

típus	szín	hossz	csom. súly		rendelési szám
		mm	m	kg/100 m	
WDKMD7RW	hófehér	2000	100	5,000	6150276
WDKMD7CW	krémfehér	2000	100	5,000	6150160

PVC polivinil-klorid
Minicsatorna öntapadó fóliával és nyitható fedéllel.

Minicsatorna öntapadó fóliával és nyitható fedéllel, MD12

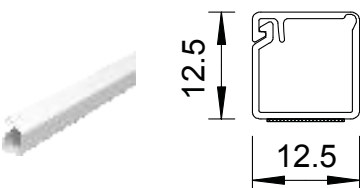

típus	szín	hossz	csom. súly		rendelési szám
		mm	m	kg/100 m	
WDKMD12RW	hófehér	2000	80	7,000	6150284
WDKMD12CW	krémfehér	2000	80	7,000	6150179

PVC polivinil-klorid
Minicsatorna öntapadó fóliával és nyitható fedéllel.

Minicsatorna öntapadó fóliával és nyitható fedéllel, MD17

típus	szín	hossz mm	csom. súly		rendelési szám
			m	kg/100 m	
WDKMD17RW	hófehér	2000	56	9,000	6150292
WDKMD17CW	krémfehér	2000	56	9,000	6150187

PVC polivinil-klorid

Minicsatorna öntapadó fóliával és nyitható fedéllel.

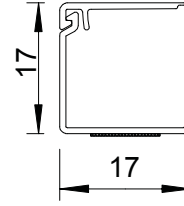

Ollók WDK csatornához, egyenes vágáshoz

típus	csom. súly		rendelési szám
	darab	kg/100 darab	
SK2545	1	40,000	6028403

St acél

Olló maximum 25 x 45 mm méretű WDK csatornához.



Ollók WDK csatornához, gérbe vágáshoz

típus	csom. súly		rendelési szám
	darab	kg/100 darab	
SG2545	1	50,000	6028411

St acél

Olló maximum 25 x 45 mm méretű WDK csatornák gérbe történő vágásához.



Csatorna, WDK 10020 típus

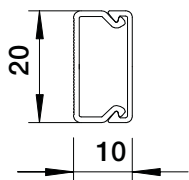

típus	szín	hossz mm	csom. súly		rendelési szám
			m	kg/100 m	
WDK10020RW	hófehér	2000	96	10,000	6150764
WDK10020CW	krémfehér	2000	96	10,000	6150756

PVC polivinil-klorid

Csatornafedél és alsó rész fenékperforációval.

Toldásponyi takaróelem

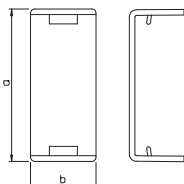

típus	szín	csom. súly		rendelési szám
		darab	kg/100 darab	
WDK HS10020RW	hófehér	10	0,200	6154026
WDK HS10020CW	krémfehér	10	0,200	6152007

PVC polivinil-klorid

Toldásponyi takaróelem csatornadarabok tökéletes összekötésére.

Belső sarokfedél

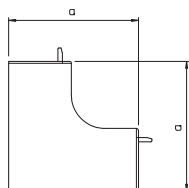

típus	szín	a méret mm	csom. súly		rendelési szám
			darab	kg/100 darab	
WDK HI10020RW	hófehér	30	4	0,300	6154328
WDK HI10020CW	krémfehér	30	4	0,300	6153003

PVC polivinil-klorid

Belső sarokfedél WDK csatornák irányváltásához.

Külső sarokfedél

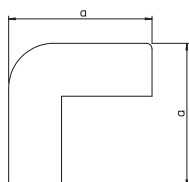

típus	szín	a méret mm	csom. súly		rendelési szám
			darab	kg/100 darab	
WDK HA10020RW	hófehér	30	4	0,600	6154417
WDK HA10020CW	krémfehér	30	4	0,600	6153291

PVC polivinil-klorid

Külső sarokfedél WDK csatornák irányváltásához.

Lapos sarokfedél

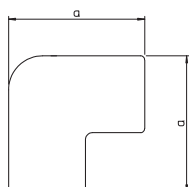

típus	szín	a méret mm	csom. súly		rendelési szám
			darab	kg/100 darab	
WDK HF10020RW	hófehér	40	4	0,400	6154212
WDK HF10020CW	krémfehér	40	4	0,400	6152600

PVC polivinil-klorid

Lapos sarokfedél WDK csatornák irányváltásához.

T-idom fedél

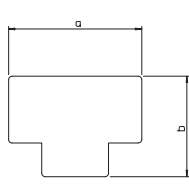

típus	szín	a méret mm	b méret mm	csom. súly		rendelési szám
				darab	kg/100 darab	
WDK HT10020RW	hófehér	45	34	4	0,400	6154115
WDK HT10020CW	krémfehér	45	34	4	0,400	6152309

PVC polivinil-klorid

T-idomfedél WDK csatornák irányváltásához.

Véglezáró

típus	szín	csom. súly		rendelési szám
		darab	kg/100 darab	
WDK HE10020RW	hófehér	10	0,200	6154514
WDK HE10020CW	krémfehér	10	0,200	6153593

PVC polivinil-klorid

Véglezáró elem WDK csatornák lezárásához.

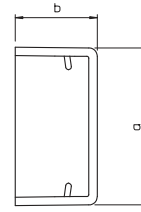

Csatorna, WDK 10030 típus

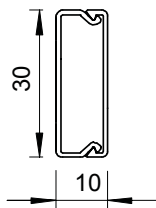

típus	szín	hossz mm	csom. súly		rendelési szám
			m	kg/100 m	
WDK10030RW	hófehér	2000	64	13,000	6150780
WDK10030CW	krémfehér	2000	64	13,000	6150772

PVC polivinil-klorid

Csatornafedél és alsó rész fenékperforációval.

Toldásponti takaróelem

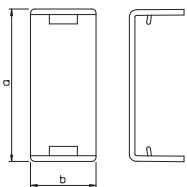

típus	szín	csom. darab	súly		rendelési szám
			kg/100 darab	darab	
WDK HS10030RW	hófehér	10	0,300		6154034
WDK HS10030CW	krémfehér	10	0,300		6152015

PVC polivinil-klorid

Toldásponti takaróelem csatornadarabok tökéletes összekötésére.

Belső sarokfedél

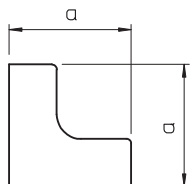

típus	szín	a méret mm	csom. súly		rendelési szám
			darab	kg/100 darab	
WDK HI10030RW	hófehér	30	4	0,400	6154336
WDK HI10030CW	krémfehér	30	4	0,400	6153011

PVC polivinil-klorid

Belső sarokfedél WDK csatornák irányváltásához.

Külső sarokfedél

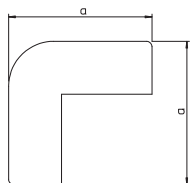

típus	szín	a méret mm	csom. súly		rendelési szám
			darab	kg/100 darab	
WDK HA10030RW	hófehér	30	4	0,500	6154425
WDK HA10030CW	krémfehér	30	4	0,500	6153305

PVC polivinil-klorid

Külső sarokfedél WDK csatornák irányváltásához.

Lapos sarokfedél

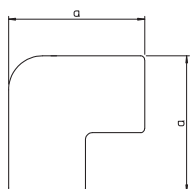

típus	szín	a méret mm	csom. súly		rendelési szám
			darab	kg/100 darab	
WDK HF10030RW	hófehér	50	4	0,600	6154220
WDK HF10030CW	krémfehér	50	4	0,600	6152619

PVC polivinil-klorid

Lapos sarokfedél WDK csatornák irányváltásához.

T-idom fedél

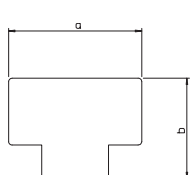

típus	szín	a méret mm	b méret mm	csom. súly		rendelési szám
				darab	kg/100 darab	
WDK HT10030RW	hófehér	55	44	4	0,500	6154123
WDK HT10030CW	krémfehér	55	44	4	0,500	6152317

PVC polivinil-klorid

T-idomfedél WDK csatornák irányváltásához.

Véglezáró

típus	szín	csom. súly		rendelési szám
		darab	kg/100 darab	
WDK HE10030RW	hófehér	10	0,200	6154522
WDK HE10030CW	krémfehér	10	0,200	6153607

PVC polivinil-klorid

Véglezáró elem WDK csatornák lezárásához.

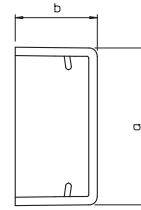

Csatornamagasság 15 mm, csatornaszélesség 15 mm

Csatorna, WDK 15015 típus

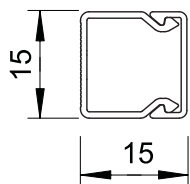

típus	szín	hossz mm	csom. m	súly kg/100 m	rendelési szám
WDK15015RW	hőfehér	2000	56	9,000	6191002
WDK15015CW	krémfehér	2000	56	9,000	6024963
WDK15015LGR	világosszürke	2000	56	9,000	6024947
WDK15015GR	kőszürke	2000	56	9,000	6024955

PVC polivinil-klorid

Csatornafedél és alsó rész fenékperforációval.

Véglezáró

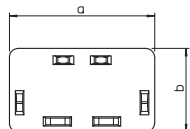

típus	szín	csom. darab	súly kg/100 darab	rendelési szám
WDK HE15015RW	hőfehér	10	0,085	6193099
WDK HE15015CW	krémfehér	10	0,085	6162495
WDK HE15015LGR	világosszürke	10	0,085	6183603
WDK HE15015GR	kőszürke	10	0,085	6158692

PVC polivinil-klorid

Véglezáró elem WDK csatornák lezárásához.

Csatorna, WDK 15030 típus

típus	szín	hossz mm	csom. m	súly kg/100 m	rendelési szám
WDK15030RW	hófehér	2000	32	19,500	6191010
WDK15030CW	krémfehér	2000	32	19,500	6025013
WDK15030GR	kőszürke	2000	32	19,500	6025005

PVC polivinil-klorid

Csatornafedél és alsó rész fenékperforációval.

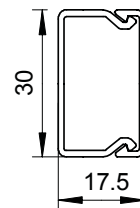

Toldásponyi takaróelem

típus	szín	csom. darab	súly kg/100 darab	rendelési szám
WDK HS15030RW	hófehér	10	0,200	6193501
WDK HS15030CW	krémfehér	10	0,200	6152031
WDK HS15030GR	kőszürke	10	0,200	6158838

PVC polivinil-klorid

Toldásponyi takaróelem csatornadarabok tökéletes összekötésére.

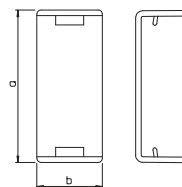

Belső sarokfedél

típus	szín	a méret mm	csom. darab	súly kg/100 darab	rendelési szám
WDK HI15030RW	hófehér	38,5	4	0,840	6191843
WDK HI15030CW	krémfehér	38,5	4	0,840	6160026
WDK HI15030GR	kőszürke	38,5	4	0,840	6158234

PVC polivinil-klorid

Belső sarokfedél WDK csatornák irányváltásához.

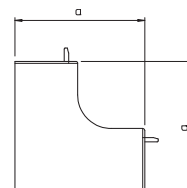

Külső sarokfedél

típus	szín	a méret mm	csom. darab	súly kg/100 darab	rendelési szám
WDK HA15030RW	hófehér	38,5	4	1,000	6192149
WDK HA15030CW	krémfehér	38,5	4	1,000	6160611
WDK HA15030GR	kőszürke	38,5	4	1,000	6158358

PVC polivinil-klorid

Külső sarokfedél WDK csatornák irányváltásához.

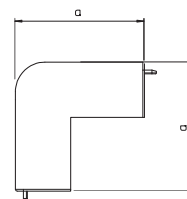

Lapos sarokfedél

típus	szín	a méret mm	b méret mm	csom. darab	súly kg/100 darab	rendelési szám
WDK HF15030RW	hófehér	53	53	4	0,850	6192750
WDK HF15030CW	krémfehér	53	53	4	0,850	6161219
WDK HF15030GR	kőszürke	53	53	4	0,850	6158595

PVC polivinil-klorid

Lapos sarokfedél WDK csatornák irányváltásához.

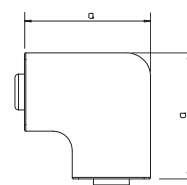

T-idom fedél

típus	szín	a méret mm	b méret mm	csom. darab	súly kg/100 darab	rendelési szám
WDK HT15030RW	hófehér	73	53	4	1,000	6192459
WDK HT15030CW	krémfehér	73	53	4	1,000	6161928
WDK HT15030GR	kőszürke	73	53	4	1,000	6158463

PVC polivinil-klorid

T-idomfedél WDK csatornák irányváltásához.

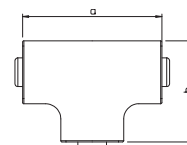

Csatornamagasság 15 mm, csatornaszélesség 30 mm

Végezáró

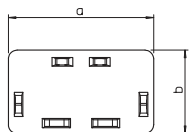

típus	szín	csom. súly		rendelési szám
		darab	kg/100 darab	
WDK HE15030RW	hófehér	10	0,270	6193102
WDK HE15030CW	krémfehér	10	0,270	6162517
WDK HE15030GR	kőszürke	10	0,270	6158714

PVC polivinil-klorid

Végezáró elem WDK csatornák lezárásához.

Csatorna, WDK 15040 típus

típus	szín	hossz mm	csom. súly		rendelési szám
			m	kg/100 m	
WDK15040RW	hófehér	2000	36	23,000	6191029
WDK15040CW	krémfehér	2000	36	23,000	6025161
WDK15040GR	kőszürke	2000	36	23,000	6025137

PVC polivinil-klorid

Csatornafedél és alsó rész fenékperforációval.

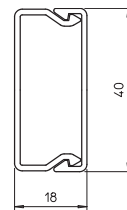

Toldásponyi takaróelem

típus	szín	csom. súly		rendelési szám
		darab	kg/100 darab	
WDK HS15040RW	hófehér	10	0,500	6193528
WDK HS15040CW	krémfehér	10	0,500	6152058
WDK HS15040GR	kőszürke	10	0,500	6158846

PVC polivinil-klorid

Toldásponyi takaróelem csatornadarabok tökéletes összekötésére.

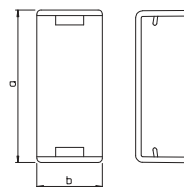

Belső sarokfedél

típus	szín	a méret mm	csom. súly		rendelési szám
			darab	kg/100 darab	
WDK HI15040RW	hófehér	42	4	1,020	6191851
WDK HI15040CW	krémfehér	42	4	1,020	6160034
WDK HI15040GR	kőszürke	42	4	1,020	6158242

PVC polivinil-klorid

Belső sarokfedél WDK csatornák irányváltásához.

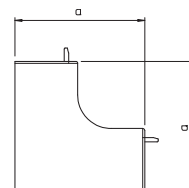

Külső sarokfedél

típus	szín	a méret mm	csom. súly		rendelési szám
			darab	kg/100 darab	
WDK HA15040RW	hófehér	42	4	1,400	6192157
WDK HA15040CW	krémfehér	42	4	1,400	6160638
WDK HA15040GR	kőszürke	42	4	1,400	6158366

PVC polivinil-klorid

Külső sarokfedél WDK csatornák irányváltásához.

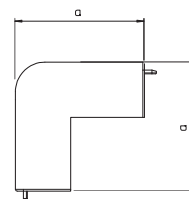

Lapos sarokfedél

típus	szín	a méret mm	csom. súly		rendelési szám
			darab	kg/100 darab	
WDK HF15040RW	hófehér	63	4	1,400	6192769
WDK HF15040CW	krémfehér	63	4	1,400	6161227
WDK HF15040GR	kőszürke	63	4	1,400	6158609

PVC polivinil-klorid

Lapos sarokfedél WDK csatornák irányváltásához.

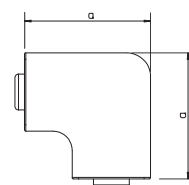

T-idom fedél

típus	szín	a méret mm	b méret mm	csom. súly		rendelési szám
				darab	kg/100 darab	
WDK HT15040RW	hófehér	83	74	4	1,600	6192467
WDK HT15040CW	krémfehér	83	74	4	1,600	6161936
WDK HT15040GR	kőszürke	83	74	4	1,600	6158471

PVC polivinil-klorid

T-idomfedél WDK csatornák irányváltásához.

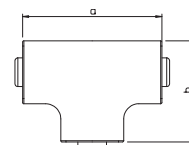

Csatornamagasság 15 mm, csatornaszélesség 40 mm

Véglezáró

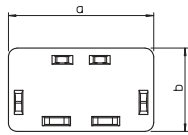

típus	szín	csom. súly		rendelési szám
		darab	kg/100 darab	
WDK HE15040RW	hófehér	10	0,400	6193110
WDK HE15040CW	krémfehér	10	0,400	6162525
WDK HE15040GR	kőszürke	10	0,400	6158722

PVC polivinil-klorid

Véglezáró elem WDK csatornák lezárásához.

Csatorna, WDK 20020 típus

típus	szín	hossz mm	csom. súly		rendelési szám
			m	kg/100 m	
WDK20020RW	hófehér	2000	48	11,100	6191037
WDK20020CW	krémfehér	2000	48	11,100	6025153
WDK20020LGR	világosszürke	2000	48	11,100	6025102
WDK20020GR	kőszürke	2000	48	11,100	6025110

PVC polivinil-klorid

Csatornafedél és alsó rész fenékperforációval.

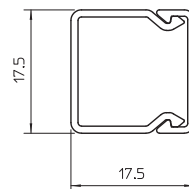

Belső sarokfedél

típus	szín	a méret mm	csom. súly		rendelési szám
			darab	kg/100 darab	
WDK HI20020RW	hófehér	38,5	4	0,560	6191878
WDK HI20020CW	krémfehér	38,5	4	0,560	6160018
WDK HI20020LGR	világosszürke	38,5	4	0,560	6182011
WDK HI20020GR	kőszürke	38,5	4	0,560	6158226

PVC polivinil-klorid

Belső sarokfedél WDK csatornák irányváltásához.

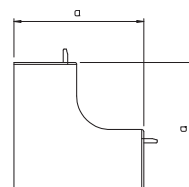

Külső sarokfedél

típus	szín	a méret mm	csom. súly		rendelési szám
			darab	kg/100 darab	
WDK HA20020RW	hófehér	38,5	4	0,700	6192165
WDK HA20020CW	krémfehér	38,5	4	0,700	6160603
WDK HA20020LGR	világosszürke	38,5	4	0,700	6182402
WDK HA20020GR	kőszürke	38,5	4	0,700	6158331

PVC polivinil-klorid

Külső sarokfedél WDK csatornák irányváltásához.

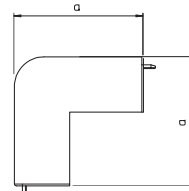

Lapos sarokfedél

típus	szín	a méret mm	csom. súly		rendelési szám
			darab	kg/100 darab	
WDK HF20020RW	hófehér	38	4	0,550	6192777
WDK HF20020CW	krémfehér	38	4	0,550	6161200
WDK HF20020LGR	világosszürke	38	4	0,550	6183212
WDK HF20020GR	kőszürke	38	4	0,550	6158587

PVC polivinil-klorid

Lapos sarokelem fedél WDK csatornák irányváltásához.

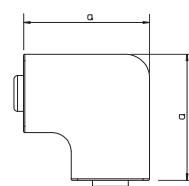

T-idom fedél

típus	szín	a méret mm	b méret mm	csom. súly		rendelési szám
				darab	kg/100 darab	
WDK HT20020RW	hófehér	57	53,5	4	0,700	6192475
WDK HT20020CW	krémfehér	57	53,5	4	0,700	6161901
WDK HT20020LGR	világosszürke	57	53,5	4	0,700	6182801
WDK HT20020GR	kőszürke	57	53,5	4	0,700	6158455

PVC polivinil-klorid

T-idomfedél WDK csatornák irányváltásához.

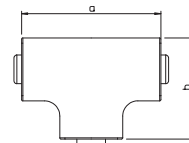

Véglezáró

típus	szín	csom. súly		rendelési szám
		darab	kg/100 darab	
WDK HE20020RW	hófehér	10	0,150	6193129
WDK HE20020CW	krémfehér	10	0,150	6162509
WDK HE20020LGR	világosszürke	10	0,150	6183611
WDK HE20020GR	kőszürke	10	0,150	6158706

PVC polivinil-klorid

Véglezáró elem WDK csatornák lezárásához.

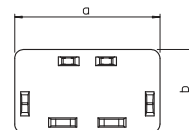

Csatorna, WDK 20035 típus

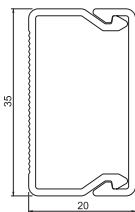

típus	szín	hossz mm	csom. súly		rendelési szám
			m	kg/100 m	
WDK20035RW	hőfehér	2000	32	23,900	6191045
WDK20035CW	krémfehér	2000	32	23,900	6026370
WDK20035LGR	világosszürke	2000	32	23,900	6026354
WDK20035GR	kőszürke	2000	32	23,900	6026362

PVC polivinil-klorid

Csatornafedél és alsó rész fenékperforációval.

Véglezáró

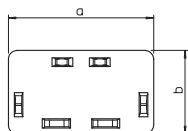

típus	szín	csom. súly		rendelési szám
		darab	kg/100 darab	
WDK HE20035RW	hőfehér	10	0,300	6193137
WDK HE20035CW	krémfehér	10	0,300	6162487
WDK HE20035LGR	világosszürke	10	0,300	6183654
WDK HE20035GR	kőszürke	10	0,300	6158781

PVC polivinil-klorid

Véglezáró elem WDK csatornák lezárásához.

Csatorna, WDK 20050 típus

típus	szín	hossz mm	csom. súly		rendelési szám
			m	kg/100 m	
WDK20050RW	hófehér	2000	42	30,700	6168736
WDK20050CW	krémfehér	2000	42	30,700	6168701

PVC polivinil-klorid

Csatornafedél és alsó rész fenékperforációval.

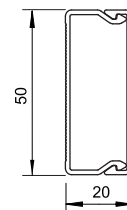

Csatorna, WDK-N 20050 típus

típus	szín	hossz mm	csom. súly		rendelési szám
			m	kg/100 m	
WDK-N20050RW	hófehér	2000	42	37,000	6168744
WDK-N20050CW	krémfehér	2000	42	37,000	6168728

PVC polivinil-klorid

Csatornafedél és alsó rész szegezőléccel és fenékperforációval.

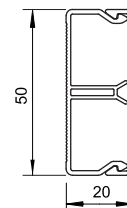

Toldásponyi takaróelem

típus	szín	csom. súly		rendelési szám
		darab	kg/100 darab	
WDK HS20050RW	hófehér	10	0,500	6154069
WDK HS20050CW	krémfehér	10	0,500	6152104

PVC polivinil-klorid

Toldásponyi takaróelem csatornadarabok tökéletes összekötésére.

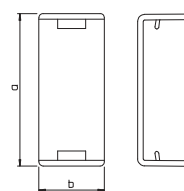

Belső sarokfedél

típus	szín	a méret mm	csom. súly		rendelési szám
			darab	kg/100 darab	
WDK HI20050RW	hófehér	45	4	2,500	6154360
WDK HI20050CW	krémfehér	45	4	2,500	6153089

PVC polivinil-klorid

Belső sarokfedél WDK csatornák irányváltásához.

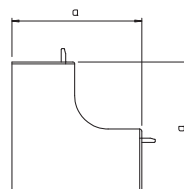

Külső sarokfedél

típus	szín	a méret mm	csom. súly		rendelési szám
			darab	kg/100 darab	
WDK HA20050RW	hófehér	45	4	3,000	6154468
WDK HA20050CW	krémfehér	45	4	3,000	6153372

PVC polivinil-klorid

Külső sarokfedél WDK csatornák irányváltásához.

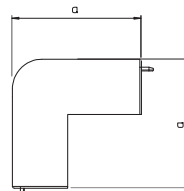

Lapos sarokfedél

típus	szín	a méret mm	csom. súly		rendelési szám
			darab	kg/100 darab	
WDK HF20050RW	hófehér	73	4	3,000	6154255
WDK HF20050CW	krémfehér	73	4	3,000	6152686

PVC polivinil-klorid

Lapos sarokfedél WDK csatornák irányváltásához.

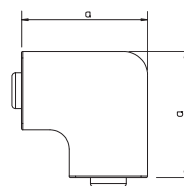

▶ Csatornamagasság 20 mm, csatornaszélesség 50 mm

T-idom fedél

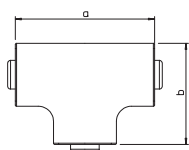

típus	szín	a méret mm	b méret mm	csom. darab	súly kg/100 darab	rendelési szám
WDK HT20050RW	hőfehér	93	73	4	3,500	6154166
WDK HT20050CW	krémfehér	93	73	4	3,500	6152384

PVC polivinil-klorid

T-idomfedél WDK csatornák irányváltásához.

Véglezáró

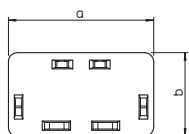

típus	szín	csom. darab	súly kg/100 darab	rendelési szám
WDK HE20050RW	hőfehér	10	0,600	6154557
WDK HE20050CW	krémfehér	10	0,600	6153674

PVC polivinil-klorid

Véglezáró elem WDK csatornák lezárásához.

Csatorna, WDK 25025 típus

típus	szín	hossz mm	csom. súly		rendelési szám
			m	kg/100 m	
WDK25025RW	hófehér	2000	30	24,500	6191053
WDK25025CW	krémfehér	2000	30	24,500	6026427
WDK25025LGR	világosszürke	2000	30	24,500	6026400
WDK25025GR	kőszürke	2000	30	24,500	6026419

PVC polivinil-klorid

Csatornafedél és alsó rész fenékperforációval.

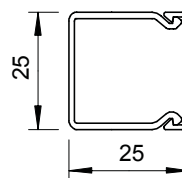

Belső sarokfedél

típus	szín	a méret mm	csom. súly		rendelési szám
			darab	kg/100 darab	
WDK HI25025RW	hófehér	50	4	1,000	6191886
WDK HI25025CW	krémfehér	50	4	1,000	6160042
WDK HI25025LGR	világosszürke	50	4	1,000	6182062
WDK HI25025GR	kőszürke	50	4	1,000	6158250

PVC polivinil-klorid

Belső sarokfedél WDK csatornák irányváltásához.

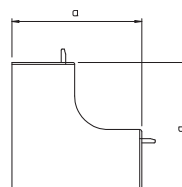

Külső sarokfedél

típus	szín	a méret mm	csom. súly		rendelési szám
			darab	kg/100 darab	
WDK HA25025RW	hófehér	50	4	1,000	6192173
WDK HA25025CW	krémfehér	50	4	1,000	6160646
WDK HA25025LGR	világosszürke	50	4	1,000	6182445
WDK HA25025GR	kőszürke	50	4	1,000	6158374

PVC polivinil-klorid

Külső sarokfedél WDK csatornák irányváltásához.

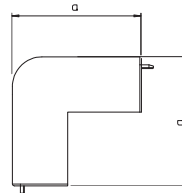

Lapos sarokfedél

típus	szín	a méret mm	csom. súly		rendelési szám
			darab	kg/100 darab	
WDK HF25025RW	hófehér	48	4	1,000	6192785
WDK HF25025CW	krémfehér	48	4	1,000	6161235
WDK HF25025LGR	világosszürke	48	4	1,000	6183255
WDK HF25025GR	kőszürke	48	4	1,000	6158617

PVC polivinil-klorid

Lapos sarokfedél WDK csatornák irányváltásához.

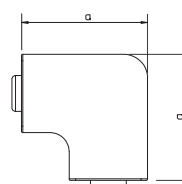

T-idom fedél

típus	szín	a méret mm	b méret mm	csom. súly		rendelési szám
				darab	kg/100 darab	
WDK HT25025RW	hófehér	68	48	4	1,000	6192483
WDK HT25025CW	krémfehér	68	48	4	1,000	6161944
WDK HT25025LGR	világosszürke	68	48	4	1,000	6182852
WDK HT25025GR	kőszürke	68	48	4	1,000	6158498

PVC polivinil-klorid

T-idomfedél WDK csatornák irányváltásához.

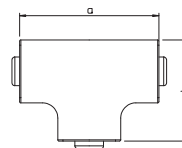

Véglezáró

típus	szín	csom. súly		rendelési szám
		darab	kg/100 darab	
WDK HE25025RW	hófehér	10	0,360	6193145
WDK HE25025CW	krémfehér	10	0,360	6162533
WDK HE25025LGR	világosszürke	10	0,360	6183662
WDK HE25025GR	kőszürke	10	0,360	6158730

PVC polivinil-klorid

Véglezáró elem WDK csatornák lezárásához.

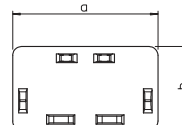

Csatorna, WDK 25040 típus

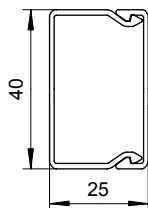

típus	szín	hossz mm	csom. m	súly kg/100 m	rendelési szám
WDK25040RW	hófehér	2000	24	30,000	6191061
WDK25040CW	krémfehér	2000	24	30,000	6026451
WDK25040GR	kőszürke	2000	24	30,000	6026443

PVC polivinil-klorid

Csatornafedél és alsó rész fenékperforációval.

Csatorna, WDK-N 25040 típus

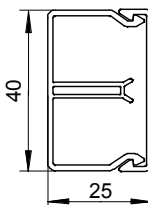

típus	szín	hossz mm	csom. m	súly kg/100 m	rendelési szám
WDK-N25040RW	hófehér	2000	36	36,000	6150640
WDK-N25040CW	krémfehér	2000	36	36,000	6150632

PVC polivinil-klorid

Csatornafedél és alsó rész szegezőléccel és fenékperforációval.

Toldásponthi takaróelem

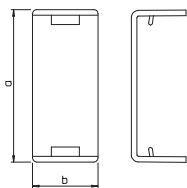

típus	szín	csom. darab	súly kg/100 darab	rendelési szám
WDK HS25040RW	hófehér	10	0,500	6193560
WDK HS25040CW	krémfehér	10	0,500	6152082
WDK HS25040GR	kőszürke	10	0,500	6158889

PVC polivinil-klorid

Toldásponthi takaróelem csatornadarabok tökéletes összekötésére.

Belső sarokfedél

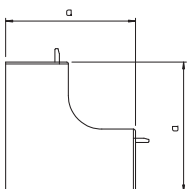

típus	szín	a méret mm	csom. darab	súly kg/100 darab	rendelési szám
WDK HI25040RW	hófehér	50	4	1,500	6191894
WDK HI25040CW	krémfehér	50	4	1,500	6160050
WDK HI25040GR	kőszürke	50	4	1,500	6158269

PVC polivinil-klorid

Belső sarokfedél WDK csatornák irányváltásához.

Külső sarokfedél

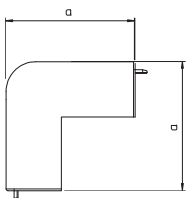

típus	szín	a méret mm	csom. darab	súly kg/100 darab	rendelési szám
WDK HA25040RW	hófehér	52	4	1,900	6192181
WDK HA25040CW	krémfehér	52	4	1,900	6160654
WDK HA25040GR	kőszürke	52	4	1,900	6158382

PVC polivinil-klorid

Külső sarokfedél WDK csatornák irányváltásához.

Lapos sarokfedél

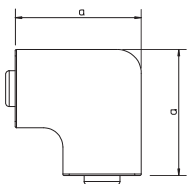

típus	szín	a méret mm	csom. darab	súly kg/100 darab	rendelési szám
WDK HF25040RW	hófehér	63	4	1,700	6192793
WDK HF25040CW	krémfehér	63	4	1,700	6161243
WDK HF25040GR	kőszürke	63	4	1,700	6158625

PVC polivinil-klorid

Lapos sarokfedél WDK csatornák irányváltásához.

típus	szín	a méret mm	b méret mm	csom. darab	súly kg/100 darab	rendelési szám
WDK HT25040RW	hófehér	83	63	4	2,100	6192491
WDK HT25040CW	krémfehér	83	63	4	2,100	6161952
WDK HT25040GR	kőszürke	83	63	4	2,100	6158501

PVC polivinil-klorid

T-idomfedél WDK csatornák irányváltásához.

T-idom fedél

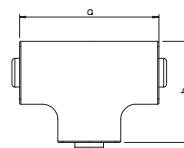

típus	szín	csom. darab	súly kg/100 darab	rendelési szám
WDK HE25040RW	hófehér	10	0,480	6193153
WDK HE25040CW	krémfehér	10	0,480	6162541
WDK HE25040GR	kőszürke	10	0,480	6158749

PVC polivinil-klorid

Véglezáró elem WDK csatornák lezárásához.

Véglezáró

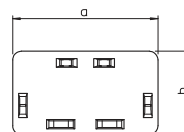

Csatorna, WDK 30030 típus

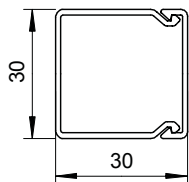

típus	szín	hossz mm	csom. m	súly kg/100 m	rendelési szám
WDK30030RW	hőfehér	2000	40	24,900	6191096
WDK30030CW	krémfehér	2000	40	24,900	6026826
WDK30030LGR	világosszürke	2000	40	24,900	6026796
WDK30030GR	kőszürke	2000	40	24,900	6026818

PVC polivinil-klorid

Csatornafedél és alsó rész fenékperforációval.

Belső sarokfedél

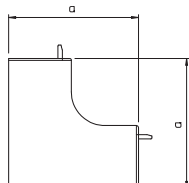

típus	szín	a méret mm	csom. darab	súly kg/100 darab	rendelési szám
WDK HI30030RW	hőfehér	52	4	1,200	6191924
WDK HI30030CW	krémfehér	52	4	1,200	6160077
WDK HI30030LGR	világosszürke	52	4	1,200	6182097
WDK HI30030GR	kőszürke	52	4	1,200	6158285

PVC polivinil-klorid

Belső sarokfedél WDK csatornák irányváltásához.

Külső sarokfedél

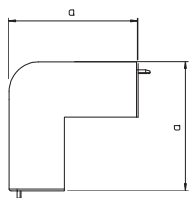

típus	szín	a méret mm	csom. darab	súly kg/100 darab	rendelési szám
WDK HA30030RW	hőfehér	57	4	1,700	6192211
WDK HA30030CW	krémfehér	57	4	1,700	6160670
WDK HA30030LGR	világosszürke	57	4	1,700	6182488
WDK HA30030GR	kőszürke	57	4	1,700	6158404

PVC polivinil-klorid

Külső sarokfedél WDK csatornák irányváltásához.

Lapos sarokfedél

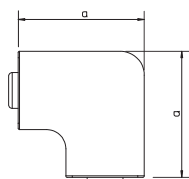

típus	szín	a méret mm	csom. darab	súly kg/100 darab	rendelési szám
WDK HF30030RW	hőfehér	53	4	1,300	6192815
WDK HF30030CW	krémfehér	53	4	1,300	6161278
WDK HF30030LGR	világosszürke	53	4	1,300	6183298
WDK HF30030GR	kőszürke	53	4	1,300	6158641

PVC polivinil-klorid

Lapos sarokfedél WDK csatornák irányváltásához.

T-idom fedél

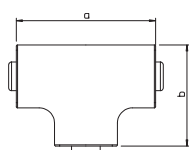

típus	szín	csom. darab	súly kg/100 darab	rendelési szám
WDK HT30030RW	hőfehér	4	1,500	6192513
WDK HT30030CW	krémfehér	4	1,500	6161979
WDK HT30030LGR	világosszürke	4	1,500	6182887
WDK HT30030GR	kőszürke	4	1,500	6158536

PVC polivinil-klorid

T-idomfedél WDK csatornák irányváltásához.

Véglezáró

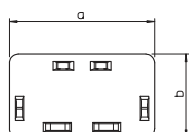

típus	szín	csom. darab	súly kg/100 darab	rendelési szám
WDK HE30030RW	hőfehér	10	0,500	6193188
WDK HE30030CW	krémfehér	10	0,500	6162576
WDK HE30030LGR	világosszürke	10	0,500	6183697
WDK HE30030GR	kőszürke	10	0,500	6158765

PVC polivinil-klorid

Véglezáró elem WDK csatornák lezárásához.

Csatorna, WDK 30045 típus

típus	szín	hossz mm	csom. súly		rendelési szám
			m	kg/100 m	
WDK30045RW	hófehér	2000	48	32,000	6191118
WDK30045CW	krémfehér	2000	48	32,000	6026869
WDK30045LGR	világosszürke	2000	48	32,000	6026842
WDK30045GR	kőszürke	2000	48	32,000	6026850

PVC polivinil-klorid

Csatornafedél és alsó rész fenékperforációval.

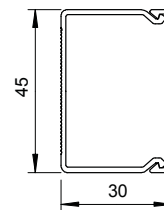

Belső sarokfedél

típus	szín	a méret mm	csom. súly		rendelési szám
			darab	kg/100 darab	
WDK HI30045RW	hófehér	52	4	1,900	6191932
WDK HI30045CW	krémfehér	52	4	1,900	6160085
WDK HI30045LGR	világosszürke	52	4	1,900	6182100
WDK HI30045GR	kőszürke	52	4	1,900	6158307

PVC polivinil-klorid

Belső sarokfedél WDK csatornák irányváltásához.

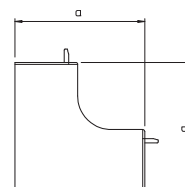

Külső sarokfedél

típus	szín	a méret mm	csom. súly		rendelési szám
			darab	kg/100 darab	
WDK HA30045RW	hófehér	57	4	2,600	6192238
WDK HA30045CW	krémfehér	57	4	2,600	6160689
WDK HA30045LGR	világosszürke	57	4	2,600	6182496
WDK HA30045GR	kőszürke	57	4	2,600	6158420

PVC polivinil-klorid

Külső sarokfedél WDK csatornák irányváltásához.

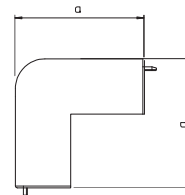

Lapos sarokfedél

típus	szín	a méret mm	csom. súly		rendelési szám
			darab	kg/100 darab	
WDK HF30045RW	hófehér	68	4	2,500	6192823
WDK HF30045CW	krémfehér	68	4	2,500	6161286
WDK HF30045LGR	világosszürke	68	4	2,500	6183301
WDK HF30045GR	kőszürke	68	4	2,500	6158676

PVC polivinil-klorid

Lapos sarokfedél WDK csatornák irányváltásához.

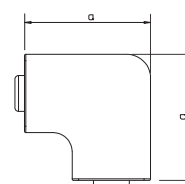

T-idom fedél

típus	szín	a méret mm	b méret mm	csom. súly		rendelési szám
				darab	kg/100 darab	
WDK HT30045RW	hófehér	88	68	4	3,000	6192521
WDK HT30045CW	krémfehér	88	68	4	3,000	6161987
WDK HT30045LGR	világosszürke	88	68	4	3,000	6182895
WDK HT30045GR	kőszürke	88	68	4	3,000	6158552

PVC polivinil-klorid

T-idomfedél WDK csatornák irányváltásához.

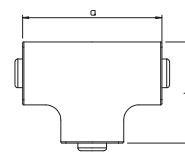

Véglezáró

típus	szín	csom. súly		rendelési szám
		darab	kg/100 darab	
WDK HE30045RW	hófehér	10	0,520	6193196
WDK HE30045CW	krémfehér	10	0,520	6162584
WDK HE30045LGR	világosszürke	10	0,520	6183700
WDK HE30045GR	kőszürke	10	0,520	6158803

PVC polivinil-klorid

Véglezáró elem WDK csatornák lezárásához.

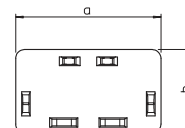

Csatorna, WDK 40040 típus

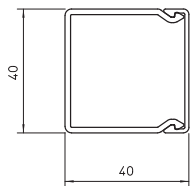

típus	szín	hossz mm	csom. m	súly kg/100 m	rendelési szám
WDK40040RW	hőfehér	2000	36	42,100	6191126
WDK40040CW	krémfehér	2000	36	42,100	6025412
WDK40040LGR	világosszürke	2000	36	42,100	6027016
WDK40040GR	kőszürke	2000	36	42,100	6025447

PVC polivinil-klorid

Csatornafedél és alsó rész fenépperforációval.

Belső sarokfedél

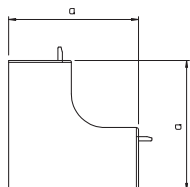

típus	szín	a méret mm	csom. darab	súly kg/100 darab	rendelési szám
WDK HI40040RW	hőfehér	65	4	2,200	6191940
WDK HI40040CW	krémfehér	65	4	2,200	6160093
WDK HI40040LGR	világosszürke	65	4	2,200	6182119
WDK HI40040GR	kőszürke	65	4	2,200	6158293

PVC polivinil-klorid

Belső sarokfedél WDK csatornák irányváltásához.

Külső sarokfedél

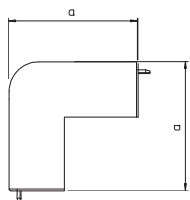

típus	szín	a méret mm	csom. darab	súly kg/100 darab	rendelési szám
WDK HA40040RW	hőfehér	66	4	2,900	6192246
WDK HA40040CW	krémfehér	66	4	2,900	6160697
WDK HA40040LGR	világosszürke	66	4	2,900	6182526
WDK HA40040GR	kőszürke	66	4	2,900	6158412

PVC polivinil-klorid

Külső sarokfedél WDK csatornák irányváltásához.

T- és keresztidom-burkolat

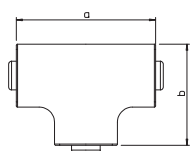

típus	szín	a méret mm	b méret mm	csom. darab	súly kg/100 darab	rendelési szám
WDK HT40040RW	hőfehér	83	43	4	2,500	6192548
WDK HT40040CW	krémfehér	83	43	4	2,500	6161995
WDK HT40040LGR	világosszürke	83	43	4	2,500	6182917
WDK HT40040GR	kőszürke	83	43	4	2,500	6158544

PVC polivinil-klorid

T- és keresztidom burkolat WDK csatornák irányváltásához.

Lapos sarokfedél

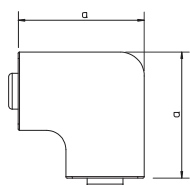

típus	szín	a méret mm	csom. darab	súly kg/100 darab	rendelési szám
WDK HF40040RW	hőfehér	63	4	2,100	6192831
WDK HF40040CW	krémfehér	63	4	2,100	6161294
WDK HF40040LGR	világosszürke	63	4	2,100	6183336
WDK HF40040GR	kőszürke	63	4	2,100	6158668

PVC polivinil-klorid

Lapos sarokfedél WDK csatornák irányváltásához.

Véglezáró

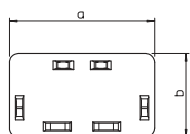

típus	szín	csom. darab	súly kg/100 darab	rendelési szám
WDK HE40040RW	hőfehér	10	0,660	6193218
WDK HE40040CW	krémfehér	10	0,660	6162592
WDK HE40040LGR	világosszürke	10	0,660	6183727
WDK HE40040GR	kőszürke	10	0,660	6158773

PVC polivinil-klorid

Véglezáró elem WDK csatornák lezárásához.

Csatorna, WDK 40060 típus

típus	szín	hossz mm	csom. súly		rendelési szám
			m	kg/100 m	
WDK40060RW	hófehér	2000	24	56,200	6191134
WDK40060CW	krémfehér	2000	24	56,200	6020887
WDK40060LGR	világosszürke	2000	24	56,200	6027024
WDK40060GR	kőszürke	2000	24	56,200	6025633

PVC polivinil-klorid

Csatornafedél és alsó rész fenékperforációval.

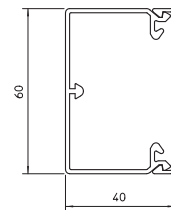

Belső sarokfedél

típus	szín	a méret mm	csom. súly		rendelési szám
			darab	kg/100 darab	
WDK HI40060RW	hófehér	110	2	7,800	6191959
WDK HI40060CW	krémfehér	110	2	7,800	6160107
WDK HI40060LGR	világosszürke	110	2	7,800	6182127
WDK HI40060GR	kőszürke	110	2	7,800	6021719

PVC polivinil-klorid

Belső sarokfedél WDK csatornák irányváltásához.

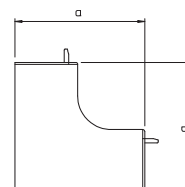

Külső sarokfedél

típus	szín	a méret mm	csom. súly		rendelési szám
			darab	kg/100 darab	
WDK HA40060RW	hófehér	100	2	8,700	6192254
WDK HA40060CW	krémfehér	100	2	8,700	6160700
WDK HA40060LGR	világosszürke	100	2	8,700	6182534
WDK HA40060GR	kőszürke	100	2	8,700	6021697

PVC polivinil-klorid

Külső sarokfedél WDK csatornák irányváltásához.

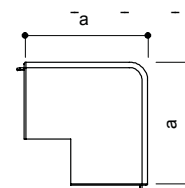

T- és keresztidom-burkolat

típus	szín	a méret mm	b méret mm	csom. súly		rendelési szám
				darab	kg/100 darab	
WDK HK40060RW	hófehér	190	63	2	9,600	6192556
WDK HK40060CW	krémfehér	190	63	2	9,600	6162002
WDK HK40060LGR	világosszürke	190	63	2	9,600	6182925
WDK HK40060GR	kőszürke	190	63	2	9,600	6023312

PVC polivinil-klorid

T- és keresztidom burkolat WDK csatornák irányváltásához.

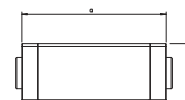

Lapos sarokfedél

típus	szín	a méret mm	csom. súly		rendelési szám
			darab	kg/100 darab	
WDK HF40060RW	hófehér	101	2	6,400	6192858
WDK HF40060CW	krémfehér	101	2	6,400	6161308
WDK HF40060LGR	világosszürke	101	2	6,400	6183344
WDK HF40060GR	kőszürke	101	2	6,400	6021735

PVC polivinil-klorid

Lapos sarokfedél WDK csatornák irányváltásához.

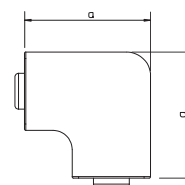

Véglezáró

típus	szín	csom. súly		rendelési szám
		darab	kg/100 darab	
WDK HE40060RW	hófehér	10	1,200	6193226
WDK HE40060CW	krémfehér	10	1,200	6162606
WDK HE40060LGR	világosszürke	10	1,200	6183735
WDK HE40060GR	kőszürke	10	1,200	6021492

PVC polivinil-klorid

Véglezáró elem WDK csatornák lezárásához.

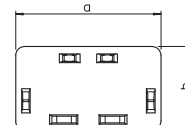

Csatorna, WDK 40090 típus

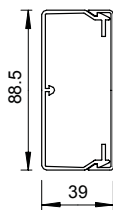

típus	szín	hossz mm	csom. m	súly kg/100 m	rendelési szám
WDK40090RW	hófehér	2000	32	77,300	6191142
WDK40090CW	krémfehér	2000	32	77,300	6020895
WDK40090LGR	világosszürke	2000	32	77,300	6027032
WDK40090GR	kőszürke	2000	32	77,300	6021018

PVC polivinil-klorid

Csatornafedél és alsó rész fenékperforációval.

Toldásponti takaróelem

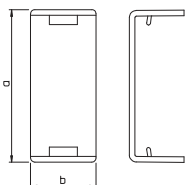

típus	szín	csom. darab	súly kg/100 darab	rendelési szám
WDK HS40090RW	hófehér	20	1,000	6193580
WDK HS40090CW	krémfehér	20	1,000	6193582

PVC polivinil-klorid

A toldásponti takaróelem a csatornaszakaszok illesztésekor a vágott élek letakarására szolgál.

Belső sarokfedél

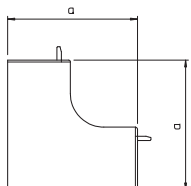

típus	szín	a méret mm	csom. darab	súly kg/100 darab	rendelési szám
WDK HI40090RW	hófehér	109	2	10,000	6191967
WDK HI40090CW	krémfehér	109	2	10,000	6160115
WDK HI40090LGR	világosszürke	109	2	10,000	6182135
WDK HI40090GR	kőszürke	109	2	10,000	6021190

PVC polivinil-klorid

Belső sarokfedél WDK csatornák irányváltásához.

Külső sarokfedél

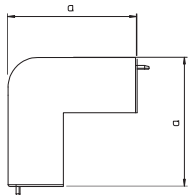

típus	szín	a méret mm	csom. darab	súly kg/100 darab	rendelési szám
WDK HA40090RW	hófehér	100	2	11,500	6192262
WDK HA40090CW	krémfehér	100	2	11,500	6160719
WDK HA40090LGR	világosszürke	100	2	11,500	6182542
WDK HA40090GR	kőszürke	100	2	11,500	6021093

PVC polivinil-klorid

Külső sarokfedél WDK csatornák irányváltásához.

T- és keresztidom-burkolat

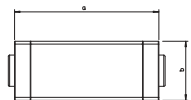

típus	szín	a méret mm	b méret mm	csom. darab	súly kg/100 darab	rendelési szám
WDK HK40090RW	hófehér	230	91	2	24,300	6192564
WDK HK40090CW	krémfehér	230	91	2	24,300	6162010
WDK HK40090LGR	világosszürke	230	91	2	24,300	6182933
WDK HK40090GR	kőszürke	230	91	2	24,300	6023142

PVC polivinil-klorid

T- és keresztidom burkolat WDK csatornák irányváltásához.

Lapos sarokfedél

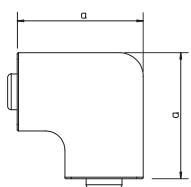

típus	szín	a méret mm	csom. darab	súly kg/100 darab	rendelési szám
WDK HF40090RW	hófehér	129	2	12,500	6192866
WDK HF40090CW	krémfehér	129	2	12,500	6161316
WDK HF40090LGR	világosszürke	129	2	10,000	6183352
WDK HF40090GR	kőszürke	129	2	10,000	6021336

PVC polivinil-klorid

Lapos sarokfedél WDK csatornák irányváltásához.

Véglezáró

típus	szín	csom. súly		rendelési szám
		darab	kg/100 darab	
WDK HE40090RW	hófehér	10	1,500	6193234
WDK HE40090CW	krémfehér	10	1,500	6162614
WDK HE40090LGR	világosszürke	10	1,500	6183743
WDK HE40090GR	kószürke	10	1,500	6021506

PVC polivinil-klorid

Véglezáró elem WDK csatornák lezárásához.

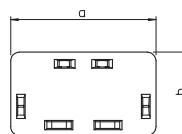

Csatorna, WDK 40110 típus



típus	szín	hossz mm	csom. m	súly kg/100 m	rendelési szám
WDK40110RW	hőfehér	2000	24	111,800	6191150
WDK40110CW	krémfehér	2000	24	111,800	6020909
WDK40110LGR	világosszürke	2000	24	111,800	6027040
WDK40110GR	kőszürke	2000	24	111,800	6021034

PVC polivinil-klorid

Csatornafedél és alsó rész fenékperforációval.

Toldásponti takaróelem

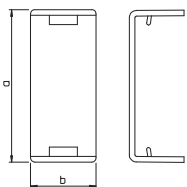

típus	szín	csom. darab	súly kg/100 darab	rendelési szám
WDK HS40110RW	hőfehér	20	1,100	6193586
WDK HS40110CW	krémfehér	20	1,100	6193588

PVC polivinil-klorid

A toldásponti takaróelem a csatornaszakaszok illesztésekor a vágott élek letakarására szolgál.

Belső sarokfedél

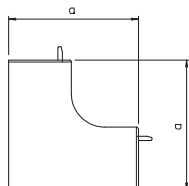

típus	szín	a méret mm	csom. darab	súly kg/100 darab	rendelési szám
WDK HI40110RW	hőfehér	110,5	2	12,000	6191975
WDK HI40110CW	krémfehér	110,5	2	12,300	6160123
WDK HI40110LGR	világosszürke	110,5	2	13,200	6182143
WDK HI40110GR	kőszürke	110,5	2	13,200	6021727

PVC polivinil-klorid

Belső sarokfedél WDK csatornák irányváltásához.

Külső sarokfedél

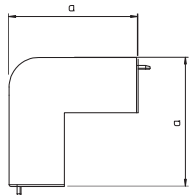

típus	szín	a méret mm	csom. darab	súly kg/100 darab	rendelési szám
WDK HA40110RW	hőfehér	100	2	13,500	6192270
WDK HA40110CW	krémfehér	100	2	13,500	6160727
WDK HA40110LGR	világosszürke	100	2	13,500	6182550
WDK HA40110GR	kőszürke	100	2	13,500	6021700

PVC polivinil-klorid

Külső sarokfedél WDK csatornák irányváltásához.

T- és keresztidom-burkolat

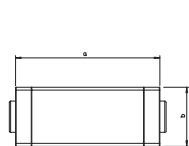

típus	szín	a méret mm	b méret mm	csom. darab	súly kg/100 darab	rendelési szám
WDK HK40110RW	hőfehér	272	112	2	22,600	6192572
WDK HK40110CW	krémfehér	272	112	2	22,600	6162029
WDK HK40110LGR	világosszürke	272	112	2	22,600	6182941
WDK HK40110GR	kőszürke	272	112	2	22,600	6023339

PVC polivinil-klorid

T- és keresztidom burkolat WDK csatornák irányváltásához.

Lapos sarokfedél

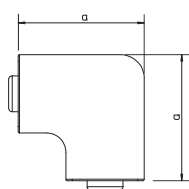

típus	szín	a méret mm	csom. darab	súly kg/100 darab	rendelési szám
WDK HF40110RW	hőfehér	110	2	13,000	6192874
WDK HF40110CW	krémfehér	110	2	13,000	6161324
WDK HF40110LGR	világosszürke	110	2	13,000	6183360
WDK HF40110GR	kőszürke	110	2	13,000	6021743

PVC polivinil-klorid

Lapos sarokfedél WDK csatornák irányváltásához.

Véglezáró

típus	szín	csom. súly		rendelési szám
		darab	kg/100 darab	
WDK HE40110RW	hófehér	10	2,200	6193242
WDK HE40110CW	krémfehér	10	2,200	6162622
WDK HE40110LGR	világosszürke	10	2,200	6183751
WDK HE40110GR	kószürke	10	2,200	6021514

PVC polivinil-klorid

Véglezáró elem WDK csatornák lezárásához.

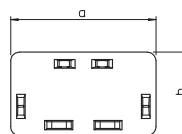

Csatorna, WDK 60060 típus

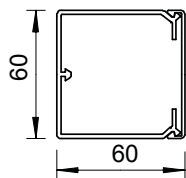

típus	szín	hossz mm	csom. m	súly kg/100 m	rendelési szám
WDK60060RW	hőfehér	2000	32	81,600	6191193
WDK60060CW	krémfehér	2000	32	81,600	6021948
WDK60060LGR	világosszürke	2000	32	81,600	6027105
WDK60060GR	kőszürke	2000	32	81,600	6025668

PVC polivinil-klorid

Csatornafedél és alsó rész fenékperforációval.

Belső sarokfedél

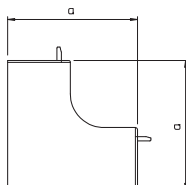

típus	szín	a méret mm	csom. darab	súly kg/100 darab	rendelési szám
WDK HI60060RW	hőfehér	130	2	11,200	6192017
WDK HI60060CW	krémfehér	130	2	11,200	6160301
WDK HI60060LGR	világosszürke	130	2	11,200	6182194
WDK HI60060GR	kőszürke	130	2	11,200	6022383

PVC polivinil-klorid

Belső sarokfedél WDK csatornák irányváltásához.

Külső sarokfedél

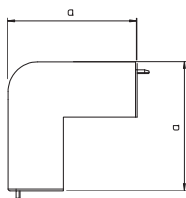

típus	szín	a méret mm	csom. darab	súly kg/100 darab	rendelési szám
WDK HA60060RW	hőfehér	100	2	12,500	6192319
WDK HA60060CW	krémfehér	100	2	12,500	6160905
WDK HA60060LGR	világosszürke	100	2	12,500	6182593
WDK HA60060GR	kőszürke	100	2	12,500	6022073

PVC polivinil-klorid

Külső sarokfedél WDK csatornák irányváltásához.

T- és keresztidom-burkolat

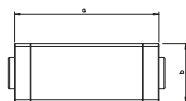

típus	szín	a méret mm	b méret mm	csom. darab	súly kg/100 darab	rendelési szám
WDK HK60060RW	hőfehér	190	65	2	12,200	6192610
WDK HK60060CW	krémfehér	190	65	2	12,200	6162207
WDK HK60060LGR	világosszürke	190	65	2	12,200	6183018
WDK HK60060GR	kőszürke	190	65	2	12,200	6023223

PVC polivinil-klorid

T- és keresztidom burkolat WDK csatornák irányváltásához.

Lapos sarokfedél

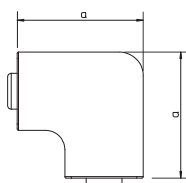

típus	szín	a méret mm	csom. darab	súly kg/100 darab	rendelési szám
WDK HF60060RW	hőfehér	101	2	8,500	6192912
WDK HF60060CW	krémfehér	101	2	8,500	6161502
WDK HF60060LGR	világosszürke	101	2	8,400	6183409
WDK HF60060GR	kőszürke	101	2	8,400	6022448

PVC polivinil-klorid

Lapos sarokfedél WDK csatornák irányváltásához.

Véglezáró

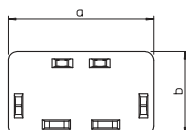

típus	szín	csom. darab	súly kg/100 darab	rendelési szám
WDK HE60060RW	hőfehér	10	1,500	6193285
WDK HE60060CW	krémfehér	10	1,500	6162800
WDK HE60060LGR	világosszürke	10	1,500	6183808
WDK HE60060GR	kőszürke	10	1,500	6022499

PVC polivinil-klorid

Véglezáró elem WDK csatornák lezárásához.

Csatorna, WDK 60090 típus

típus	szín	hossz mm	csom. súly		rendelési szám
			m	kg/100 m	
WDK60090RW	hófehér	2000	24	110,000	6191207
WDK60090CW	krémfehér	2000	24	110,000	6021913
WDK60090LGR	világosszürke	2000	24	110,000	6027113
WDK60090GR	kőszürke	2000	24	110,000	6022006

PVC polivinil-klorid

Csatornafedél és alsó rész fenékperforációval.

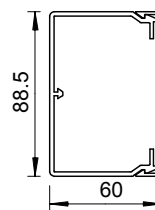

Toldásponthi takaróelem

típus	szín	csom. darab	súly		rendelési szám
			kg/100 darab	darab	
WDK HS60090RW	hófehér	20	1,200	6193590	
WDK HS60090CW	krémfehér	20	1,200	6193592	

PVC polivinil-klorid

A toldásponthi takaróelem a csatornaszakaszok illesztésekor a vágott élek letakarására szolgál.

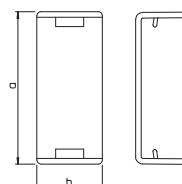

Belső sarokfedél

típus	szín	a méret mm	csom. darab	súly		rendelési szám
				kg/100 darab	darab	
WDK HI60090RW	hófehér	130	2	12,200	6192025	
WDK HI60090CW	krémfehér	130	2	12,200	6160328	
WDK HI60090LGR	világosszürke	130	2	12,200	6182208	
WDK HI60090GR	kőszürke	130	2	12,200	6022219	

PVC polivinil-klorid

Belső sarokfedél WDK csatornák irányváltásához.

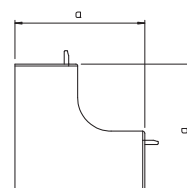

Külső sarokfedél

típus	szín	a méret mm	csom. darab	súly		rendelési szám
				kg/100 darab	darab	
WDK HA60090RW	hófehér	100	2	13,500	6192327	
WDK HA60090CW	krémfehér	100	2	13,500	6160913	
WDK HA60090LGR	világosszürke	100	2	13,500	6182607	
WDK HA60090GR	kőszürke	100	2	13,500	6022111	

PVC polivinil-klorid

Külső sarokfedél WDK csatornák irányváltásához.

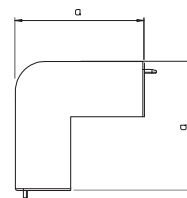

T- és keresztidom-burkolat

típus	szín	a méret mm	b méret mm	csom. darab	súly		rendelési szám
					kg/100 darab	darab	
WDK HK60090RW	hófehér	230	65	2	24,300	6192629	
WDK HK60090CW	krémfehér	230	65	2	24,300	6162215	
WDK HK60090LGR	világosszürke	230	65	2	24,300	6183026	
WDK HK60090GR	kőszürke	230	65	2	24,300	6023002	

PVC polivinil-klorid

T- és keresztidom burkolat WDK csatornák irányváltásához.

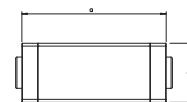

Lapos sarokfedél

típus	szín	a méret mm	csom. darab	súly		rendelési szám
				kg/100 darab	darab	
WDK HF60090RW	hófehér	129	2	11,500	6192920	
WDK HF60090CW	krémfehér	129	2	11,500	6161510	
WDK HF60090LGR	világosszürke	129	2	11,500	6183417	
WDK HF60090GR	kőszürke	129	2	11,500	6022316	

PVC polivinil-klorid

Lapos sarokfedél WDK csatornák irányváltásához.

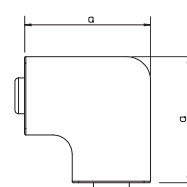

Csatornamagasság 60 mm, csatornaszélesség 90 mm

Végezáró

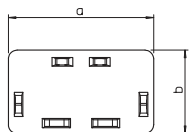

típus	szín	csom. súly		rendelési szám
		darab	kg/100 darab	
WDK HE60090RW	hófehér	10	1,560	6193293
WDK HE60090CW	krémfehér	10	1,560	6162819
WDK HE60090LGR	világosszürke	10	1,560	6183816
WDK HE60090GR	kőszürke	10	1,560	6022502

PVC polivinil-klorid

Végezáró elem WDK csatornák lezárásához.

Csatorna, WDK 60230 típus

típus	szín	hossz mm	csom. súly		rendelési szám
			m	kg/100 m	
WDK60230RW	hófehér	2000	8	298,000	6191274
WDK60230CW	krémfehér	2000	8	298,000	6021891
WDK60230LGR	világosszürke	2000	8	298,000	6027180
WDK60230GR	kőszürke	2000	8	298,000	6022057

PVC polivinil-klorid

Csatornafedél és alsó rész fenékperforációval.

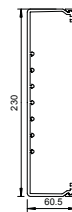

Belső sarokfedél

típus	szín	a méret mm	csom. súly		rendelési szám
			darab	kg/100 darab	
WDK HI60230RW	hófehér	130	2	19,800	6192092
WDK HI60230CW	krémfehér	130	2	19,800	6160395
WDK HI60230LGR	világosszürke	130	2	19,800	6182267
WDK HI60230GR	kőszürke	130	2	19,800	6024440

PVC polivinil-klorid

Belső sarokfedél WDK csatornák irányváltásához.

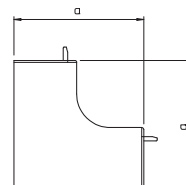

Külső sarokfedél

típus	szín	a méret mm	csom. súly		rendelési szám
			darab	kg/100 darab	
WDK HA60230RW	hófehér	100	2	23,100	6192394
WDK HA60230CW	krémfehér	100	2	23,000	6160980
WDK HA60230LGR	világosszürke	100	2	23,000	6182674
WDK HA60230GR	kőszürke	100	2	23,000	6024548

PVC polivinil-klorid

Külső sarokfedél WDK csatornák irányváltásához.

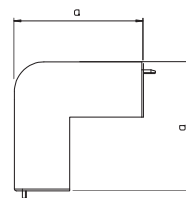

T- és keresztidom-burkolat

típus	szín	a méret mm	b méret mm	csom. súly		rendelési szám
				darab	kg/100 darab	
WDK HK60230RW	hófehér	291	66	2	39,600	6192696
WDK HK60230CW	krémfehér	291	66	2	39,600	6162290
WDK HK60230LGR	világosszürke	291	66	2	39,600	6183085
WDK HK60230GR	kőszürke	291	66	2	39,600	6024777

PVC polivinil-klorid

T- és keresztidom burkolat WDK csatornák irányváltásához.

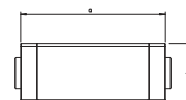

Lapos sarokfedél

típus	szín	a méret mm	csom. súly		rendelési szám
			darab	kg/100 darab	
WDK HF60230RW	hófehér	270	2	39,000	6192998
WDK HF60230CW	krémfehér	270	2	39,000	6161596
WDK HF60230LGR	világosszürke	270	2	39,000	6183484
WDK HF60230GR	kőszürke	270	2	39,000	6024602

PVC polivinil-klorid

Lapos sarokfedél WDK csatornák irányváltásához.

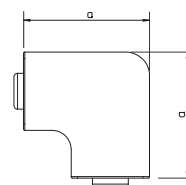

Véglezáró

típus	szín	csom. súly		rendelési szám
		darab	kg/100 darab	
WDK HE60230RW	hófehér	10	6,500	6193366
WDK HE60230CW	krémfehér	10	6,500	6162886
WDK HE60230LGR	világosszürke	10	6,500	6183875
WDK HE60230GR	kőszürke	10	6,500	6024831

PVC polivinil-klorid

Véglezáró elem WDK csatornák lezárásához.

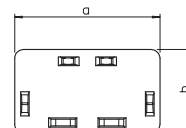

Csatorna, WDK 60110 típus

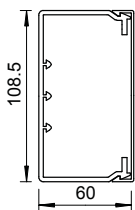

típus	szín	hossz mm	csom. m	súly kg/100 m	rendelési szám
WDK60110RW	hőfehér	2000	16	117,000	6191215
WDK60110CW	krémfehér	2000	16	117,000	6021840
WDK60110LGR	világosszürke	2000	16	117,000	6027121
WDK60110GR	kőszürke	2000	16	117,000	6022014

PVC polivinil-klorid

Csatornafedél és alsó rész fenékperforációval.

Toldásponti takaróelem

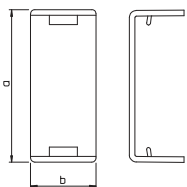

típus	szín	csom. darab	súly kg/100 darab	rendelési szám
WDK HS60110RW	hőfehér	20	1,300	6193596
WDK HS60110CW	krémfehér	20	1,300	6193598

PVC polivinil-klorid

A toldásponti takaróelem a csatornaszakaszok illesztésekor a vágott élek letakarására szolgál.

Belső sarokfedél

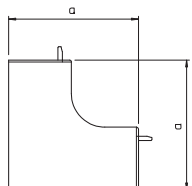

típus	szín	a méret mm	csom. darab	súly kg/100 darab	rendelési szám
WDK HI60110RW	hőfehér	130	2	13,700	6192033
WDK HI60110CW	krémfehér	130	2	13,700	6160336
WDK HI60110LGR	világosszürke	130	2	13,700	6182216
WDK HI60110GR	kőszürke	130	2	13,700	6022235

PVC polivinil-klorid

Belső sarokfedél WDK csatornák irányváltásához.

Külső sarokfedél

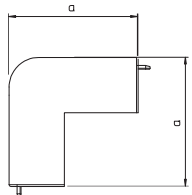

típus	szín	a méret mm	csom. darab	súly kg/100 darab	rendelési szám
WDK HA60110RW	hőfehér	100	2	14,000	6192335
WDK HA60110CW	krémfehér	100	2	14,000	6160921
WDK HA60110LGR	világosszürke	100	2	14,000	6182615
WDK HA60110GR	kőszürke	100	2	16,000	6022146

PVC polivinil-klorid

Külső sarokfedél WDK csatornák irányváltásához.

T- és keresztidom-burkolat

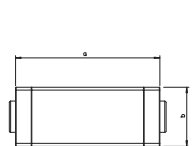

típus	szín	a méret mm	b méret mm	csom. darab	súly kg/100 darab	rendelési szám
WDK HK60110RW	hőfehér	272	65	2	26,200	6192637
WDK HK60110CW	krémfehér	272	65	2	26,200	6162223
WDK HK60110LGR	világosszürke	272	65	2	26,200	6183034
WDK HK60110GR	kőszürke	272	65	2	26,200	6023029

PVC polivinil-klorid

T- és keresztidom burkolat WDK csatornák irányváltásához.

Lapos sarokfedél

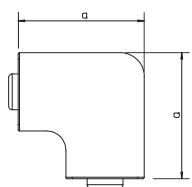

típus	szín	a méret mm	csom. darab	súly kg/100 darab	rendelési szám
WDK HF60110RW	hőfehér	149	2	14,200	6192939
WDK HF60110CW	krémfehér	149	2	14,200	6161529
WDK HF60110LGR	világosszürke	149	2	14,200	6183425
WDK HF60110GR	kőszürke	149	2	14,200	6022332

PVC polivinil-klorid

Lapos sarokfedél WDK csatornák irányváltásához.

Véglezáró

típus	szín	csom. súly		rendelési szám
		darab	kg/100 darab	
WDK HE60110RW	hófehér	10	3,020	6193307
WDK HE60110CW	krémfehér	10	3,020	6162827
WDK HE60110LGR	világosszürke	10	3,020	6183824
WDK HE60110GR	kószürke	10	3,020	6022588

PVC polivinil-klorid

Véglezáró elem WDK csatornák lezárásához.

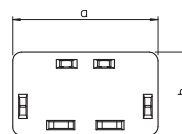

Csatorna, WDK 60130 típus

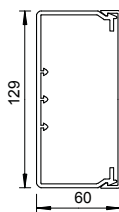

típus	szín	hossz mm	csom. m	súly kg/100 m	rendelési szám
WDK60130RW	hőfehér	2000	16	135,000	6191223
WDK60130CW	krémfehér	2000	16	135,000	6021859
WDK60130LGR	világosszürke	2000	16	135,000	6027148
WDK60130GR	kőszürke	2000	16	135,000	6022022

PVC polivinil-klorid

Csatornafedél és alsó rész fenékperforációval.

Belső sarokfedél

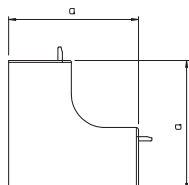

típus	szín	a méret mm	csom. darab	súly kg/100 darab	rendelési szám
WDK HI60130RW	hőfehér	130	2	14,500	6192041
WDK HI60130CW	krémfehér	130	2	14,500	6160344
WDK HI60130LGR	világosszürke	130	2	14,500	6182224
WDK HI60130GR	kőszürke	130	2	14,500	6022251

PVC polivinil-klorid

Belső sarokfedél WDK csatornák irányváltásához.

Külső sarokfedél

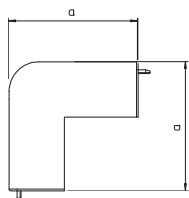

típus	szín	a méret mm	csom. darab	súly kg/100 darab	rendelési szám
WDK HA60130RW	hőfehér	100	2	19,000	6192343
WDK HA60130CW	krémfehér	100	2	19,000	6160948
WDK HA60130LGR	világosszürke	100	2	19,000	6182623
WDK HA60130GR	kőszürke	100	2	19,000	6022162

PVC polivinil-klorid

Külső sarokfedél WDK csatornák irányváltásához.

T- és keresztidom-burkolat

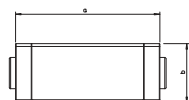

típus	szín	a méret mm	b méret mm	csom. darab	súly kg/100 darab	rendelési szám
WDK HK60130RW	hőfehér	272	65	2	28,200	6192645
WDK HK60130CW	krémfehér	272	65	2	28,200	6162231
WDK HK60130LGR	világosszürke	272	65	2	28,200	6183042
WDK HK60130GR	kőszürke	272	65	2	28,200	6023045

PVC polivinil-klorid

T- és keresztidom burkolat WDK csatornák irányváltásához.

Lapos sarokfedél

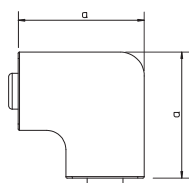

típus	szín	a méret mm	csom. darab	súly kg/100 darab	rendelési szám
WDK HF60130RW	hőfehér	170	2	19,300	6192947
WDK HF60130CW	krémfehér	170	2	19,300	6161537
WDK HF60130LGR	világosszürke	170	2	19,300	6183433
WDK HF60130GR	kőszürke	170	2	19,300	6022359

PVC polivinil-klorid

Lapos sarokfedél WDK csatornák irányváltásához.

Véglezáró

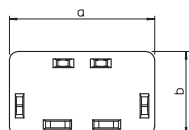

típus	szín	csom. darab	súly kg/100 darab	rendelési szám
WDK HE60130RW	hőfehér	10	3,500	6193315
WDK HE60130CW	krémfehér	10	3,500	6162835
WDK HE60130LGR	világosszürke	10	3,500	6183832
WDK HE60130GR	kőszürke	10	3,500	6022529

PVC polivinil-klorid

Véglezáró elem WDK csatornák lezárásához.

Csatorna, WDK 60150 típus

típus	szín	hossz mm	csom. súly		rendelési szám
			m	kg/100 m	
WDK60150RW	hófehér	2000	8	175,000	6191231
WDK60150CW	krémfehér	2000	8	175,000	6021883
WDK60150LGR	világosszürke	2000	8	175,000	6027156
WDK60150GR	kőszürke	2000	8	175,000	6022030

PVC polivinil-klorid

Csatornafedél és alsó rész fenékperforációval.

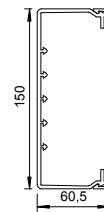

Belső sarokfedél

típus	szín	a méret mm	csom. súly		rendelési szám
			darab	kg/100 darab	
WDK HI60150RW	hófehér	130	2	15,300	6192068
WDK HI60150CW	krémfehér	130	2	15,300	6160379
WDK HI60150LGR	világosszürke	130	2	15,300	6182232
WDK HI60150GR	kőszürke	130	2	15,300	6024432

PVC polivinil-klorid

Belső sarokfedél WDK csatornák irányváltásához.

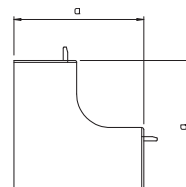

Külső sarokfedél

típus	szín	a méret mm	csom. súly		rendelési szám
			darab	kg/100 darab	
WDK HA60150RW	hófehér	100	2	15,500	6192351
WDK HA60150CW	krémfehér	100	2	15,500	6160972
WDK HA60150LGR	világosszürke	100	2	15,500	6182631
WDK HA60150GR	kőszürke	100	2	15,500	6024521

PVC polivinil-klorid

Külső sarokfedél WDK csatornák irányváltásához.

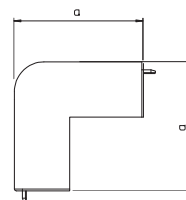

T- és keresztidom-burkolat

típus	szín	a méret mm	b méret mm	csom. súly		rendelési szám
				darab	kg/100 darab	
WDK HK60150RW	hófehér	291	66	2	27,500	6192653
WDK HK60150CW	krémfehér	291	66	2	27,500	6162274
WDK HK60150LGR	világosszürke	291	66	2	27,500	6183050
WDK HK60150GR	kőszürke	291	66	2	27,500	6024769

PVC polivinil-klorid

T- és keresztidom burkolat WDK csatornák irányváltásához.

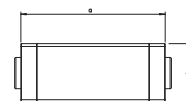

Lapos sarokfedél

típus	szín	a méret mm	csom. súly		rendelési szám
			darab	kg/100 darab	
WDK HF60150RW	hófehér	190	2	23,600	6192955
WDK HF60150CW	krémfehér	190	2	23,600	6161561
WDK HF60150LGR	világosszürke	190	2	23,600	6183441
WDK HF60150GR	kőszürke	190	2	23,600	6024599

PVC polivinil-klorid

Lapos sarokfedél WDK csatornák irányváltásához.

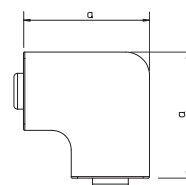

Véglezáró

típus	szín	csom. súly		rendelési szám
		darab	kg/100 darab	
WDK HE60150RW	hófehér	10	4,200	6193323
WDK HE60150CW	krémfehér	10	4,500	6162878
WDK HE60150LGR	világosszürke	10	4,200	6183840
WDK HE60150GR	kőszürke	10	4,500	6024823

PVC polivinil-klorid

Véglezáró elem WDK csatornák lezárásához.

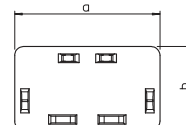

Csatorna, WDK 60170 típus

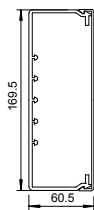

típus	szín	hossz mm	csom. m	súly kg/100 m	rendelési szám
WDK60170RW	hőfehér	2000	8	178,000	6191258
WDK60170CW	krémfehér	2000	8	178,000	6021867
WDK60170LGR	világosszürke	2000	8	178,000	6027164
WDK60170GR	kőszürke	2000	8	178,000	6022049

PVC polivinil-klorid

Csatornafedél és alsó rész fenékeperforációval.

Belső sarokfedél

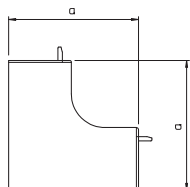

típus	szín	a méret mm	csom. darab	súly kg/100 darab	rendelési szám
WDK HI60170RW	hőfehér	130	2	16,100	6192076
WDK HI60170CW	krémfehér	130	2	16,100	6160352
WDK HI60170LGR	világosszürke	130	2	16,100	6182240
WDK HI60170GR	kőszürke	130	2	16,100	6022286

PVC polivinil-klorid

Belső sarokfedél WDK csatornák irányváltásához.

Külső sarokfedél

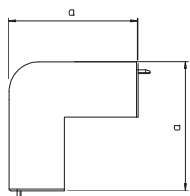

típus	szín	a méret mm	csom. darab	súly kg/100 darab	rendelési szám
WDK HA60170RW	hőfehér	100	2	23,000	6192378
WDK HA60170CW	krémfehér	100	2	23,000	6160956
WDK HA60170LGR	világosszürke	100	2	23,000	6182658
WDK HA60170GR	kőszürke	100	2	23,000	6022189

PVC polivinil-klorid

Külső sarokfedél WDK csatornák irányváltásához.

T- és keresztidom-burkolat

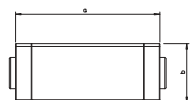

típus	szín	a méret mm	b méret mm	csom. darab	súly kg/100 darab	rendelési szám
WDK HK60170RW	hőfehér	291	66	2	32,600	6192661
WDK HK60170CW	krémfehér	291	66	2	32,600	6162258
WDK HK60170LGR	világosszürke	291	66	2	32,600	6183069
WDK HK60170GR	kőszürke	291	66	2	32,600	6023061

PVC polivinil-klorid

T- és keresztidom burkolat WDK csatornák irányváltásához.

Lapos sarokfedél

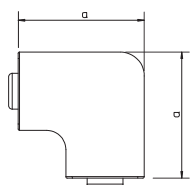

típus	szín	a méret mm	csom. darab	súly kg/100 darab	rendelési szám
WDK HF60170RW	hőfehér	211	2	27,200	6192963
WDK HF60170CW	krémfehér	211	2	27,200	6161545
WDK HF60170LGR	világosszürke	211	2	27,200	6183468
WDK HF60170GR	kőszürke	211	2	27,200	6022375

PVC polivinil-klorid

Lapos sarokfedél WDK csatornák irányváltásához.

Véglezáró

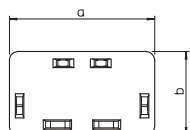

típus	szín	csom. darab	súly kg/100 darab	rendelési szám
WDK HE60170RW	hőfehér	10	5,000	6193331
WDK HE60170CW	krémfehér	10	5,000	6162843
WDK HE60170LGR	világosszürke	10	5,000	6183859
WDK HE60170GR	kőszürke	10	5,000	6022545

PVC polivinil-klorid

Véglezáró elem WDK csatornák lezárásához.

Csatorna, WDK 60210 típus

típus	szín	hossz mm	csom. súly		rendelési szám
			m	kg/100 m	
WDK60210RW	hófehér	2000	8	258,000	6191266
WDK60210CW	krémfehér	2000	8	258,000	6021875
WDK60210LGR	világosszürke	2000	8	258,000	6027172
WDK60210GR	kőszürke	2000	8	258,000	6022065

PVC polivinil-klorid

Csatornafedél és alsó rész fenékperforációval.

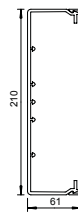

Belső sarokfedél

típus	szín	a méret mm	csom. súly		rendelési szám
			darab	kg/100 darab	
WDK HI60210RW	hófehér	130	2	19,500	6192084
WDK HI60210CW	krémfehér	130	2	19,500	6160360
WDK HI60210LGR	világosszürke	130	2	19,500	6182259
WDK HI60210GR	kőszürke	130	2	19,500	6022294

PVC polivinil-klorid

Belső sarokfedél WDK csatornák irányváltásához.

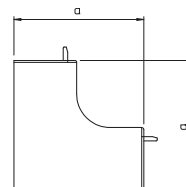

Külső sarokfedél

típus	szín	a méret mm	csom. súly		rendelési szám
			darab	kg/100 darab	
WDK HA60210RW	hófehér	100	2	27,000	6192386
WDK HA60210CW	krémfehér	100	2	27,000	6160964
WDK HA60210LGR	világosszürke	100	2	27,000	6182666
WDK HA60210GR	kőszürke	100	2	27,000	6022197

PVC polivinil-klorid

Külső sarokfedél WDK csatornák irányváltásához.

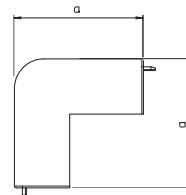

T- és keresztidom-burkolat

típus	szín	a méret mm	b méret mm	csom. súly		rendelési szám
				darab	kg/100 darab	
WDK HK60210RW	hófehér	291	66	2	31,500	6192688
WDK HK60210CW	krémfehér	291	66	2	31,500	6162266
WDK HK60210LGR	világosszürke	291	66	2	35,500	6183077
WDK HK60210GR	kőszürke	291	66	2	31,500	6023126

PVC polivinil-klorid

T- és keresztidom burkolat WDK csatornák irányváltásához.

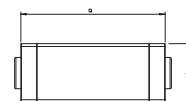

Lapos sarokfedél

típus	szín	a méret mm	csom. súly		rendelési szám
			darab	kg/100 darab	
WDK HF60210RW	hófehér	250	2	39,000	6192971
WDK HF60210CW	krémfehér	250	2	39,000	6161553
WDK HF60210LGR	világosszürke	250	2	39,000	6183476
WDK HF60210GR	kőszürke	250	2	39,000	6022391

PVC polivinil-klorid

Lapos sarokfedél WDK csatornák irányváltásához.

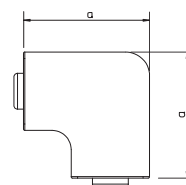

Véglezáró

típus	szín	csom. súly		rendelési szám
		darab	kg/100 darab	
WDK HE60210RW	hófehér	10	5,400	6193358
WDK HE60210CW	krémfehér	10	5,400	6162851
WDK HE60210LGR	világosszürke	10	5,400	6183867
WDK HE60210GR	kőszürke	10	5,400	6022561

PVC polivinil-klorid

Véglezáró elem WDK csatornák lezárásához.

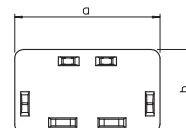

Csatorna, WDK 80170 típus

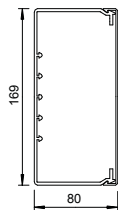

típus	szín	hossz mm	csom. m	súly kg/100 m	rendelési szám
WDK80170RW	hőfehér	2000	8	214,000	6191304
WDK80170CW	krémfehér	2000	8	214,000	6026176
WDK80170LGR	világosszürke	2000	8	214,000	6027229
WDK80170GR	kőszürke	2000	8	214,000	6026184

PVC polivinil-klorid

Csatornafedél és alsó rész fenékperforációval.

Belső sarokfedél

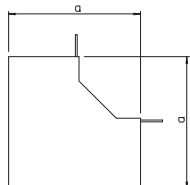

típus	szín	a méret mm	csom. darab	súly kg/100 darab	rendelési szám
WDK HI80170RW	hőfehér	150	2	20,000	6192106
WDK HI80170CW	krémfehér	150	2	20,000	6160484
WDK HI80170LGR	világosszürke	150	2	20,000	6182305
WDK HI80170GR	kőszürke	150	2	20,000	6024467

PVC polivinil-klorid

Belső sarokfedél WDK csatornák irányváltásához.

Külső sarokfedél

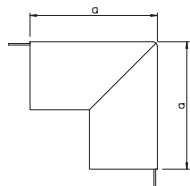

típus	szín	a méret mm	csom. darab	súly kg/100 darab	rendelési szám
WDK HA80170RW	hőfehér	150	2	27,500	6192416
WDK HA80170CW	krémfehér	150	2	27,500	6161103
WDK HA80170LGR	világosszürke	150	2	27,500	6182712
WDK HA80170GR	kőszürke	150	2	27,500	6024564

PVC polivinil-klorid

Külső sarokfedél WDK csatornák irányváltásához.

T- és keresztidom-burkolat

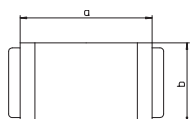

típus	szín	a méret mm	b méret mm	csom. darab	súly kg/100 darab	rendelési szám
WDK HK80170RW	hőfehér	282	173	2	29,000	6192718
WDK HK80170CW	krémfehér	282	173	2	29,000	6162401
WDK HK80170LGR	világosszürke	282	173	2	29,000	6183123
WDK HK80170GR	kőszürke	282	173	2	29,000	6024793

PVC polivinil-klorid

T- és keresztidom burkolat WDK csatornák irányváltásához.

Lapos sarokfedél

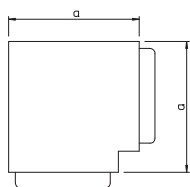

típus	szín	a méret mm	csom. darab	súly kg/100 darab	rendelési szám
WDK HF80170RW	hőfehér	206	2	27,500	6193021
WDK HF80170CW	krémfehér	206	2	27,500	6161707
WDK HF80170LGR	világosszürke	206	2	27,500	6183522
WDK HF80170GR	kőszürke	206	2	27,500	6024610

PVC polivinil-klorid

Lapos sarokfedél WDK csatornák irányváltásához.

Véglezáró

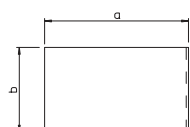

típus	szín	csom. darab	súly kg/100 darab	rendelési szám
WDK HE80170RW	hőfehér	10	11,900	6193387
WDK HE80170CW	krémfehér	10	11,900	6163009
WDK HE80170LGR	világosszürke	10	11,900	6183913
WDK HE80170GR	kőszürke	10	11,900	6024858

PVC polivinil-klorid

Véglezáró elem WDK csatornák lezárásához.

Csatorna, WDK 80210 típus

típus	szín	hossz mm	csom. súly		rendelési szám
			m	kg/100 m	
WDK80210RW	hófehér	2000	8	240,000	6191312
WDK80210CW	krémfehér	2000	8	240,000	6026206
WDK80210LGR	világosszürke	2000	8	240,000	6027237
WDK80210GR	kőszürke	2000	8	240,000	6026192

PVC polivinil-klorid

Csatornafedél és alsó rész fenékperforációval.

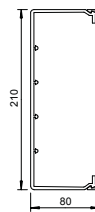

Belső sarokfedél

típus	szín	a méret mm	csom. súly		rendelési szám
			darab	kg/100 darab	
WDK HI80210RW	hófehér	150	2	21,500	6192110
WDK HI80210CW	krémfehér	150	2	21,500	6160492
WDK HI80210LGR	világosszürke	150	2	21,500	6182313
WDK HI80210GR	kőszürke	150	2	21,500	6024475

PVC polivinil-klorid

Belső sarokfedél WDK csatornák irányváltásához.

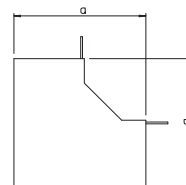

Külső sarokfedél

típus	szín	a méret mm	csom. súly		rendelési szám
			darab	kg/100 darab	
WDK HA80210RW	hófehér	150	2	32,000	6192420
WDK HA80210CW	krémfehér	150	2	32,000	6161111
WDK HA80210LGR	világosszürke	150	2	32,000	6182720
WDK HA80210GR	kőszürke	150	2	32,000	6024572

PVC polivinil-klorid

Külső sarokfedél WDK csatornák irányváltásához.

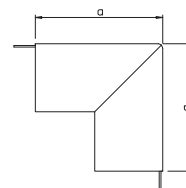

T- és keresztidom-burkolat

típus	szín	a méret mm	b méret mm	csom. súly		rendelési szám
				darab	kg/100 darab	
WDK HK80210RW	hófehér	282	213	2	34,500	6192722
WDK HK80210CW	krémfehér	282	213	2	34,500	6162428
WDK HK80210LGR	világosszürke	282	213	2	34,500	6183131
WDK HK80210GR	kőszürke	282	213	2	34,500	6024807

PVC polivinil-klorid

T- és keresztidom burkolat WDK csatornák irányváltásához.

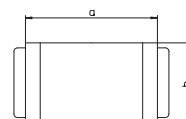

Lapos sarokfedél

típus	szín	a méret mm	csom. súly		rendelési szám
			darab	kg/100 darab	
WDK HF80210RW	hófehér	247	2	35,000	6193025
WDK HF80210CW	krémfehér	247	2	35,000	6161715
WDK HF80210LGR	világosszürke	247	2	35,000	6183530
WDK HF80210GR	kőszürke	247	2	35,000	6024629

PVC polivinil-klorid

Lapos sarokfedél WDK csatornák irányváltásához.

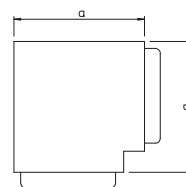

Véglezáró

típus	szín	csom. súly		rendelési szám
		darab	kg/100 darab	
WDK HE80210RW	hófehér	10	14,500	6193391
WDK HE80210CW	krémfehér	10	14,500	6163017
WDK HE80210LGR	világosszürke	10	14,500	6183921
WDK HE80210GR	kőszürke	10	14,500	6024874

PVC polivinil-klorid

Véglezáró elem WDK csatornák lezárásához.

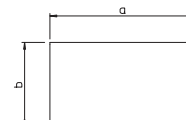

Csatorna, WDK 100130 típus

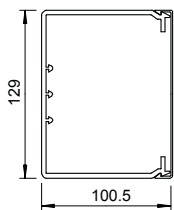

típus	szín	hossz mm	csom. m	súly kg/100 m	rendelési szám
WDK100130RW	hófehér	2000	8	214,000	6191347
WDK100130CW	krémfehér	2000	8	214,000	6026273
WDK100130LGR	világosszürke	2000	8	214,000	6027245
WDK100130GR	kőszürke	2000	8	214,000	6026281

PVC polivinil-klorid

Csatornafedél és alsó rész fenékperforációval.

Belső sarokfedél

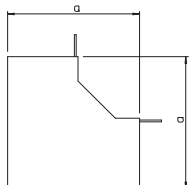

típus	szín	a méret mm	csom. darab	súly kg/100 darab	rendelési szám
WDK HI100130RW	hófehér	170	2	17,500	6192114
WDK HI100130CW	krémfehér	170	2	17,500	6160522
WDK HI100130LGR	világosszürke	170	2	17,500	6182348
WDK HI100130GR	kőszürke	170	2	17,500	6024483

PVC polivinil-klorid

Belső sarokfedél WDK csatornák irányváltásához.

Külső sarokfedél

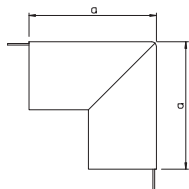

típus	szín	a méret mm	csom. darab	súly kg/100 darab	rendelési szám
WDK HA100130RW	hófehér	170	2	27,000	6192424
WDK HA100130CW	krémfehér	170	2	27,000	6161154
WDK HA100130LGR	világosszürke	170	2	27,000	6182747
WDK HA100130GR	kőszürke	170	2	27,000	6024580

PVC polivinil-klorid

Külső sarokfedél WDK csatornák irányváltásához.

T- és keresztidom-burkolat

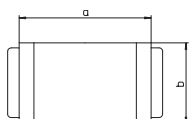

típus	szín	a méret mm	b méret mm	csom. darab	súly kg/100 darab	rendelési szám
WDK HK100130RW	hófehér	282	133	2	31,500	6192726
WDK HK100130CW	krémfehér	282	133	2	31,500	6162452
WDK HK100130LGR	világosszürke	282	133	2	31,500	6183166
WDK HK100130GR	kőszürke	282	133	2	31,500	6024815

PVC polivinil-klorid

T- és keresztidom burkolat WDK csatornák irányváltásához.

Lapos sarokfedél

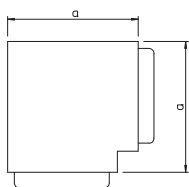

típus	szín	a méret mm	csom. darab	súly kg/100 darab	rendelési szám
WDK HF100130RW	hófehér	166	2	22,500	6193029
WDK HF100130CW	krémfehér	166	2	22,500	6161758
WDK HF100130LGR	világosszürke	166	2	22,500	6183557
WDK HF100130GR	kőszürke	166	2	22,500	6024637

PVC polivinil-klorid

Lapos sarokfedél WDK csatornák irányváltásához.

Véglezáró

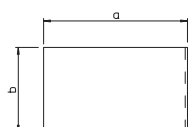

típus	szín	csom. darab	súly kg/100 darab	rendelési szám
WDK HE100130RW	hófehér	10	8,200	6193395
WDK HE100130CW	krémfehér	10	8,200	6163041
WDK HE100130LGR	világosszürke	10	8,200	6183956
WDK HE100130GR	kőszürke	10	8,200	6024882

PVC polivinil-klorid

Véglezáró elem WDK csatornák lezárásához.

Csatorna, WDK 100230 típus

típus	szín	hossz mm	csom. m	súly kg/100 m	rendelési szám
WDK100230RW	hófehér	2000	4	338,000	6191355
WDK100230CW	krémfehér	2000	4	338,000	6026338
WDK100230LGR	világosszürke	2000	4	338,000	6027253
WDK100230GR	kőszürke	2000	4	338,000	6026311

PVC polivinil-klorid

Csatornafedél és alsó rész fenékperforációval.

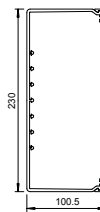

WDK műanyag vezetékcsontok



Belső sarokfedél

típus	szín	a méret mm	csom. darab	súly kg/100 darab	rendelési szám
WDK HI100230RW	hófehér	170	2	27,000	6192118
WDK HI100230CW	krémfehér	170	2	27,000	6160549
WDK HI100230LGR	világosszürke	170	2	27,000	6182364
WDK HI100230GR	kőszürke	170	2	27,000	6024505

PVC polivinil-klorid

Belső sarokfedél WDK csatornák irányváltásához.

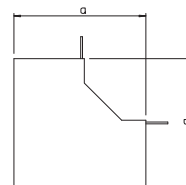

Külső sarokfedél

típus	szín	a méret mm	csom. darab	súly kg/100 darab	rendelési szám
WDK HA100230RW	hófehér	170	2	30,000	6192428
WDK HA100230CW	krémfehér	170	2	30,000	6161170
WDK HA100230LGR	világosszürke	170	2	30,000	6182763
WDK HA100230GR	kőszürke	170	2	30,000	6024688

PVC polivinil-klorid

Külső sarokfedél WDK csatornák irányváltásához.

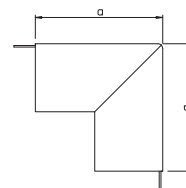

T- és keresztidom-burkolat

típus	szín	a méret mm	b méret mm	csom. darab	súly kg/100 darab	rendelési szám
WDK HK100230RW	hófehér	282	233	2	39,000	6192730
WDK HK100230CW	krémfehér	282	233	2	39,000	6162479
WDK HK100230LGR	világosszürke	282	233	2	39,000	6183182
WDK HK100230GR	kőszürke	282	233	2	39,000	6024718

PVC polivinil-klorid

T- és keresztidom burkolat WDK csatornák irányváltásához.

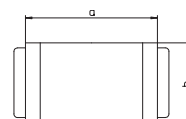

Lapos sarokfedél

típus	szín	a méret mm	csom. darab	súly kg/100 darab	rendelési szám
WDK HF100230RW	hófehér	266	2	48,000	6193033
WDK HF100230CW	krémfehér	266	2	48,000	6161774
WDK HF100230LGR	világosszürke	266	2	48,000	6183573
WDK HF100230GR	kőszürke	266	2	48,000	6024653

PVC polivinil-klorid

Lapos sarokfedél WDK csatornák irányváltásához.

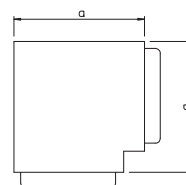

Véglezáró

típus	szín	csom. darab	súly kg/100 darab	rendelési szám
WDK HE100230RW	hófehér	5	10,300	6193399
WDK HE100230CRW	krémfehér	5	10,300	6163076
WDK HE100230LGR	világosszürke	5	10,300	6183980
WDK HE100230GR	kőszürke	5	10,300	6024904

PVC polivinil-klorid

Véglezáró elem WDK csatornák lezárásához.



Válaszfal 40 mm csatornamagassághoz

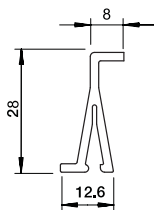

típus	szín	hossz mm	csom. súly		rendelési szám
			m	kg/100 m	
2371 40	világosszürke	2000	60	13,500	6023096

PVC polivinil-klorid

Válaszfal 40 mm magasságú WDK csatornák alsó részébe, illetve különböző ISS médiaoszlopokba történő szereléshez, a különböző áramnemek elválasztásához.

Válaszfal 60 mm csatornamagassághoz

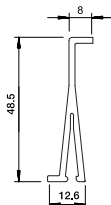

típus	szín	hossz mm	csom. súly		rendelési szám
			m	kg/100 m	
2371 60	világosszürke	2000	40	17,000	6023118

PVC polivinil-klorid

Válaszfal 60 mm magasságú WDK csatornák alsó részébe történő szereléshez, a különböző áramnemek elválasztásához.

Válaszfal 80 mm csatornamagassághoz

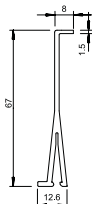

típus	szín	hossz mm	csom. súly		rendelési szám
			m	kg/100 m	
2371 80	világosszürke	2000	40	33,000	6026982

PVC polivinil-klorid

Válaszfal 80 mm magasságú WDK csatornák alsó részébe történő szereléshez, a különböző áramnemek elválasztásához.

Válaszfal 100 mm csatornamagassághoz

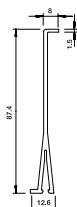

típus	szín	hossz mm	csom. súly		rendelési szám
			m	kg/100 m	
2371 100	világosszürke	2000	20	40,000	6026990

PVC polivinil-klorid

Válaszfal 100 mm magasságú WDK csatornák alsó részébe történő szereléshez, a különböző áramnemek elválasztásához.

Szerelvénydoboz

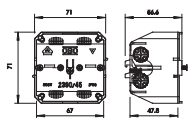

típus	szín	csom. darab	súly		rendelési szám
			darab	kg/100 darab	
2390	világosszürke	5	4,700	6023207	

PVC polivinil-klorid

Szerelvénybeépítő doboz tartókerettel és rögzítőlábakkal rendelkező szerelvényeknek 60 mm mély WDK szerelvényezhető csatornába történő beépítéséhez. A szerelvénydobozt rá kell pattintani a fenékbordára, majd a közepén egy csavarral kell rögzíteni.

Fedél egy szerelvénydobozhoz, csatornamagasság 110 mm

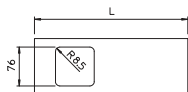

típus	szín	hossz mm	csom. súly		rendelési szám
			darab	kg/100 darab	
D2-1 110RW	hőfehér	300	10	8,000	6194036
D2-1 110CW	krémfehér	300	10	8,000	6169309

PVC polivinil-klorid

Fedél, egy szerelvény WDK csatornába történő beépítéséhez.

Fedél két szerelvénydobozhoz, csatornamagasság 110 mm

típus	szín	hossz mm	csom. darab	súly kg/100 darab	rendelési szám
D2-2 110GR	kőszürke	300	10	6,500	6159370
D2-2 110CW	krémfehér	300	10	6,500	6169376
D2-2 110RW	hőfehér	300	10	6,500	6194109

PVC polivinil-klorid

Fedél, kettő szerelvény WDK csatornába történő beépítéséhez.

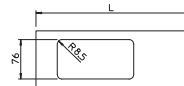

Fedél három szerelvénydobozhoz, csatornamagasság 110 mm

típus	szín	hossz mm	csom. darab	súly kg/100 darab	rendelési szám
D2-3 110CW	krémfehér	300	10	5,000	6169430
D2-3 110RW	hőfehér	300	10	5,000	6194184

PVC polivinil-klorid

Fedél, három szerelvény WDK csatornába történő beépítéséhez.

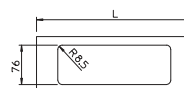

Fedél egy szerelvénydobozhoz, csatornamagasság 130 mm

típus	szín	hossz mm	csom. darab	súly kg/100 darab	rendelési szám
D2-1 130RW	hőfehér	300	10	9,000	6194044
D2-1 130CW	krémfehér	300	10	9,000	6169317

PVC polivinil-klorid

Fedél, egy szerelvény WDK csatornába történő beépítéséhez.

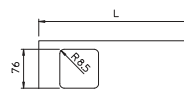

Fedél két szerelvénydobozhoz, csatornamagasság 130 mm

típus	szín	hossz mm	csom. darab	súly kg/100 darab	rendelési szám
D2-2 130RW	hőfehér	300	10	7,500	6194117
D2-2 130CW	krémfehér	300	10	7,500	6169384

PVC polivinil-klorid

Fedél, kettő szerelvény WDK csatornába történő beépítéséhez.

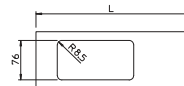

Fedél három szerelvénydobozhoz, csatornamagasság 130 mm

típus	szín	hossz mm	csom. darab	súly kg/100 darab	rendelési szám
D2-3 130RW	hőfehér	300	10	6,200	6194192
D2-3 130CW	krémfehér	300	10	6,200	6169449

PVC polivinil-klorid

Fedél, három szerelvény WDK csatornába történő beépítéséhez.

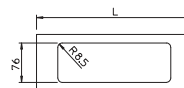

Fedél egy szerelvénydobozhoz, csatornamagasság 150 mm

típus	szín	hossz mm	csom. darab	súly kg/100 darab	rendelési szám
D2-1 150RW	hőfehér	300	10	10,000	6194052

PVC polivinil-klorid

Fedél, egy szerelvény WDK csatornába történő beépítéséhez.



Fedél két szerelvénydobozhoz, csatornamagasság 150 mm

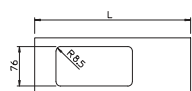

típus	szín	hossz mm	csom. darab	súly kg/100 darab	rendelési szám
D2-2 150RW	hófehér	300	10	9,000	6194125
D2-2 150CW	krémfehér	300	10	9,000	6169368

PVC polivinil-klorid

Fedél, kettő szerelvény WDK csatornába történő beépítéséhez.

Fedél három szerelvénydobozhoz, csatornamagasság 150 mm

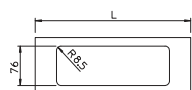

típus	szín	hossz mm	csom. darab	súly kg/100 darab	rendelési szám
D2-3 150RW	hófehér	300	10	9,500	6194206
D2-3 150CW	krémfehér	300	10	9,500	6169422

PVC polivinil-klorid

Fedél, három szerelvény WDK csatornába történő beépítéséhez.

Fedél egy szerelvénydobozhoz, csatornamagasság 170 mm

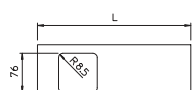

típus	szín	hossz mm	csom. darab	súly kg/100 darab	rendelési szám
D2-1 170RW	hófehér	300	10	13,400	6194060
D2-1 170CW	krémfehér	300	10	13,400	6169325

PVC polivinil-klorid

Fedél, egy szerelvény WDK csatornába történő beépítéséhez.

Fedél két szerelvénydobozhoz, csatornamagasság 170 mm

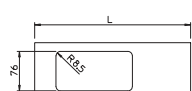

típus	szín	hossz mm	csom. darab	súly kg/100 darab	rendelési szám
D2-2 170RW	hófehér	300	10	12,000	6194133

PVC polivinil-klorid

Fedél, kettő szerelvény WDK csatornába történő beépítéséhez.

Fedél három szerelvénydobozhoz, csatornamagasság 170 mm



típus	szín	hossz mm	csom. darab	súly kg/100 darab	rendelési szám
D2-3 170RW	hófehér	300	10	10,300	6194214

PVC polivinil-klorid

Fedél, három szerelvény WDK csatornába történő beépítéséhez.

Fedél két szerelvénydobozhoz, csatornamagasság 210 mm

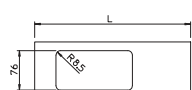

típus	szín	hossz mm	csom. darab	súly kg/100 darab	rendelési szám
D2-2 210RW	hófehér	300	10	17,700	6194141

PVC polivinil-klorid

Fedél, kettő szerelvény WDK csatornába történő beépítéséhez.

CEE szerelvénydoboz

típus	szín	csom. súly		rendelési szám
		darab	kg/100 darab	
2392	világosszürke	5	10,500	6024009

PA/GF poliamid, üvegszállal erősített

Szerelvénydoboz CEE dobozok szereléséhez fali és mennyezeti csatornáknak. Vakolat alá beépíthető dobozként is használható CEE aljzatokhoz.

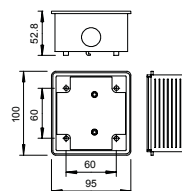

CEE adapter, 16 A

típus	szín	csom. súly		rendelési szám
		darab	kg/100 darab	
2393 16	kőszürke	5	4,000	6024025

PVC polivinil-klorid

Adapter lemez 16A-es CEE csatlakozóaljzat beépítéséhez. A CEE szerelődoboz szerelése közben az adapterlemez a parapet csatorna csomagtartó fedele mögé kerül felszerelésre a kiegészítő szerelődobozok számára. A 6109874 cikkszámú 400 V, 16A 5 pólus 6h jellemzőkkel bíró aljzat-hoz illeszkedik.

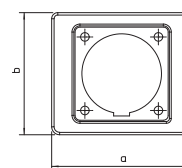

CEE adapter, 32 A

típus	szín	csom. súly		rendelési szám
		darab	kg/100 darab	
2393 32	kőszürke	5	4,000	6024033

PVC polivinil-klorid

Közbenső perem 32 A-es CEE csatlakozóaljzathoz.

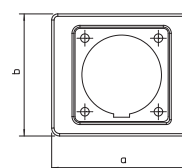

Beüthető dübel

típus	dübel-Ø	hossz	gyűjtő-karton	csom. súly		rendelési szám
				darab	kg/100 darab	
910 SD 6X35	6	35	1200	100	0,310	2351056

PA poliamid

Beütőcsavar: galvanikusan horganyzott acél, sárgára passzívált.

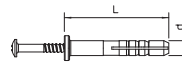

Véglezáró

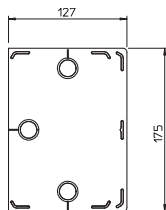

típus	szín	csom. súly		rendelési szám
		darab	kg/100 darab	
RK-E1117LGR	világosszürke	2	13,500	6156231
RK-E1117GR	kőszürke	2	13,500	6156223

PVC polivinil-klorid

Véglezáró elem a rendezőcsatorna rögzítéséhez és oldalsó lezárásához. A szükséges 2955 GL típusú rögzítőbillincsek mellékelve.

Felső rész

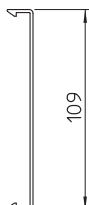

típus	szín	csom. súly		rendelési szám
		m	kg/100 m	
2410 110LGR	világosszürke	16	34,000	6028152
2410 110GR	kőszürke	16	34,000	6022715

PVC polivinil-klorid

Fedél rendezőcsatorna készítéséhez.

Elülső fedél

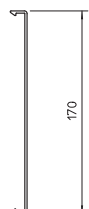

típus	szín	csom. súly		rendelési szám
		m	kg/100 m	
2410 170LGR	világosszürke	52	56,700	6028187
2410 170GR	kőszürke	52	56,700	6022758

PVC polivinil-klorid

Elülső fedél rendezőcsatorna készítéséhez.

Fedélkapocs

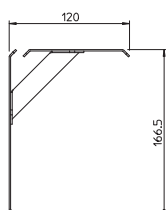

típus	szín	csom. súly		rendelési szám
		darab	kg/100 darab	
RK-K1117	—	2	9,000	6156207

SI acél

FS szalaghorganyzott

Fedélkapocs a fedelek rendezőcsatornára történő rögzítéséhez. Ezekre azért van szükség, hogy megakadályozzák a fedelek belógását.





**WDKH vezetékcsatorna
rendszer, halogénmentes**

WDKH halogénmentes műanyag vezetékcsatorna

	halogénmentes, csatornamagasság 10 mm	170
	halogénmentes, csatornamagasság 15 mm	171
	halogénmentes, csatornamagasság 20 mm	172
	halogénmentes, csatornamagasság 30 mm	173
	halogénmentes, csatornamagasság 40 mm	174
	halogénmentes, csatornamagasság 60 mm	175
	halogénmentes, csatornamagasság 60 mm	176
	halogénmentes, csatornamagasság 60 mm	177
	halogénmentes tartozékok, WDKH	178

Csatorna, WDKH-H 10020 típus

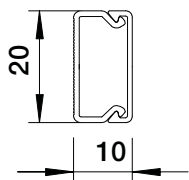

típus	szín	hossz mm	csom. m	súly kg/100 m	rendelési szám
WDKH-10020RW	hófehér	2000	96	8,500	6175375

PC/ABS Polikarbonát/Akrilnitril-butadién-sztirol

Csatornafedél és csatornatest fenékperforált, halogénmentes műanyagból.

Belső sarokfedél

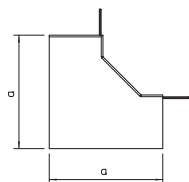

típus	szín	csom. darab	súly kg/100 darab	rendelési szám
WDKH-10020RW	hófehér	4	0,240	6175372

PC/ABS Polikarbonát/Akrilnitril-butadién-sztirol

Belső sarokfedél halogénmentes WDKH csatornák irányváltásához.

Külső sarokfedél

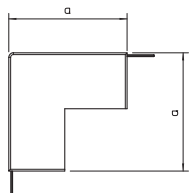

típus	szín	csom. darab	súly kg/100 darab	rendelési szám
WDKH-A10020RW	hófehér	4	0,280	6175612

PC/ABS Polikarbonát/Akrilnitril-butadién-sztirol

Külső sarokfedél a halogénmentes WDKH csatornák irányváltásához.

Lapos sarokfedél

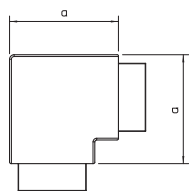

típus	szín	csom. darab	súly kg/100 darab	rendelési szám
WDKH-F10020RW	hófehér	4	0,320	6175648

PC/ABS Polikarbonát/Akrilnitril-butadién-sztirol

Lapos sarokfedél a halogénmentes WDKH csatornák irányváltásához.

T-idom fedél

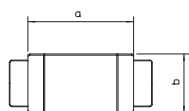

típus	szín	csom. darab	súly kg/100 darab	rendelési szám
WDKH-T10020RW	hófehér	4	0,320	6175684

PC/ABS Polikarbonát/Akrilnitril-butadién-sztirol

T- és keresztidom burkolat halogénmentes WDKH csatornák irányváltásához.

Véglezáró

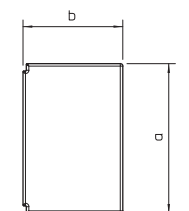

típus	szín	csom. darab	súly kg/100 darab	rendelési szám
WDKH-E10020RW	hófehér	10	0,080	6175540

PC/ABS Polikarbonát/Akrilnitril-butadién-sztirol

Véglezáró elem a halogénmentes WDKH csatornák lezárásához.

Csatorna, WDKH-15030 típus

típus	szín	hossz mm	csom. darab	súly kg/100 darab	rendelési szám
WDKH-15030RW	hófehér	2000	48	15,000	6175390

PC/ABS Polikarbonát/Akrilnitril-butadién-sztirol

Csatornafedél és csatornatest fenékperforált, halogénmentes műanyagból.

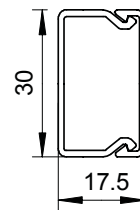

Belső sarokfedél

típus	szín	csom. darab	súly kg/100 darab	rendelési szám
WDKH-I15030RW	hófehér	4	0,780	6175578

PC/ABS Polikarbonát/Akrilnitril-butadién-sztirol

Belső sarokfedél halogénmentes WDKH csatornák irányváltásához.

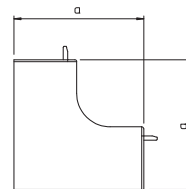

Külső sarokfedél

típus	szín	csom. darab	súly kg/100 darab	rendelési szám
WDKH-A15030RW	hófehér	4	0,760	6175618

PC/ABS Polikarbonát/Akrilnitril-butadién-sztirol

Külső sarokfedél a halogénmentes WDKH csatornák irányváltásához.

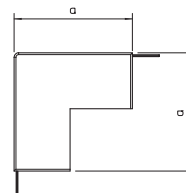

Lapos sarokfedél

típus	szín	csom. darab	súly kg/100 darab	rendelési szám
WDKH-F15030RW	hófehér	4	0,700	6175654

PC/ABS Polikarbonát/Akrilnitril-butadién-sztirol

Lapos sarokfedél a halogénmentes WDKH csatornák irányváltásához.

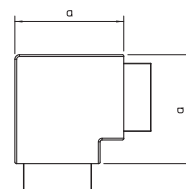

T-idom fedél

típus	szín	csom. darab	súly kg/100 darab	rendelési szám
WDKH-T15030RW	hófehér	4	0,800	6175690

PC/ABS Polikarbonát/Akrilnitril-butadién-sztirol

T- és keresztidom burkolat halogénmentes WDKH csatornák irányváltásához.

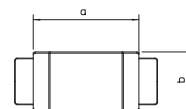

Véglezáró

típus	szín	csom. darab	súly kg/100 darab	rendelési szám
WDKH-E15030RW	hófehér	10	0,220	6175546

PC/ABS Polikarbonát/Akrilnitril-butadién-sztirol

Véglezáró elem a halogénmentes WDKH csatornák lezárásához.

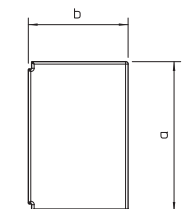

Csatorna, WDKH-20020 típus

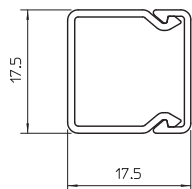

típus	szín	hossz mm	csom. súly m kg/100 m		rendelési szám
WDKH-20020RW	hófehér	2000	48	8,800	6175400
WDKH-20020LGR	világosszürke	2000	48	8,800	6175460

PC/ABS Polikarbonát/Akrilnitril-butadién-sztirol

Csatornafedél és csatornatest fenékperforált, halogénmentes műanyagból.

Belső sarokfedél

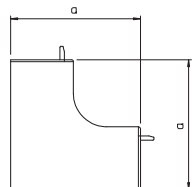

típus	szín	csom. súly darab kg/100 darab		rendelési szám
WDKH-I20020RW	hófehér	4	0,450	6175581
WDKH-I20020LGR	világosszürke	4	0,450	6175964

PC/ABS Polikarbonát/Akrilnitril-butadién-sztirol

Belső sarokfedél halogénmentes WDKH csatornák irányváltásához.

Külső sarokfedél

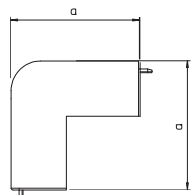

típus	szín	csom. súly darab kg/100 darab		rendelési szám
WDKH-A20020RW	hófehér	4	0,520	6175624
WDKH-A20020LGR	világosszürke	4	0,520	6176000

PC/ABS Polikarbonát/Akrilnitril-butadién-sztirol

Külső sarokfedél a halogénmentes WDKH csatornák irányváltásához.

Lapos sarokfedél

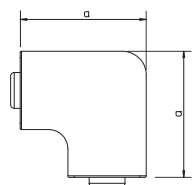

típus	szín	csom. súly darab kg/100 darab		rendelési szám
WDKH-F20020RW	hófehér	4	0,440	6175658
WDKH-F20020LGR	világosszürke	4	0,440	6176036

PC/ABS Polikarbonát/Akrilnitril-butadién-sztirol

Lapos sarokfedél halogénmentes WDKH csatornák irányváltásához.

T-idom fedél

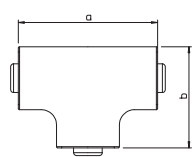

típus	szín	csom. súly darab kg/100 darab		rendelési szám
WDKH-T20020RW	hófehér	4	0,520	6175694
WDKH-T20020LGR	világosszürke	4	0,520	6176072

PC/ABS Polikarbonát/Akrilnitril-butadién-sztirol

T-idom fedél halogénmentes WDKH csatornák irányváltásához.

Véglezáró

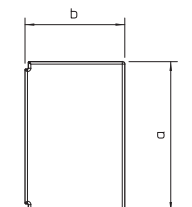

típus	szín	hossz mm	csom. súly darab kg/100 darab		rendelési szám
WDKH-E20020RW	hófehér	11,5	10	0,130	6175550
WDKH-E20020LGR	világosszürke	11,5	10	0,130	6175928

PC/ABS Polikarbonát/Akrilnitril-butadién-sztirol

Véglezáró elem a halogénmentes WDKH csatornák lezárásához.

Csatorna, WDKH-30045 típus

típus	szín	hossz mm	csom. darab	súly kg/100 darab	rendelési szám
WDKH-30045RW	hófehér	2000	48	24,900	6175405
WDKH-30045LGR	világosszürke	2000	48	24,900	6175463

PC/ABS Polikarbonát/Akrilnitril-butadién-sztirol

Csatornafedél és csatornatest fenékperforált, halogénmentes műanyagból.

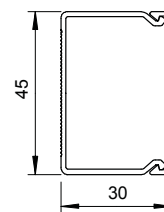

Belső sarokfedél

típus	szín	csom. darab	súly kg/100 darab	rendelési szám
WDKH-I30045RW	hófehér	4	1,600	6175590
WDKH-I30045LGR	világosszürke	4	1,600	6175968

PC/ABS Polikarbonát/Akrilnitril-butadién-sztirol

Belső sarokfedél halogénmentes WDKH csatornák irányváltásához.

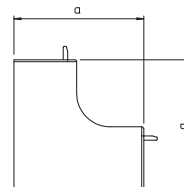

Külső sarokfedél

típus	szín	csom. darab	súly kg/100 darab	rendelési szám
WDKH-A30045RW	hófehér	4	2,000	6175626
WDKH-A30045LGR	világosszürke	4	2,000	6176004

PC/ABS Polikarbonát/Akrilnitril-butadién-sztirol

Külső sarokfedél a halogénmentes WDKH csatornák irányváltásához.

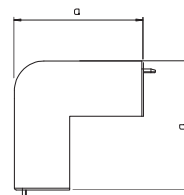

Lapos sarokfedél

típus	szín	csom. darab	súly kg/100 darab	rendelési szám
WDKH-F30045RW	hófehér	4	2,000	6175662
WDKH-F30045LGR	világosszürke	4	2,000	6176040

PC/ABS Polikarbonát/Akrilnitril-butadién-sztirol

Lapos sarokfedél a halogénmentes WDKH csatornák irányváltásához.

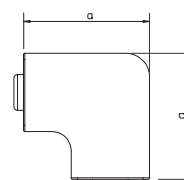

T-idom fedél

típus	szín	csom. darab	súly kg/100 darab	rendelési szám
WDKH-T30045RW	hófehér	4	2,400	6175698
WDKH-T30045LGR	világosszürke	4	2,400	6176076

PC/ABS Polikarbonát/Akrilnitril-butadién-sztirol

T-idom fedél a halogénmentes WDKH csatornák irányváltásához.

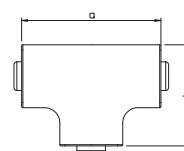

Véglezáró

típus	szín	hossz mm	csom. darab	súly kg/100 darab	rendelési szám
WDKH-E30045RW	hófehér	17	10	0,500	6175554
WDKH-E30045LGR	világosszürke	17	10	0,500	6175932

PC/ABS Polikarbonát/Akrilnitril-butadién-sztirol

Véglezáró elem a halogénmentes WDKH csatornák lezárásához.

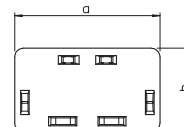

Csatorna, WDKH 40060 típus

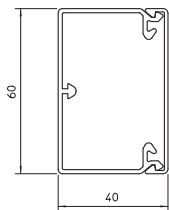

típus	szín	hossz mm	csom. darab	súly kg/100 m	rendelési szám
WDKH-40060RW	hófehér	2000	24	44,000	6175410
WDKH-40060LGR	világosszürke	2000	24	44,000	6175466

PC/ABS Polikarbonát/Akrilnitril-butadién-sztirol

Csatornafedél és csatornatest fenékperforált halogénmentes műanyagból 4 fedélkapoccsal.

Belső sarokfedél

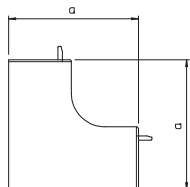

típus	szín	csom. darab	súly kg/100 darab	rendelési szám
WDKH-I40060RW	hófehér	2	6,200	6175594
WDKH-I40060LGR	világosszürke	2	6,200	6175972

PC/ABS Polikarbonát/Akrilnitril-butadién-sztirol

Belső sarokfedél halogénmentes WDKH csatornák irányváltásához.

Külső sarokfedél

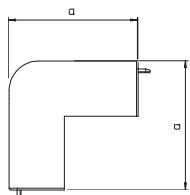

típus	szín	csom. darab	súly kg/100 darab	rendelési szám
WDKH-A40060RW	hófehér	2	7,000	6175630
WDKH-A40060LGR	világosszürke	2	7,000	6176008

PC/ABS Polikarbonát/Akrilnitril-butadién-sztirol

Külső sarokfedél a halogénmentes WDKH csatornák irányváltásához.

Lapos sarokfedél

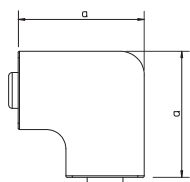

típus	szín	csom. darab	súly kg/100 darab	rendelési szám
WDKH-F40060RW	hófehér	2	5,100	6175666
WDKH-F40060LGR	világosszürke	2	5,100	6176044

PC/ABS Polikarbonát/Akrilnitril-butadién-sztirol

Lapos sarokfedél halogénmentes WDKH csatornák irányváltásához.

T- és keresztidom-burkolat

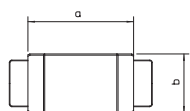

típus	szín	csom. darab	súly kg/100 darab	rendelési szám
WDKH-T40060RW	hófehér	2	7,600	6175702
WDKH-T40060LGR	világosszürke	2	7,600	6176080

PC/ABS Polikarbonát/Akrilnitril-butadién-sztirol

T- és keresztidom burkolat halogénmentes WDKH csatornák irányváltásához.

Véglezáró

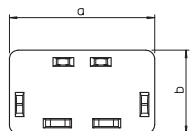

típus	szín	hossz mm	csom. darab	súly kg/100 darab	rendelési szám
WDKH-E40060RW	hófehér	27,5	10	1,000	6175558
WDKH-E40060LGR	világosszürke	27,5	10	1,000	6175936

PC/ABS Polikarbonát/Akrilnitril-butadién-sztirol

Véglezáró elem a halogénmentes WDKH csatornák lezárásához.

Csatorna, WDKH-60090 típus

típus	szín	hossz mm	csom. darab	súly kg/100 darab	rendelési szám
WDKH-60090RW	hófehér	2000	24	81,500	6175415
WDKH-60090LGR	világosszürke	2000	24	81,500	6175469

PC/ABS Polikarbonát/Akrilnitril-butadién-sztirol

Csatornafedél és csatornatest fenékperforált halogénmentes műanyagból 4 fedélkapoccsal.

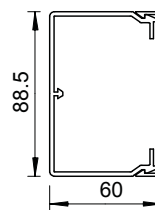

Belső sarokfedél

típus	szín	csom. darab	súly kg/100 darab	rendelési szám
WDKH-I60090RW	hófehér	2	10,700	6175598
WDKH-I60090LGR	világosszürke	2	10,700	6175976

PC/ABS Polikarbonát/Akrilnitril-butadién-sztirol

Belső sarokfedél halogénmentes WDKH csatornák irányváltásához.

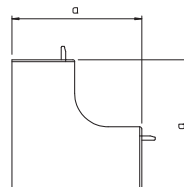

Külső sarokfedél

típus	szín	csom. darab	súly kg/100 darab	rendelési szám
WDKH-A60090RW	hófehér	2	10,700	6175634
WDKH-A60090LGR	világosszürke	2	10,700	6176012

PC/ABS Polikarbonát/Akrilnitril-butadién-sztirol

Külső sarokfedél a halogénmentes WDKH csatornák irányváltásához.

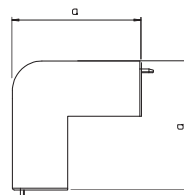

Lapos sarokfedél

típus	szín	csom. darab	súly kg/100 darab	rendelési szám
WDKH-F60090RW	hófehér	2	17,100	6175670
WDKH-F60090LGR	világosszürke	2	17,100	6176048

PC/ABS Polikarbonát/Akrilnitril-butadién-sztirol

Lapos sarokfedél halogénmentes WDKH csatornák irányváltásához.

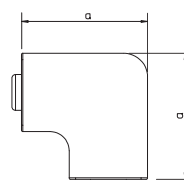

T- és keresztidom-burkolat

típus	szín	csom. darab	súly kg/100 darab	rendelési szám
WDKH-T60090RW	hófehér	2	21,500	6175706
WDKH-T60090LGR	világosszürke	2	21,500	6176084

PC/ABS Polikarbonát/Akrilnitril-butadién-sztirol

T- és keresztidom burkolat halogénmentes WDKH csatornák irányváltásához.

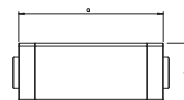

Véglezáró

típus	szín	hossz mm	csom. darab	súly kg/100 darab	rendelési szám
WDKH-E60090RW	hófehér	27,5	10	1,240	6175562
WDKH-E60090LGR	világosszürke	27,5	10	1,240	6175940

PC/ABS Polikarbonát/Akrilnitril-butadién-sztirol

Véglezáró elem a halogénmentes WDKH csatornák lezárásához.

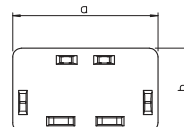

Csatorna, WDKH-60110 típus

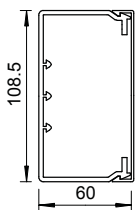

típus	szín	hossz mm	csom. súly		rendelési szám
			m	kg/100 m	
WDKH-60110RW	hófehér	2000	16	95,900	6175420
WDKH-60110LGR	világosszürke	2000	16	95,900	6175472

PC/ABS Polikarbonát/Akrilnitril-butadién-sztirol

Csatornafedél és csatornatest fenékperforált halogénmentes műanyagból 4 fedélkapoccsal.

Belső sarokfedél

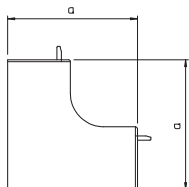

típus	szín	csom. súly		rendelési szám
		darab	kg/100 darab	
WDKH-I60110RW	hófehér	2	11,000	6175602
WDKH-I60110LGR	világosszürke	2	11,000	6175980

PC/ABS Polikarbonát/Akrilnitril-butadién-sztirol

Belső sarokfedél halogénmentes WDKH csatornák irányváltásához.

Külső sarokfedél

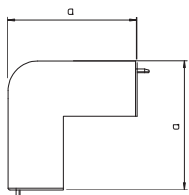

típus	szín	csom. súly		rendelési szám
		darab	kg/100 darab	
WDKH-A60110RW	hófehér	2	11,200	6175638
WDKH-A60110LGR	világosszürke	2	11,200	6176016

PC/ABS Polikarbonát/Akrilnitril-butadién-sztirol

Külső sarokfedél a halogénmentes WDKH csatornák irányváltásához.

Lapos sarokfedél

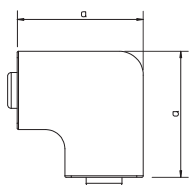

típus	szín	csom. súly		rendelési szám
		darab	kg/100 darab	
WDKH-F60110RW	hófehér	2	11,400	6175674
WDKH-F60110LGR	világosszürke	2	11,400	6176052

PC/ABS Polikarbonát/Akrilnitril-butadién-sztirol

Lapos sarokfedél halogénmentes WDKH csatornák irányváltásához.

T- és keresztidom-burkolat

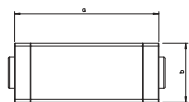

típus	szín	csom. súly		rendelési szám
		darab	kg/100 darab	
WDKH-T60110RW	hófehér	2	21,000	6175710
WDKH-T60110LGR	világosszürke	2	21,000	6176088

PC/ABS Polikarbonát/Akrilnitril-butadién-sztirol

T- és keresztidom burkolat halogénmentes WDKH csatornák irányváltásához.

Véglezáró

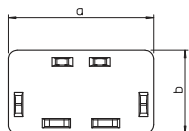

típus	szín	hossz mm	csom. súly		rendelési szám
			darab	kg/100 darab	
WDKH-E60110RW	hófehér	27,5	10	2,420	6175566
WDKH-E60110LGR	világosszürke	27,5	10	2,420	6175944

PC/ABS Polikarbonát/Akrilnitril-butadién-sztirol

Véglezáró elem a halogénmentes WDKH csatornák lezárásához.

Csatorna, WDKH-60150 típus

típus	szín	hossz mm	csom. darab	súly kg/100 darab	rendelési szám
WDKH-60150RW	hófehér	2000	8	146,650	6175425
WDKH-60150LGR	világosszürke	2000	8	146,650	6175475

PC/ABS Polikarbonát/Akrilnitril-butadién-sztirol

Csatornafedél és csatornatest fenékperforált halogénmentes műanyagból 4 fedélkapoccsal.

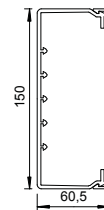

Belső sarokfedél

típus	szín	csom. darab	súly kg/100 darab	rendelési szám
WDKH-I60150RW	hófehér	2	12,300	6175606
WDKH-I60150LGR	világosszürke	2	12,300	6175984

PC/ABS Polikarbonát/Akrilnitril-butadién-sztirol

Belső sarokfedél halogénmentes WDKH csatornák irányváltásához.

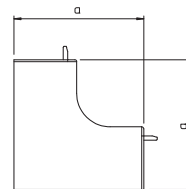

Külső sarokfedél

típus	szín	csom. darab	súly kg/100 darab	rendelési szám
WDKH-A60150RW	hófehér	2	12,400	6175642
WDKH-A60150LGR	világosszürke	2	12,400	6176020

PC/ABS Polikarbonát/Akrilnitril-butadién-sztirol

Külső sarokfedél a halogénmentes WDKH csatornák irányváltásához.

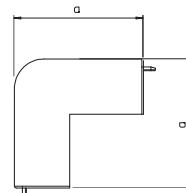

Lapos sarokfedél

típus	szín	csom. darab	súly kg/100 darab	rendelési szám
WDKH-F60150RW	hófehér	2	19,000	6175678
WDKH-F60150LGR	világosszürke	2	19,000	6176056

PC/ABS Polikarbonát/Akrilnitril-butadién-sztirol

Lapos sarokfedél halogénmentes WDKH csatornák irányváltásához.

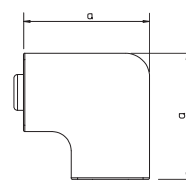

T- és keresztidom-burkolat

típus	szín	csom. darab	súly kg/100 darab	rendelési szám
WDKH-T60150RW	hófehér	2	21,800	6175714
WDKH-T60150LGR	világosszürke	2	21,800	6176092

PC/ABS Polikarbonát/Akrilnitril-butadién-sztirol

T- és keresztidom burkolat halogénmentes WDKH csatornák irányváltásához.

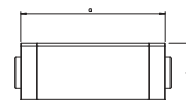

Véglezáró

típus	szín	hossz mm	csom. darab	súly kg/100 darab	rendelési szám
WDKH-E60150RW	hófehér	27,5	10	3,500	6175570
WDKH-E60150LGR	világosszürke	27,5	10	3,500	6175948

PC/ABS Polikarbonát/Akrilnitril-butadién-sztirol

Véglezáró elem a halogénmentes WDKH csatornák lezárásához.

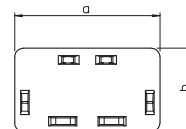

Fedélkapocs 60 mm csatornaszélességhez, halogénmentes

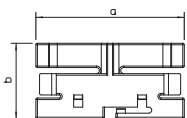

típus	szín	hossz mm	csom. darab	súly kg/100 darab	rendelési szám
OTK H60	hófehér	24,8	10	0,400	6176122

PC/ABS Polikarbonát/Akrilnitril-butadién-sztirol

Fedélkapocs a vezetékek jobb és egyszerűbb fektetéséhez a WDK csatornában.

Fedélkapocs 90 mm fedélszélességhez, halogénmentes

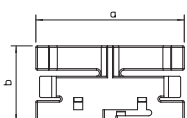

típus	szín	hossz mm	csom. darab	súly kg/100 darab	rendelési szám
OTK H90	hófehér	28,8	10	0,900	6176125

PC/ABS Polikarbonát/Akrilnitril-butadién-sztirol

Fedélkapocs a vezetékek jobb és egyszerűbb fektetéséhez a WDK csatornában.

Fedélkapocs 110 mm fedélszélességhez, halogénmentes

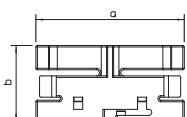

típus	rendelési szám
OTK H110	6176128

PC/ABS Polikarbonát/Akrilnitril-butadién-sztirol

Fedélkapocs a vezetékek jobb és egyszerűbb fektetéséhez a WDK csatornában.

Fedélkapocs 150 mm fedélszélességhez, halogénmentes

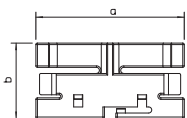

típus	rendelési szám
OTK H150	6176131

PC/ABS Polikarbonát/Akrilnitril-butadién-sztirol

Fedélkapocs a vezetékek jobb és egyszerűbb fektetéséhez a WDK csatornában.

Válaszfal 40 mm csatornamagassághoz, halogénmentes

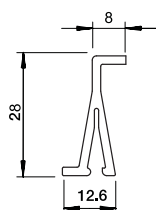

típus	rendelési szám
WDKH-TW40GR	6175500

PC/ABS Polikarbonát/Akrilnitril-butadién-sztirol

Válaszfal 60 mm csatornamagassághoz, halogénmentes

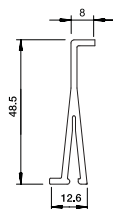

típus	rendelési szám
WDKH-TW60GR	6175504

PC/ABS Polikarbonát/Akrilnitril-butadién-sztirol





**LKM vezetékcsatornák
Fém rendszerek**

LKM fém vezetékcsatorna-rendszerek

	csatornamagasság 24 mm	182
	csatornamagasság 30 mm	184
	csatornamagasság 40 mm	185
	csatornamagasság 60 mm	189
	csatornamagasság 80 mm	197
	tartozékok	199

Csatornamagasság 24 mm, csatornaszélesség 20 mm

Csatorna, LKM 20020 típus

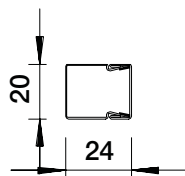

típus	szín	hossz mm	csom. súly		rendelési szám
			m	kg/100 m	
LKM20020FS	—	2000	32	46,000	6246966
LKM20020RW	hófehér	2000	30	52,000	6248462

Si acél

FS szalaghorganyzott FSK szalaghorganyzott / műanyag bevonatú

Az fém LKM vezetékcsatornák szalaghorganyzott acélból készülnek. A horganyzás a szerint készül. A szállítási hossz 2000 mm. A fedél és az alsó rész közötti potenciálkiegyenlítést minden további segédeszköz nélkül a speciális fedélprofil biztosítja. A két alsó rész közötti potenciálkiegyenlítést a toldásponthoz biztosítja. Itt sincs szükség további huzalozásra. Az alapszín hófehér vagy horganyzott, külön kérésre más RAL-színek is lehetségesek. A porszórót bevonat 3 látható oldalon készül el. A fém vezetékcsatornákat kizárólag beltérben, ill. száraz helyiségekben szabad használni.

Toldásponthoz

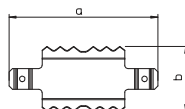

típus	csom. súly		rendelési szám
	darab	kg/100 darab	
LKM SV20	10	0,190	6247431

Si acél

G galvanikusan horganyzott

Toldásponthoz a csatormatestek összekötéséhez. Egyúttal ez biztosítja a csatorna alsó részei közötti potenciálkiegyenlítést is.

Élvédő gyűrű

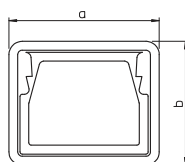

típus	szín	csom. súly		rendelési szám
		darab	kg/100 darab	
KSR20020	szürke	5	0,900	6249842

PE Polietilén

Élvédő gyűrű LKM vezetékcsatornák szabad végeinek védelmére.

Csatorna, LKM 20030 típus

típus	hossz		csom. felület	csom. súly		rendelési szám
	mm	mm		m	kg/100 m	
LKM20030FS	2000	szalaghorganyzott	24	58,000	6246974	
LKM20030RW	hófehér	2000	22	58,000	6248470	

St acél

FS szalaghorganyzott FSK szalaghorganyzott / műanyag bevonatú

Csatornafedél és csatornatest. A fedél és az alsó rész közötti potenciálkiegyenlítés minden további segédeszköz nélkül biztosított. Az LKM 20030FS vezetékcsatorna az MSZE 24102./DIN 4102-12. szerinti tűzállóságra vizsgált. Kérjük, ügyeljen a tűzvédelmi bevizsgálással rendelkező kábel típusokra!

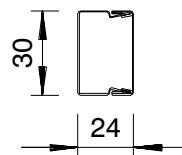

Toldásponti összekötő

típus	a méret		b méret		csom. súly		rendelési szám
	mm	mm	mm	mm	darab	kg/100 darab	
LKM SV30	53,8	29,5			10	0,400	6247434

St acél

G galvanikusan horganyzott

Toldásponti összekötő a csatornatestek összekötéséhez. Egyúttal ez biztosítja a csatorna alsó részei közötti potenciálkiegyenlítést is.

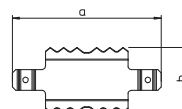

Élvédő gyűrű

típus	szín	a méret		b méret		csom. súly		rendelési szám
		mm	mm	mm	mm	darab	kg/100 darab	
KSR20030	szürke	34	28			5	1,100	6249844

PE Polietilén

Élvédő gyűrű LKM vezetékcsatornák szabad végeinek védelmére.

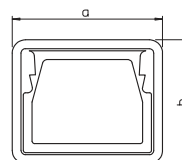

Csatornamagasság 30 mm, csatornaszélesség 30 mm

Csatorna, LKM 30030 típus

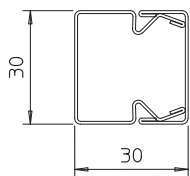

típus	szín	hossz mm	csom. súly		rendelési szám
			m	kg/100 m	
LKM30030FS	—	2000	16	107,000	6246982
LKM30030RW	hőfehér	2000	16	100,000	6248482

SI acél

FS szalaghorganyzott FSK szalaghorganyzott / műanyag bevonatú

Csatornafedél és csatormatest az alján fenépperforációval.
A fedél és az alsó rész közötti potenciálkiegyenlítést minden további segédeszköz nélkül biztosított.

Toldásponti összekötő

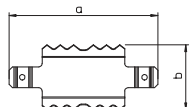

típus	a méret mm	b méret mm	csom. súly		rendelési szám
			darab	kg/100 darab	
LKM SV30	53,8	29,5	10	0,400	6247434

SI acél

G galvanikusan horganyzott

Toldásponti összekötő a csatormatestek összekötéséhez. Egyúttal ez biztosítja a csatorna alsó részei közötti potenciálkiegyenlítést is.

Élvédő gyűrű

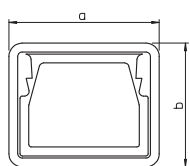

típus	szín	csom. súly		rendelési szám
		darab	kg/100 darab	
KSR30030	szürke	5	1,300	6249845

PE Polietilén

Élvédő gyűrű LKM vezetékcsatornák szabad végeinek védelmére.

Csatorna, LKM 40040 típus

típus	szín	hossz mm	csom. súly		rendelési szám
			m	kg/100 m	
LKM40040FS	—	2000	16	117,000	6246990
LKM40040RW	hófehér	2000	12	127,600	6248497

Si acél

FS szalaghorganyzott FSK szalaghorganyzott / műanyag bevonatú

Csatornafedél és csatornatest az alján fenépperforációval.

A fedél és az alsó rész közötti potenciálkiegyenlítés minden további segédeszköz nélkül biztosított.

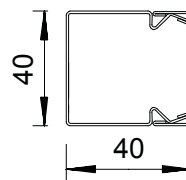

Toldásponti összekötő

típus	csom. darab	súly kg/100 darab	rendelési szám

V2A rozsdamentes acél rozsdamentes acél (W. Nr.1.4310)

Toldásponti összekötőt a csatornatestek összekötéséhez. Egyúttal ez biztosítja a csatorna alsó rész közötti potenciálkiegyenlítést is.

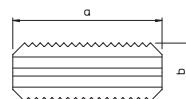

Belső sarokelem

típus	szín	csom. darab	súly kg/100 darab	rendelési szám
LKM I40040RW	hófehér	4	28,000	6249167

Si acél

FS szalaghorganyzott FSK szalaghorganyzott / műanyag bevonatú

Belső sarokelem LKM csatornák irányváltásához.

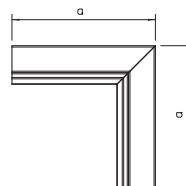

Külső sarokelem

típus	szín	csom. darab	súly kg/100 darab	rendelési szám
LKM A40040RW	hófehér	4	38,600	6249086

Si acél

FS szalaghorganyzott FSK szalaghorganyzott / műanyag bevonatú

Külső sarokelem fedéllel LKM csatornák irányváltásához.

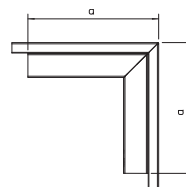

T-idom

típus	szín	a méret mm	b méret mm	csom. darab	súly kg/100 darab	rendelési szám
LKM T40040RW	hófehér	280	140	4	39,700	6249256

Si acél

FS szalaghorganyzott FSK szalaghorganyzott / műanyag bevonatú

T-idom fedéllel LKM csatornák irányváltásához.

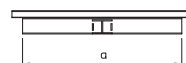

Lapos sarokelem

típus	szín	csom. darab	súly kg/100 darab	rendelési szám
LKM F40040RW	hófehér	4	37,100	6248993

Si acél

FS szalaghorganyzott FSK szalaghorganyzott / műanyag bevonatú

Lapos sarokelem fedéllel LKM csatornák irányváltásához.

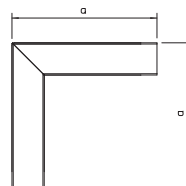

Csatornamagasság 40 mm, csatornaszélesség 40 mm

Véglezáró

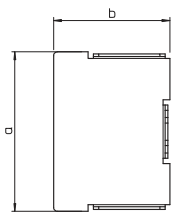

típus	szín	csom. súly		rendelési szám
		darab	kg/100 darab	
LKM E40040FS	—	10	2,500	6247881
LKM E40040RW	hófehér	10	2,500	6249418

St acél

FS szalaghorganyzott FSK szalaghorganyzott / műanyag bevonatú

Véglezáró elem LKM csatornák lezárásához.

Élvédő gyűrű

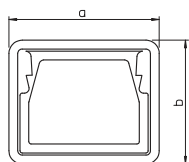

típus	szín	csom. súly		rendelési szám
		darab	kg/100 darab	
KSR40040	szürke	5	1,800	6249846

PE Polietilén

Élvédő gyűrű LKM vezetékcsatornák szabad végeinek védelmére.

Csatorna, LKM 40060 típus

típus	szín	hossz mm	csom. súly		rendelési szám
			m	kg/100 m	
LKM40060FS	—	2000	8	151,200	6247016
LKM40060RW	hófehér	2000	8	151,200	6248519

SI acél

FS szalaghorganyzott FSK szalaghorganyzott / műanyag bevonatú

Az fém LKM vezetékcsatornák szalaghorganyzott acélból készülnek. A horganyzás a szerint készül. A szállítási hossz 2000 mm. A fedél és az alsó rész közötti potenciálkiegyenlítést minden további segédeszköz nélkül a speciális fedélprofil biztosítja. A két alsó rész közötti potenciálkiegyenlítést a toldásponti összekötő biztosítja. Itt sincs szükség további huzalozásra. Az alapszín hófehér vagy horganyzott, külön kérésre más RAL-színek is lehetségesek. A porszört bevonat 3 látható oldalán készül el. A fém vezetékcsatornákat kizárólag beltérben, ill. száraz helyiségekben szabad használni.

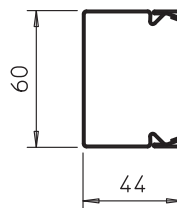

Toldásponti összekötő

típus	csom. súly		rendelési szám
	darab	kg/100 darab	
LKM SV40	10	1,000	6247458

V2A rozsdamentes acél rozsdamentes acél (W. Nr.1.4310)

Toldásponti összekötő a csatornatestek összekötéséhez. Egyúttal ez biztosítja a csatorna alsó részei közötti potenciálkiegyenlítést is.

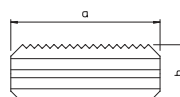

Belső sarokelem

típus	szín	csom. súly		rendelési szám
		darab	kg/100 darab	
LKM I40060FS	—	4	31,400	6247660
LKM I40060RW	hófehér	4	31,400	6249175

SI acél

FS szalaghorganyzott FSK szalaghorganyzott / műanyag bevonatú

Belső sarokelem LKM csatornák irányváltásához.

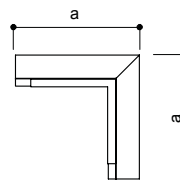

Külső sarokelem

típus	szín	csom. súly		rendelési szám
		darab	kg/100 darab	
LKM A40060FS	—	4	46,300	6247571
LKM A40060RW	hófehér	4	46,300	6249094

SI acél

FS szalaghorganyzott FSK szalaghorganyzott / műanyag bevonatú

Külső sarokelem fedéllel LKM csatornák irányváltásához.

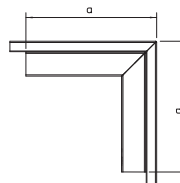

T-idom

típus	szín	a méret		b méret		csom. súly		rendelési szám
		mm	mm	mm	mm	darab	kg/100 darab	
LKM T40060FS	—	300	180	4	46,800	4	46,800	6247733
LKM T40060RW	hófehér	300	180	4	46,800	4	46,800	6249264

SI acél

FS szalaghorganyzott FSK szalaghorganyzott / műanyag bevonatú

T-idom fedéllel LKM csatornák irányváltásához.

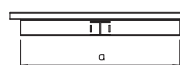

Lapos sarokelem

típus	szín	csom. súly		rendelési szám
		darab	kg/100 darab	
LKM F40060FS	—	4	47,400	6247504
LKM F40060RW	hófehér	4	47,400	6249000

SI acél

FS szalaghorganyzott FSK szalaghorganyzott / műanyag bevonatú

Lapos sarokelem fedéllel LKM csatornák irányváltásához.

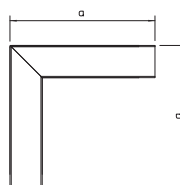

Csatornamagasság 40 mm, csatornaszélesség 60 mm

Véglezáró

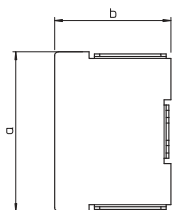

típus	szín	csom. súly		rendelési szám
		darab	kg/100 darab	
LKM E40060FS	—	10	3,000	6247903
LKM E40060RW	hófehér	10	3,000	6249426

St acél

FS szalaghorganyzott FSK szalaghorganyzott / műanyag bevonatú

Véglezáró elem LKM csatornák lezárásához.

Élvédő gyűrű

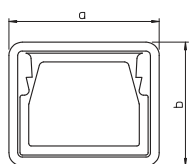

típus	szín	csom. súly		rendelési szám
		darab	kg/100 darab	
KSR40060	szürke	5	2,300	6249848

PE Polietilén

Élvédő gyűrű LKM vezetékcsatornák szabad végeinek védelmére.

Csatorna, LKM 60060 típus

típus	szín	hossz mm	csom. súly		rendelési szám
			m	kg/100 m	
LKM60060FS	—	2000	8	174,700	6247091
LKM60060RW	hófehér	2000	8	174,700	6248608

St acél

FS szalaghorganyzott FSK szalaghorganyzott / műanyag bevonatú

Csatornafedél és csatornatest az alján perforálva. A fedél és az alsó rész közötti potenciálkiegyenlítést minden további segédeszköz nélkül biztosított. Figyelem: Az LKM 60060 alján nincs hurok perforáció, így nem lehet válaszfalat rögzíteni bele.

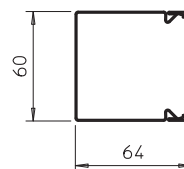

Toldásponti összekötő

típus	a méret mm	b méret mm	csom. súly		rendelési szám
			darab	kg/100 darab	
LKM SV60	75	50	10	1,600	6247466

V2A rozsdamentes acél (W. Nr.1.4310)

Toldásponti összekötő a csatornatestek összekötéséhez. Egyúttal ez biztosítja a csatorna alsó részei közötti potenciálkiegyenlítést is.

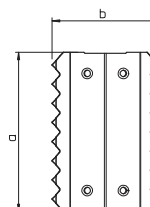

Belső sarokelem

típus	szín	csom. súly		rendelési szám
		darab	kg/100 darab	
LKM I60060FS	—	4	31,900	6248128
LKM I60060RW	hófehér	4	31,900	6249612

St acél

FS szalaghorganyzott FSK szalaghorganyzott / műanyag bevonatú

Belső sarokelem LKM csatornák irányváltásához.

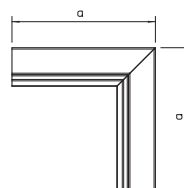

Külső sarokelem

típus	szín	csom. súly		rendelési szám
		darab	kg/100 darab	
LKM A60060FS	—	4	55,800	6248047
LKM A60060RW	hófehér	4	55,800	6249558

St acél

FS szalaghorganyzott FSK szalaghorganyzott / műanyag bevonatú

Külső sarokelem fedéllel LKM csatornák irányváltásához.

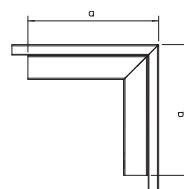

T-idom

típus	szín	a méret mm	b méret mm	csom. súly		rendelési szám
				darab	kg/100 darab	
LKM T60060FS	—	300	180	4	54,200	6248187
LKM T60060RW	hófehér	300	180	4	54,200	6249671

St acél

FS szalaghorganyzott FSK szalaghorganyzott / műanyag bevonatú

T-idom fedéllel LKM csatornák irányváltásához.

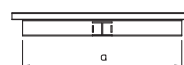

Lapos sarokelem

típus	szín	csom. súly		rendelési szám
		darab	kg/100 darab	
LKM F60060FS	—	4	54,700	6247989
LKM F60060RW	hófehér	4	54,700	6249485

St acél

FS szalaghorganyzott FSK szalaghorganyzott / műanyag bevonatú

Lapos sarokelem fedéllel LKM csatornák irányváltásához.

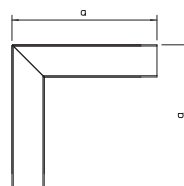

Csatornamagasság 60 mm, csatornaszélesség 60 mm

Véglezáró

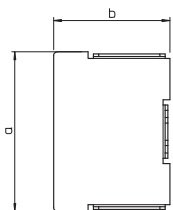

típus	szín	csom. súly		rendelési szám
		darab	kg/100 darab	
LKM E60060FS	—	10	4,500	6248284
LKM E60060RW	hófehér	10	4,500	6249795

Si acél

FS szalaghorganyzott FSK szalaghorganyzott / műanyag bevonatú

Véglezáró elem LKM csatornák lezárásához.

Élvédő gyűrű

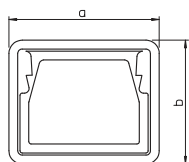

típus	szín	csom. súly		rendelési szám
		darab	kg/100 darab	
KSR60060	szürke	5	2,400	6249850

PE Polietilén

Élvédő gyűrű LKM vezetékcsatornák szabad végeinek védelmére.

Csatorna, LKM 60100 típus

típus	hossz		csom. súly		rendelési szám
	mm	mm	m	kg/100 m	
LKM60100FS	2000		8	221,700	6247113
LKM60100RW	2000		8	221,700	6248624

Stl acél

FS szalaghorganyzott FSK szalaghorganyzott / műanyag bevonatú

Csatornafedél és csatornatest az alján perforálva. A fedél és az alsó rész közötti potenciálkiegyenlítést minden további segédeszköz nélkül biztosított. Az LKM 60100FS vezetékcsatorna az MSZE 24102./DIN 4102-12. szerinti tűzállóságra vizsgált. Kérjük, ügyeljen a tűzvédelmi vizsgálatával rendelkező kábeltípusokra!

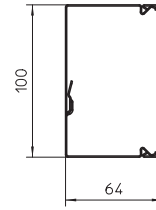

Kábeltartó kapocs funkciótartáshoz, E30 - E90

típus	csom. súly		rendelési szám
	darab	kg/100 darab	
LKM KF 60100	10	9,800	6249881

Stl acél

FS szalaghorganyzott

Kábelbilincs LKM 60100FS fémvezeték csatornához, szereléskor a kábel kiesésének megakadályozására. A kábeltartó kapcsokra akkor van feltétlenül szükség, ha a csatornát a MSZE24102./DIN 4102, 12. része szerinti integrált funkciótartással rendelkező kábelrendszerekhez használják. Egyszerű szerelés, csusztagassa be oldalfal perforációjába.

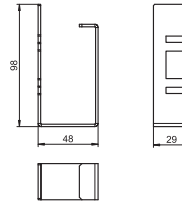

Toldásponti összekötő

típus	a b		csom. súly		rendelési szám
	méret	méret	darab	kg/100 darab	
LKM SV60	75	50	10	1,600	6247466

V2A rozsdamentes. acél rozsdamentes acél (W. Nr.1.4310)

Toldásponti összekötő a csatornatestek összekötéséhez. Egyúttal ez biztosítja a csatorna alsó részei közötti potenciálkiegyenlítést is.

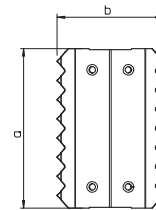

Belső sarokelem

típus	a		csom. súly		rendelési szám
	méret	mm	darab	kg/100 darab	
LKM I60100FS	180		4	39,400	6248144
LKM I60100RW	180		4	39,400	6249639

Stl acél

FS szalaghorganyzott FSK szalaghorganyzott / műanyag bevonatú

Belső sarokelem LKM csatornák irányváltásához.

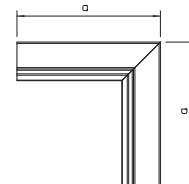

Külső sarokelem

típus	a		csom. súly		rendelési szám
	méret	mm	darab	kg/100 darab	
LKM A60100FS	180		4	73,100	6248063
LKM A60100RW	180		4	73,100	6249574

Stl acél

FS szalaghorganyzott FSK szalaghorganyzott / műanyag bevonatú

Külső sarokelem fedéllel LKM csatornák irányváltásához.

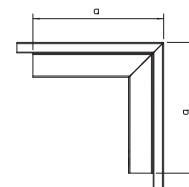

T-idom

típus	a b		csom. súly		rendelési szám
	méret	méret	darab	kg/100 darab	
LKM T60100FS	340	220	4	69,200	6248209
LKM T60100RW	340	220	4	69,200	6249701

Stl acél

FS szalaghorganyzott FSK szalaghorganyzott / műanyag bevonatú

T-idom fedéllel LKM csatornák irányváltásához.



Lapos sarokelem

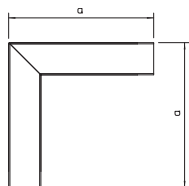

típus	a méret mm	csom. darab	súly kg/100 darab	rendelési szám
LKM F60100FS	220	4	63,400	6248004
LKM F60100RW	220	4	63,400	6249507

St acél

FS szalaghorganyzott FSK szalaghorganyzott / műanyag bevonatú

Lapos sarokelem fedéllel LKM csatornák irányváltásához.

Véglezáró

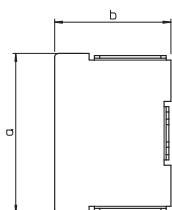

típus	a méret mm	b méret mm	csom. darab	súly kg/100 darab	rendelési szám
LKM E60100FS	100	63	10	6,200	6248306
LKM E60100RW	100	63	10	6,500	6249817

St acél

FS szalaghorganyzott FSK szalaghorganyzott / műanyag bevonatú

Véglezáró elem LKM csatornák lezárásához.

Élvédő gyűrű

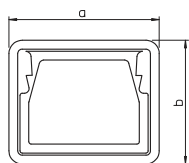

típus	szín	a méret mm	b méret mm	csom. darab	súly kg/100 darab	rendelési szám
KSR60100	szürke	104	67,7	5	3,400	6249852

PE Polietilén

Élvédő gyűrű LKM vezetékcsatornák szabad végeinek védelmére.

Csatorna, LKM 60150 típus

típus	szín	hossz mm	csom. súly		rendelési szám
			m	kg/100 m	
LKM60150FS	—	2000	8	280,100	6247148
LKM60150RW	hófehér	2000	8	280,100	6248640

SI acél

FS szalaghorganyzott FSK szalaghorganyzott / műanyag bevonatú

Az fém LKM vezetékcsatornák szalaghorganyzott acélból készülnek. A horganyzás a szerint készül. A szállítási hossz 2000 mm. A fedél és az alsó rész közötti potenciálkiegyenlítést minden további segédeszköz nélkül a speciális fedélprofil biztosítja. A két alsó rész közötti potenciálkiegyenlítést a toldásponti összekötő biztosítja. Itt sincs szükség további huzalozásra. Az alapszín hófehér vagy horganyzott, külön kérésre más RAL-színek is lehetségesek. A porszört bevonat 3 látható oldalon készül el. A fém vezetékcsatornákat kizárólag beltérben, ill. száraz helyiségekben szabad használni.

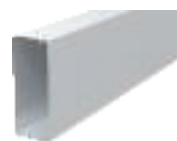
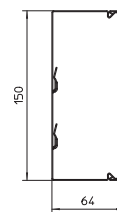

Toldásponti összekötő

típus	a mm	b mm	csom. súly		rendelési szám
			darab	kg/100 darab	
LKM SV60	75	50	10	1,600	6247466

V2A rozsdamentes acél rozsdamentes acél (W. Nr.1.4310)

Toldásponti összekötő a csatornatestek összekötéséhez. Egyúttal ez biztosítja a csatorna alsó részei közötti potenciálkiegyenlítést is.

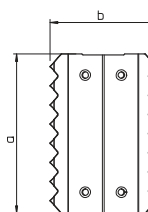

Belső sarokelem

típus	szín	csom. súly		rendelési szám
		darab	kg/100 darab	
LKM I60150FS	—	4	48,400	6248152
LKM I60150RW	hófehér	4	48,400	6249647

SI acél

FS szalaghorganyzott FSK szalaghorganyzott / műanyag bevonatú

Belső sarokelem LKM csatornák irányváltásához.

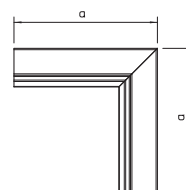

Külső sarokelem

típus	szín	csom. súly		rendelési szám
		darab	kg/100 darab	
LKM A60150FS	—	4	91,300	6248071
LKM A60150RW	hófehér	4	91,300	6249582

SI acél

FS szalaghorganyzott FSK szalaghorganyzott / műanyag bevonatú

Külső sarokelem fedéllel LKM csatornák irányváltásához.

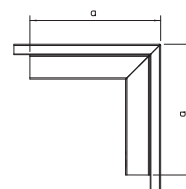

T-idom

típus	szín	a mm	b mm	csom. súly		rendelési szám
				darab	kg/100 darab	
LKM T60150FS	—	390	270	4	87,600	6248217
LKM T60150RW	hófehér	390	270	4	87,600	6249728

SI acél

FS szalaghorganyzott FSK szalaghorganyzott / műanyag bevonatú

T-idom fedéllel LKM csatornák irányváltásához.

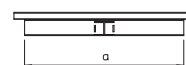

Lapos sarokelem

típus	szín	csom. súly		rendelési szám
		darab	kg/100 darab	
LKM F60150FS	—	4	113,500	6248012
LKM F60150RW	hófehér	4	113,500	6249515

SI acél

FS szalaghorganyzott FSK szalaghorganyzott / műanyag bevonatú

Lapos sarokelem fedéllel LKM csatornák irányváltásához.

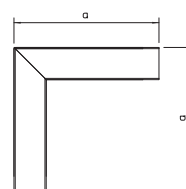

Csatornamagasság 60 mm, csatornaszélesség 150 mm

Véglezáró

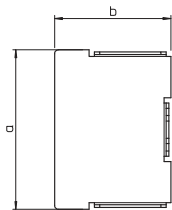

típus	szín	csom. súly		rendelési szám
		darab	kg/100 darab	
LKM E60150FS	—	10	8,400	6248314
LKM E60150RW	hófehér	10	9,000	6249825

St acél

FS szalaghorganyzott FSK szalaghorganyzott / műanyag bevonatú

Véglezáró elem LKM csatornák lezárásához.

Élvédő gyűrű

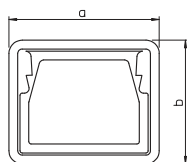

típus	szín	csom. súly		rendelési szám
		darab	kg/100 darab	
KSR60150	szürke	5	4,400	6249854

PE Polietilén

Élvédő gyűrű LKM vezetékcsatornák szabad végeinek védelmére.

Csatorna, LKM 60200 típus

típus	szín	hossz mm	csom. súly		rendelési szám
			m	kg/100 m	
LKM60200FS	—	2000	8	338,700	6247164
LKM60200RW	hófehér	2000	8	338,700	6248667

SI acél

FS szalaghorganyzott FSK szalaghorganyzott / műanyag bevonatú

Az fém LKM vezetékcsatornák szalaghorganyzott acélból készülnek. A horganyzás a szerint készül. A szállítási hossz 2000 mm. A fedél és az alsó rész közötti potenciálkiegyenlítést minden további segédeszköz nélkül a speciális fedélprofil biztosítja. A két alsó rész közötti potenciálkiegyenlítést a toldásponti összekötő biztosítja. Itt sincs szükség további huzalozásra. Az alapszín hófehér vagy horganyzott, külön kérésre más RAL-színek is lehetségesek. A porszirt bevonat 3 látható oldalon készül el. A fém vezetékcsatornákat kizárólag beltérben, ill. száraz helyiségekben szabad használni.

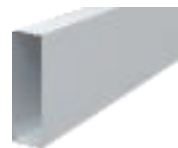
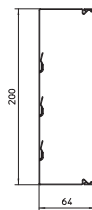

Toldásponti összekötő

típus	a méret mm	b méret mm	csom. súly		rendelési szám
			darab	kg/100 darab	
LKM SV60	75	50	10	1,600	6247466

V2A rozsdamentes acél rozsdamentes acél (W. Nr.1.4310)

Toldásponti összekötő a csatornatestek összekötéséhez. Egyúttal ez biztosítja a csatorna alsó részei közötti potenciálkiegyenlítést is.

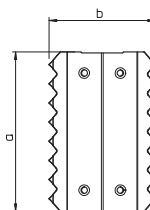

Belső sarokelem

típus	szín	csom. súly		rendelési szám
		darab	kg/100 darab	
LKM I60200FS	—	4	57,500	6248160
LKM I60200RW	hófehér	4	57,500	6249655

SI acél

FS szalaghorganyzott FSK szalaghorganyzott / műanyag bevonatú

Belső sarokelem LKM csatornák irányváltásához.

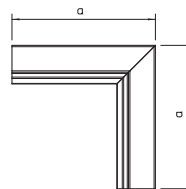

Külső sarokelem

típus	szín	csom. súly		rendelési szám
		darab	kg/100 darab	
LKM A60200FS	—	4	114,000	6248098
LKM A60200RW	hófehér	4	114,000	6249590

SI acél

FS szalaghorganyzott FSK szalaghorganyzott / műanyag bevonatú

Külső sarokelem fedéllel LKM csatornák irányváltásához.

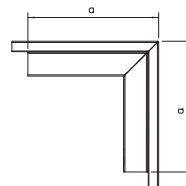

T-idom

típus	szín	a méret mm	b méret mm	csom. súly		rendelési szám
				darab	kg/100 darab	
LKM T60200FS	—	440	320	4	106,000	6248225
LKM T60200RW	hófehér	440	320	4	106,000	6249736

SI acél

FS szalaghorganyzott FSK szalaghorganyzott / műanyag bevonatú

T-idom fedéllel LKM csatornák irányváltásához.



Lapos sarokelem

típus	szín	csom. súly		rendelési szám
		darab	kg/100 darab	
LKM F60200FS	—	4	154,400	6248020
LKM F60200RW	hófehér	4	154,400	6249523

SI acél

FS szalaghorganyzott FSK szalaghorganyzott / műanyag bevonatú

Lapos sarokelem fedéllel LKM csatornák irányváltásához.

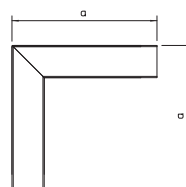

Csatornamagasság 60 mm, csatornaszélesség 200 mm

Véglezáró

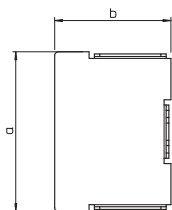

típus	szín	csom. súly		rendelési szám
		darab	kg/100 darab	
LKM E60200FS	—	10	10,800	6248322
LKM E60200RW	hófehér	10	11,500	6249833

St acél

FS szalaghorganyzott FSK szalaghorganyzott / műanyag bevonatú

Véglezáró elem LKM csatornák lezárásához.

Élvédő gyűrű

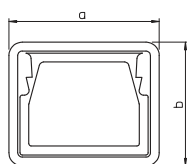

típus	szín	csom. súly		rendelési szám
		darab	kg/100 darab	
KSR60200	szürke	5	4,700	6249856

PE Polietilén

Élvédő gyűrű LKM vezetékcsatornák szabad végeinek védelmére.

Csatorna, LKM 80080 típus

típus	szín	hossz mm	csom. súly		rendelési szám
			m	kg/100 m	
LKM80080FS	—	2000	12	183,500	6247194
LKM80080RW	hófehér	2000	8	238,000	6248694

St acél

FS szalaghorganyzott FSK szalaghorganyzott / műanyag bevonatú

Csatornafedél és csatormatest az alján fenékperforációval.

A fedél és az alsó rész közötti potenciálkiegyenlítést minden további segédeszköz nélkül biztosított.

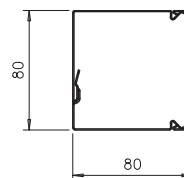

Toldásponti összekötő

típus	csom. darab	súly kg/100 darab	rendelési szám

St acél

Toldásponti összekötő alsó részek összekötésére. Egyúttal ez biztosítja a csatorna alsó részei közötti potenciálkiegyenlítést is.

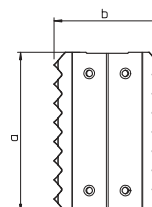

Belső sarokelem

típus	szín	csom. darab	súly kg/100 darab	rendelési szám
LKM I80080RW	hófehér	1	38,700	6248436

St acél

FS szalaghorganyzott FSK szalaghorganyzott / műanyag bevonatú

Belső sarokelem LKM csatornák irányváltásához.

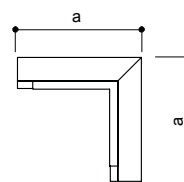

Külső sarokelem

típus	szín	csom. darab	súly kg/100 darab	rendelési szám
LKM A80080RW	hófehér	1	75,300	6248432

St acél

FS szalaghorganyzott FSK szalaghorganyzott / műanyag bevonatú

Külső sarokelem fedéllel LKM csatornák irányváltásához.

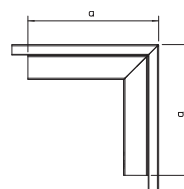

T-idom

típus	szín	a méret mm	b méret mm	csom. darab	súly kg/100 darab	rendelési szám
LKM T80080RW	hófehér	300	—	1	67,200	6248450

St acél

FS szalaghorganyzott FSK szalaghorganyzott / műanyag bevonatú

T-idom fedéllel LKM csatornák irányváltásához.

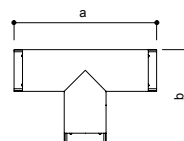

Lapos sarokelem

típus	szín	csom. darab	súly kg/100 darab	rendelési szám
LKM F80080RW	hófehér	1	80,000	6248428

St acél

FS szalaghorganyzott FSK szalaghorganyzott / műanyag bevonatú

Lapos sarokelem fedéllel LKM csatornák irányváltásához.

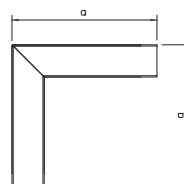

Csatornamagasság 80 mm, csatornaszélesség 80 mm

Véglezáró

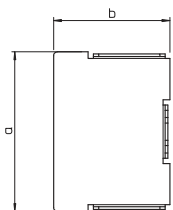

típus	szín	csom. súly		rendelési szám
		darab	kg/100 darab	
LKM E80080FS	—	1	7,000	6248344
LKM E80080RW	hófehér	1	7,000	6248454

St acél

FS szalaghorganyzott FSK szalaghorganyzott / műanyag bevonatú

Véglezáró elem LKM csatornák lezárásához.

Élvédő gyűrű

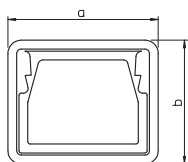

típus	szín	csom. súly		rendelési szám
		darab	kg/100 darab	
KSR80080	szürke	5	3,800	6249865

PE Polietilén

Élvédő gyűrű LKM vezetékcsatornák szabad végeinek védelmére.

Válaszfal

típus	hossz mm	csom. súly		rendelési szám
		m	kg/100 m	
LKM TWS55	2000	32	53,000	6249876
LKM TWS75	2000	32	114,000	6249880

St acél

FS szalaghorganyzott

Válaszfal a különböző feszültség szintek elválasztására 60 mm szélességű LKM vezetékcsatornák esetén.

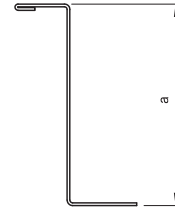

Vezetéktartó, 60mm csatornaszélesség

típus	csom. súly		rendelési szám
	darab	kg/100 darab	
LKM Z60	10	1,100	6249906

St acél

FS szalaghorganyzott

Vezetéktartó kapocs a vezetékek rögzítéséhez 60 mm széles csatorna függőleges szerelése esetén.

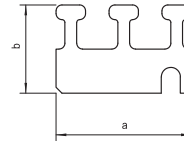

Vezetéktartó, 100 mm csatornaszélesség

típus	csom. súly		rendelési szám
	darab	kg/100 darab	
LKM Z100	10	2,100	6249922

St acél

FS szalaghorganyzott

Vezetéktartó kapocs a vezetékek rögzítéséhez 100 mm széles csatorna függőleges szerelése esetén.

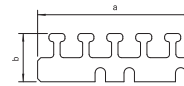

Vezetéktartó, 150 mm csatornaszélesség

típus	csom. súly		rendelési szám
	darab	kg/100 darab	
LKM Z150	10	3,000	6249965

St acél

FS szalaghorganyzott

Vezetéktartó kapocs a vezetékek rögzítéséhez 150 mm széles csatorna függőleges szerelése esetén.

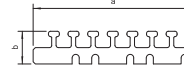

Vezetéktartó, 200 mm csatornaszélesség

típus	csom. súly		rendelési szám
	darab	kg/100 darab	
LKM Z200	10	3,600	6249981

St acél

FS szalaghorganyzott

Vezetéktartó kapocs a vezetékek rögzítéséhez 200 mm széles csatorna függőleges szerelése esetén.

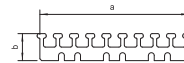

Csatornkapocs, 100 mm csatornaszélesség

típus	csom. súly		rendelési szám
	darab	kg/100 darab	
LKM K80	20	2,700	6249884

St acél

FS szalaghorganyzott

Kábel tartó kapocs a kábelek és vezetékek könnyebb fektetéséhez csatornák oldalfalra és mennyezetre történő szerelése esetén. A kábel tartó kapcsokat a fenéken lévő fűrészfűrészes lyukba kell dugni, majd be kell pattintani az oldalfalba. 100 mm széles csatornához alkalmas.

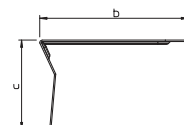
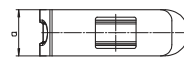

Csatornkapocs, 150 mm és 200 mm csatornaszélesség

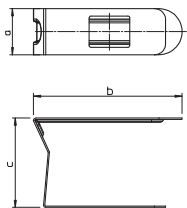

típus

LKM K140

SI acél

FS szalaghorganyzott

Kábeltartó kapocs a kábelek és vezetékek könnyebb fektetéséhez csatornák oldalfalra és mennyezetre történő szerelése esetén. A kábeltartó kapcsokat a fenéken lévő fűles perforációba kell dugni, majd be kell pattintani az oldalfalba. 150 mm és 200 mm széles csatornákhöz alkalmas.

csom. súly

darab kg/100 darab

rendelési szám

20

3,600

6249888





**SKL padlószegély
csatornák**

SKL padlószegély csatornák

	csatornaszélesség 50 mm	204
	csatornaszélesség 70 mm	206
	padlócsatorna	208

SKL padlószegély csatorna, SKL 50 D típus

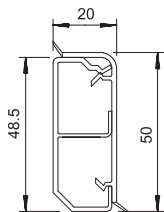

típus	szín	hossz mm	csom. súly		rendelési szám
			m	kg/100 m	
SKL-50DRW	hófehér	2000	32	44,700	6199103
SKL-50DBU	bükk	2000	32	44,700	6199109

PVC polivinil-klorid

Csatornafedél és csatornatest fenékperforálással és színezett rugalmas zárószalag.

Toldásponti takaróelem

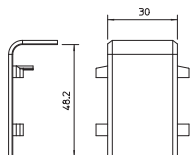

típus	szín	csom. súly		rendelési szám
		darab	kg/100 darab	
SKL-SA50DRW	hófehér	10	0,500	6199180
SKL-SA50DBU	bükk	10	0,500	6199186

PVC polivinil-klorid

Toldásponti takaróelem csatornadarabok tökéletes összekötéséhez.

Belső sarokfedél

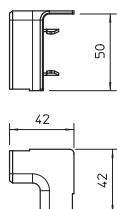

típus	szín	csom. súly		rendelési szám
		darab	kg/100 darab	
SKL-I50DRW	hófehér	4	0,700	6199122
SKL-I50DBU	bükk	4	0,700	6199128

PVC polivinil-klorid

Belső sarokelem SKL csatornák irányváltásához.

Külső sarokfedél

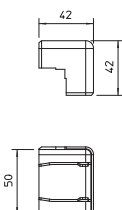

típus	szín	csom. súly		rendelési szám
		darab	kg/100 darab	
SKL-A50DRW	hófehér	2	1,200	6199133
SKL-A50DBU	bükk	2	1,200	6199139

PVC polivinil-klorid

Külső sarokelem SKL csatornák irányváltásához.

Véglezáró elem, balos

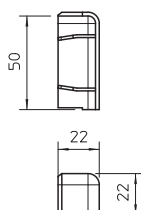

típus	szín	csom. súly		rendelési szám
		darab	kg/100 darab	
SKL-EL50DRW	hófehér	10	0,500	6199150
SKL-EL50DBU	bükk	10	0,500	6199156

PVC polivinil-klorid

Véglezáró elem, balos, SKL csatornák lezárásához.

Véglezáró elem, jobbos



típus	szín	csom. súly		rendelési szám
		darab	kg/100 darab	
SKL-ER50DRW	hófehér	10	0,500	6199163
SKL-ER50DBU	bükk	10	0,500	6199169

PVC polivinil-klorid

Véglezáró elem, jobbos, SKL csatornák lezárásához.

Szerelvénytartó

típus	szín	csom. súly		rendelési szám
		darab	kg/100 darab	
SKL-R DRW	hófehér	1	11,400	6199402
SKL-R DBU	bükk	1	11,400	6199408

PVC polivinil-klorid

Szerelvénytartó, univerzálisan beépíthető, az összes SKL csatornához.

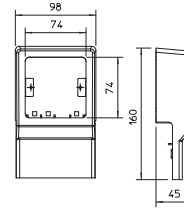

Szerelvénytartó

típus	szín	csom. súly		rendelési szám
		darab	kg/100 darab	
SKL-Z DRW	hófehér	1	13,000	6199442
SKL-Z DBU	bükk	1	13,000	6199448

PVC polivinil-klorid

Szerelvénytartó, univerzálisan beépíthető, az összes SKL csatornához.

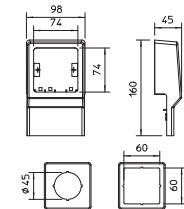

Szerelvénytartó

típus	szín	csom. súly		rendelési szám
		darab	kg/100 darab	
SKL-DS DRW	hófehér	1	19,000	6199421
SKL-DS DBU	bükk	1	19,000	6199427

PVC polivinil-klorid

Szerelvénytartó előre huzalozott kettős csatlakozóaljzattal, az összes SKL csatornához.

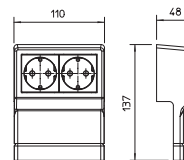

Szerelvénytartó

típus	szín	csom. súly		rendelési szám
		darab	kg/100 darab	
SKL-45 DRW	hófehér	1	10,000	6199461
SKL-45 DBU	bükk	1	10,000	6199467

PVC polivinil-klorid

Szerelvénytartó rendszer az összes SKL csatornához, Modul45 szerelvény beépítéséhez.

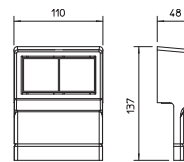

SKL padlószegély csatorna, SKL 70 D típus

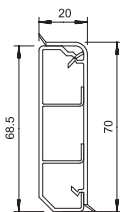

típus	szín	hossz mm	csom. súly		rendelési szám
			m	kg/100 m	
SKL-70DRW	hófehér	2000	24	57,700	6199202
SKL-70DBU	bükk	2000	24	57,700	6199208

PVC polivinil-klorid

Csatornafedél és csatornatest fenékperforálással és színezett rugalmas zárószalag.

Toldásponti takaróelem

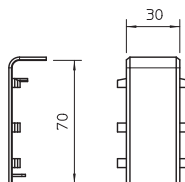

típus	szín	csom. súly		rendelési szám
		darab	kg/100 darab	
SKL-SA70DRW	hófehér	10	0,600	6199281
SKL-SA70DBU	bükk	10	0,600	6199287

PVC polivinil-klorid

Toldásponti takaróelem csatornadarabok tökéletes összekötéséhez.

Belső sarokfedél

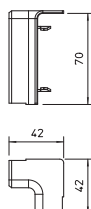

típus	szín	csom. súly		rendelési szám
		darab	kg/100 darab	
SKL-I70DRW	hófehér	4	0,900	6199223
SKL-I70DBU	bükk	4	0,900	6199229

PVC polivinil-klorid

Belső sarokelem SKL csatornák irányváltásához.

Külső sarokfedél

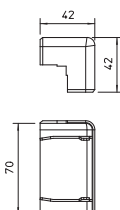

típus	szín	csom. súly		rendelési szám
		darab	kg/100 darab	
SKL-A70DRW	hófehér	2	1,500	6199232
SKL-A70DBU	bükk	2	1,500	6199238

PVC polivinil-klorid

Külső sarokelem SKL csatornák irányváltásához.

Véglezáró elem, balos

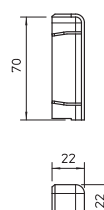

típus	szín	csom. súly		rendelési szám
		darab	kg/100 darab	
SKL-EL70DRW	hófehér	10	0,600	6199251
SKL-EL70DBU	bükk	10	0,600	6199257

PVC polivinil-klorid

Véglezáró elem, balos, SKL csatornák lezárásához.

Véglezáró elem, jobbos

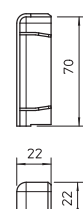

típus	szín	csom. súly		rendelési szám
		darab	kg/100 darab	
SKL-ER70DRW	hófehér	10	0,600	6199262
SKL-ER70DBU	bükk	10	0,600	6199268

PVC polivinil-klorid

Véglezáró elem, jobbos, SKL csatornák lezárásához.

Szerelvénytartó

típus	szín	csom. súly		rendelési szám
		darab	kg/100 darab	
SKL-R DRW	hófehér	1	11,400	6199402
SKL-R DBU	bükk	1	11,400	6199408

PVC polivinil-klorid

Szerelvénytartó, univerzálisan beépíthető, az összes SKL csatornához.

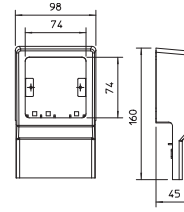

Szerelvénytartó

típus	szín	csom. súly		rendelési szám
		darab	kg/100 darab	
SKL-Z DRW	hófehér	1	13,000	6199442
SKL-Z DBU	bükk	1	13,000	6199448

PVC polivinil-klorid

Szerelvénytartó, univerzálisan beépíthető, az összes SKL csatornához.

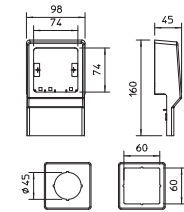

Szerelvénytartó

típus	szín	csom. súly		rendelési szám
		darab	kg/100 darab	
SKL-DS DRW	hófehér	1	19,000	6199421
SKL-DS DBU	bükk	1	19,000	6199427

PVC polivinil-klorid

Szerelvénytartó előre húzalozott kettős csatlakozóaljzattal, az összes SKL csatornához.

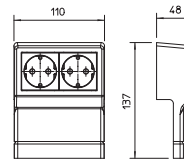

Szerelvénytartó

típus	szín	csom. súly		rendelési szám
		darab	kg/100 darab	
SKL-45 DRW	hófehér	1	10,000	6199461
SKL-45 DBU	bükk	1	10,000	6199467

PVC polivinil-klorid

Szerelvénytartó rendszer az összes SKL csatornához, Modul45 szerelvény beépítéséhez.

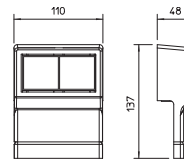

Padlócsatorna, 2650 típus

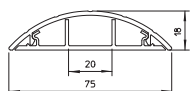

típus	szín	hossz mm	csom. súly		rendelési szám
			m	kg/100 m	
2650	kőszürke	2000	36	43,000	6020801

PVC polivinil-klorid

Csatornafedél és csatornatest .



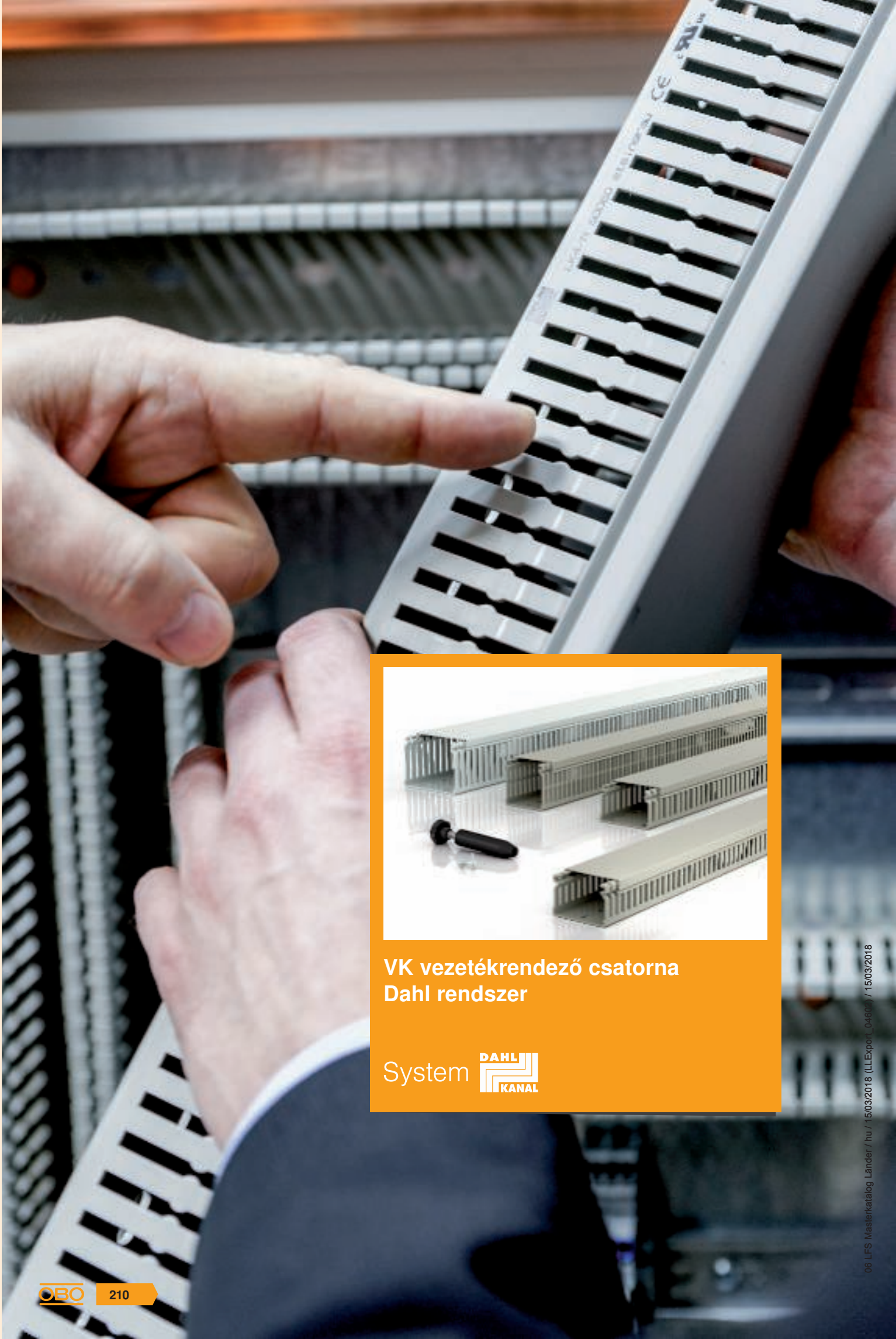



**VK vezetékrendező csatorna
Dahl rendszer**

System 

Dahl rendszerű VK vezetékrendező csatornák

	LK4 vezetékrendező csatorna	212
	LK4/N vezetékrendező csatorna oldalán fogazattal	219
	LKV DIN vezetékrendező csatorna	224
	LKV/N DIN vezetékrendező csatorna oldalán fogazattal	230
	tartozékok	234

Vezetékrendező csatorna, LK4 15015 típus

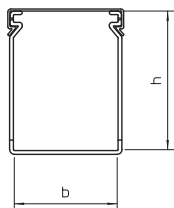

típus	szín	hossz mm	Méret Sz x M mm		csom. súly		rendelési szám
			mm	mm	m	kg/100 m	
LK4 15015	kőszürke	2000	15	15	72	12,000	6178001

PVC polivinil-klorid

Vezetékrendező csatorna fedéllel és fenékperforálással.

Vezetékrendező csatorna, LK4 30015 típus

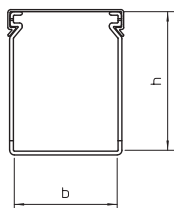

típus	szín	hossz mm	Méret Sz x M mm		csom. súly		rendelési szám
			mm	mm	m	kg/100 m	
LK4 30015	kőszürke	2000	15	30	40	18,000	6178003

PVC polivinil-klorid

Vezetékrendező csatorna fedéllel és fenékperforálással. A névleges méret a csatorna belső mérete.

Felső rész

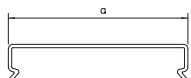

típus	szín	hossz mm	csom. súly		rendelési szám
			m	kg/100 m	
LK4 D 15	kőszürke	2000	92	8,500	6178480

PVC polivinil-klorid

Csatornafedél pótláshoz.

Vezetékrendező csatorna, LK4 30025 típus

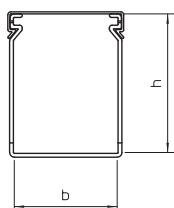

típus	szín	hossz mm	Méret Sz x M mm		csom. súly		rendelési szám
			mm	mm	m	kg/100 m	
LK4 30025	kőszürke	2000	25	30	48	28,000	6178005

PVC polivinil-klorid

Vezetékrendező csatorna fedéllel és fenékperforálással. A névleges méret a csatorna belső mérete.

Felső rész

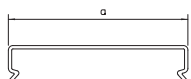

típus	szín	hossz mm	csom. súly		rendelési szám
			m	kg/100 m	
LK4 D 25	kőszürke	2000	32	10,000	6178482

PVC polivinil-klorid

Csatornafedél pótláshoz.

Vezetékrendező csatorna, LK4 40025 típus

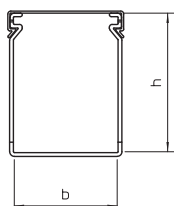

típus	szín	hossz mm	Méret Sz x M mm		csom. súly		rendelési szám
			mm	mm	m	kg/100 m	
LK4 40025	kőszürke	2000	25	40	48	36,500	6178010

PVC polivinil-klorid

Vezetékrendező csatorna fedéllel és fenékperforálással. A névleges méret a csatorna belső mérete.

típus	szín	hossz mm	csom. súly		rendelési szám
			m	kg/100 m	
LK4 D 25	kőszürke	2000	32	10,000	6178482

PVC polivinil-klorid

Csatornafedél pótláshoz.

Felső rész

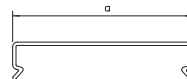

Vezetékrendező csatorna, LK4 40040 típus

típus	szín	hossz mm	Méret Sz x M mm	csom. súly		rendelési szám
				m	kg/100 m	
LK4 40040	kőszürke	2000	40x40	36	44,000	6178012

PVC polivinil-klorid

Vezetékrendező csatorna fedéllel és fenékperforálással. A névleges méret a csatorna belső mérete.

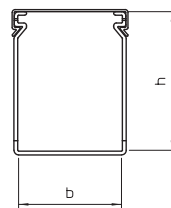

Felső rész

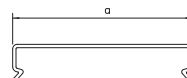

típus	szín	hossz mm	csom. súly		rendelési szám
			m	kg/100 m	
LK4 D 40	kőszürke	2000	24	13,500	6178484

PVC polivinil-klorid

Csatornafedél pótláshoz.

Vezetékrendező csatorna, LK4 40060 típus

típus	szín	hossz mm	Méret Sz x M mm	csom. súly		rendelési szám
				m	kg/100 m	
LK4 40060	kőszürke	2000	60x40	24	57,000	6178014

PVC polivinil-klorid

Vezetékrendező csatorna fedéllel és fenékperforálással. A névleges méret a csatorna belső mérete.

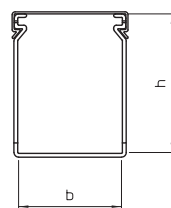

Felső rész

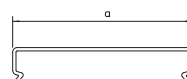

típus	szín	hossz mm	csom. súly		rendelési szám
			m	kg/100 m	
LK4 D 60	kőszürke	2000	40	18,000	6178486

PVC polivinil-klorid

Csatornafedél pótláshoz.

Vezetékrendező csatorna, LK4 40080 típus

típus	szín	hossz mm	Méret Sz x M mm	csom. súly		rendelési szám
				m	kg/100 m	
LK4 40080	kőszürke	2000	80x40	24	71,000	6178016

PVC polivinil-klorid

Vezetékrendező csatorna fedéllel és fenékperforálással. A névleges méret a csatorna belső mérete.

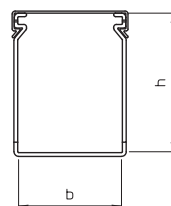

Felső rész

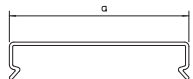

típus	szín	hossz mm	Méret Sz x M mm	csom. m	súly kg/100 m	rendelési szám
LK4 D 80	kőszürke	2000	100x40	12	27,000	6178488
PVC polivinil-klorid						

Csatornafedél pótláshoz.

Vezetékrendező csatorna, LK4 40100 típus

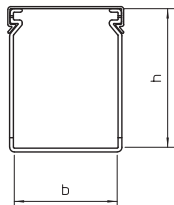

típus	szín	hossz mm	Méret Sz x M mm	csom. m	súly kg/100 m	rendelési szám
LK4 40100	kőszürke	2000	100x40	24	85,500	6178018
PVC polivinil-klorid						

Vezetékrendező csatorna fedéllel és fenékperforálással. A névleges méret a csatorna belső mérete.

Felső rész

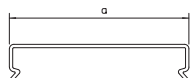

típus	szín	hossz mm	Méret Sz x M mm	csom. m	súly kg/100 m	rendelési szám
LK4 D 100	kőszürke	2000	15x60	12	35,500	6178490
PVC polivinil-klorid						

Csatornafedél pótláshoz.

Vezetékrendező csatorna, LK4 60015 típus

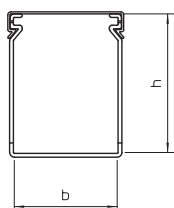

típus	szín	hossz mm	Méret Sz x M mm	csom. m	súly kg/100 m	rendelési szám
LK4 60015	kőszürke	2000	15x60	48	32,500	6178026
PVC polivinil-klorid						

Vezetékrendező csatorna fedéllel és fenékperforálással. A névleges méret a csatorna belső mérete.

Felső rész

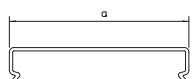

típus	szín	hossz mm	Méret Sz x M mm	csom. m	súly kg/100 m	rendelési szám
LK4 D 15	kőszürke	2000	25x60	92	8,500	6178480
PVC polivinil-klorid						

Csatornafedél pótláshoz.

Vezetékrendező csatorna, LK4 60025 típus

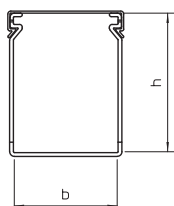

típus	szín	hossz mm	Méret Sz x M mm	csom. m	súly kg/100 m	rendelési szám
LK4 60025	kőszürke	2000	25x60	32	46,000	6178028
PVC polivinil-klorid						

Vezetékrendező csatorna fedéllel és fenékperforálással. A névleges méret a csatorna belső mérete.

Felső rész

típus	szín	hossz		csom. súly		rendelési szám
		mm		m	kg/100 m	
LK4 D 25	kőszürke	2000		32	10,000	6178482

PVC polivinil-klorid

Csatornafedél pótláshoz.

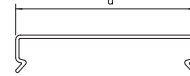

Vezetékrendező csatorna, LK4 60040 típus

típus	szín	hossz		Méret		csom. súly		rendelési szám
		mm		Sz x M	mm	m	kg/100 m	
LK4 60040	kőszürke	2000		40x60		24	53,500	6178031

PVC polivinil-klorid

Vezetékrendező csatorna fedéllel és fenékperforálással. A névleges méret a csatorna belső mérete.

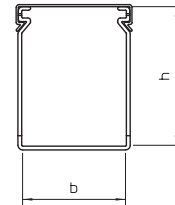

Felső rész

típus	szín	hossz		csom. súly		rendelési szám
		mm		m	kg/100 m	
LK4 D 40	kőszürke	2000		24	13,500	6178484

PVC polivinil-klorid

Csatornafedél pótláshoz.

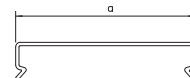

Vezetékrendező csatorna, LK4 60060 típus

típus	szín	hossz		Méret		csom. súly		rendelési szám
		mm		Sz x M	mm	m	kg/100 m	
LK4 60060	kőszürke	2000		60x60		32	64,500	6178033

PVC polivinil-klorid

Vezetékrendező csatorna fedéllel és fenékperforálással. A névleges méret a csatorna belső mérete.

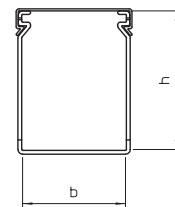

Felső rész

típus	szín	hossz		csom. súly		rendelési szám
		mm		m	kg/100 m	
LK4 D 60	kőszürke	2000		40	18,000	6178486

PVC polivinil-klorid

Csatornafedél pótláshoz.

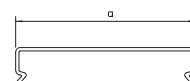

Vezetékrendező csatorna, LK4 60080 típus

típus	szín	hossz		Méret		csom. súly		rendelési szám
		mm		Sz x M	mm	m	kg/100 m	
LK4 60080	kőszürke	2000		80x60		24	82,500	6178035

PVC polivinil-klorid

Vezetékrendező csatorna fedéllel és fenékperforálással. A névleges méret a csatorna belső mérete.

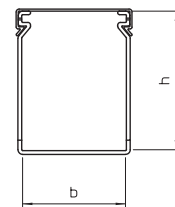

Felső rész

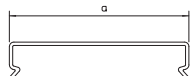

típus	szín	hossz mm	csom. súly		rendelési szám
			m	kg/100 m	
LK4 D 80	kőszürke	2000	12	27,000	6178488
PVC polivinil-klorid					

Csatornafedél pótláshoz.

Vezetékrendező csatorna, LK4 60100 típus

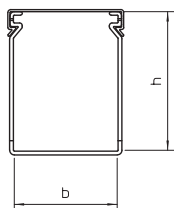

típus	szín	hossz mm	Méret Sz x M mm		csom. súly		rendelési szám
			mm	mm	m	kg/100 m	
LK4 60100	kőszürke	2000	100	60	16	100,000	6178037
PVC polivinil-klorid							

Vezetékrendező csatorna fedéllel és fenékperforálással. A névleges méret a csatorna belső mérete.

Felső rész

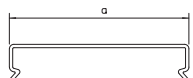

típus	szín	hossz mm	csom. súly		rendelési szám
			m	kg/100 m	
LK4 D 100	kőszürke	2000	12	35,500	6178490
PVC polivinil-klorid					

Csatornafedél pótláshoz.

Vezetékrendező csatorna, LK4 60120 típus

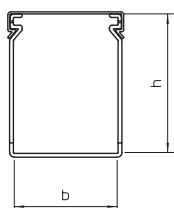

típus	szín	hossz mm	Méret Sz x M mm		csom. súly		rendelési szám
			mm	mm	m	kg/100 m	
LK4 60120	kőszürke	2000	120	60	8	117,000	6178039
PVC polivinil-klorid							

Vezetékrendező csatorna fedéllel és fenékperforálással. A névleges méret a csatorna belső mérete.

Felső rész

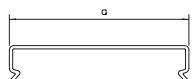

típus	szín	hossz mm	csom. súly		rendelési szám
			m	kg/100 m	
LK4 D 120	kőszürke	2000	16	45,500	6178492
PVC polivinil-klorid					

Csatornafedél pótláshoz.

Vezetékrendező csatorna, LK4 80025 típus

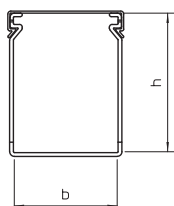

típus	szín	hossz mm	Méret Sz x M mm		csom. súly		rendelési szám
			mm	mm	m	kg/100 m	
LK4 80025	kőszürke	2000	25	80	32	61,000	6178050
PVC polivinil-klorid							

Vezetékrendező csatorna fedéllel és fenékperforálással. A névleges méret a csatorna belső mérete.

Felső rész

típus	szín	hossz		csom. súly		rendelési szám
		mm	m	m	kg/100 m	
LK4 D 25	kőszürke	2000	32	10,000	6178482	

PVC polivinil-klorid

Csatornafedél pótláshoz.

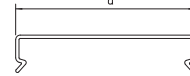

Vezetékrendező csatorna, LK4 80040 típus

típus	szín	hossz		Méret		csom. súly		rendelési szám
		mm	m	Sz x M	m	kg/100 m		
LK4 80040	kőszürke	2000	24	64,500	40x80	6178052		

PVC polivinil-klorid

Vezetékrendező csatorna fedéllel és fenékperforálással. A névleges méret a csatorna belső mérete.

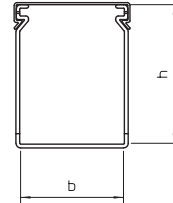

Felső rész

típus	szín	hossz		csom. súly		rendelési szám
		mm	m	m	kg/100 m	
LK4 D 40	kőszürke	2000	24	13,500	6178484	

PVC polivinil-klorid

Csatornafedél pótláshoz.

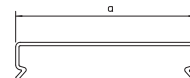

Vezetékrendező csatorna, LK4 80060 típus

típus	szín	hossz		Méret		csom. súly		rendelési szám
		mm	m	Sz x M	m	kg/100 m		
LK4 80060	kőszürke	2000	24	76,000	60x80	6178054		

PVC polivinil-klorid

Vezetékrendező csatorna fedéllel és fenékperforálással. A névleges méret a csatorna belső mérete.

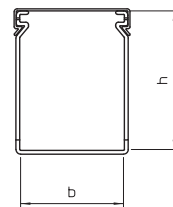

Felső rész

típus	szín	hossz		csom. súly		rendelési szám
		mm	m	m	kg/100 m	
LK4 D 60	kőszürke	2000	40	18,000	6178486	

PVC polivinil-klorid

Csatornafedél pótláshoz.

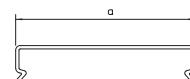

Vezetékrendező csatorna, LK4 80080 típus

típus	szín	hossz		Méret		csom. súly		rendelési szám
		mm	m	Sz x M	m	kg/100 m		
LK4 80080	kőszürke	2000	16	95,500	80x80	6178056		

PVC polivinil-klorid

Vezetékrendező csatorna fedéllel és fenékperforálással. A névleges méret a csatorna belső mérete.

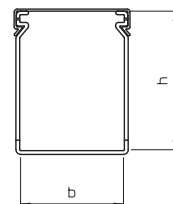

Felső rész

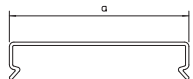

típus	szín	hossz mm	csom. súly		rendelési szám
			m	kg/100 m	
LK4 D 80	kőszürke	2000	12	27,000	6178488

PVC polivinil-klorid
Csatornafedél pótláshoz.

Vezetékrendező csatorna, LK4 80100 típus

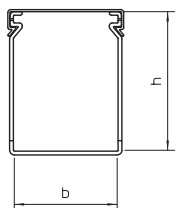

típus	szín	hossz mm	Méret		csom. súly		rendelési szám
			Sz x M mm	m	kg/100 m		
LK4 80100	kőszürke	2000	100x80	16	111,500	6178059	

PVC polivinil-klorid

Vezetékrendező csatorna fedéllel és fenékperforálással. A névleges méret a csatorna belső mérete.

Felső rész

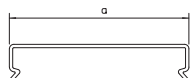

típus	szín	hossz mm	csom. súly		rendelési szám
			m	kg/100 m	
LK4 D 100	kőszürke	2000	12	35,500	6178490

PVC polivinil-klorid
Csatornafedél pótláshoz.

Vezetékrendező csatorna, LK4 80120 típus

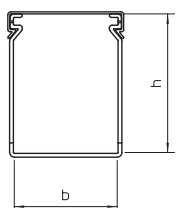

típus	szín	hossz mm	Méret		csom. súly		rendelési szám
			Sz x M mm	m	kg/100 m		
LK4 80120	kőszürke	2000	120x80	8	128,500	6178061	

PVC polivinil-klorid

Vezetékrendező csatorna fedéllel és fenékperforálással. A névleges méret a csatorna belső mérete.

Felső rész

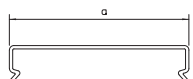

típus	szín	hossz mm	csom. súly		rendelési szám
			m	kg/100 m	
LK4 D 120	kőszürke	2000	16	45,500	6178492

PVC polivinil-klorid
Csatornafedél pótláshoz.

Vezetékrendező csatorna, LK4/N 60015 típus

típus	szín	Méret		csom. súly		rendelési szám
		hossz mm	Sz x M mm	m	kg/100 m	
LK4 N 60015	kőszürke	2000	15x60	48	41,000	6178201

PVC polivinil-klorid

Vezetékrendező csatorna fedéllel és fenékperforálással, az oldalfalakon lévő fogazat megakadályozza a vezetékek kicsúszását.

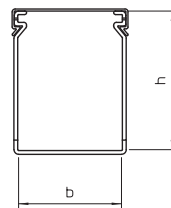

Felső rész

típus	szín	hossz	csom. súly		rendelési szám
		mm	m	kg/100 m	
LK4 D 15	kőszürke	2000	92	8,500	6178480

PVC polivinil-klorid

Csatornafedél pótláshoz.

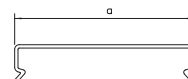

Vezetékrendező csatorna, LK4/N 60025 típus

típus	szín	Méret		csom. súly		rendelési szám
		hossz mm	Sz x M mm	m	kg/100 m	
LK4 N 60025	kőszürke	2000	25x60	32	48,500	6178203

PVC polivinil-klorid

Vezetékrendező csatorna fedéllel és fenékperforálással, az oldalfalakon lévő fogazat megakadályozza a vezetékek kicsúszását.

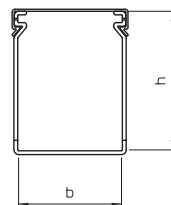

Felső rész

típus	szín	hossz	csom. súly		rendelési szám
		mm	m	kg/100 m	
LK4 D 25	kőszürke	2000	32	10,000	6178482

PVC polivinil-klorid

Csatornafedél pótláshoz.

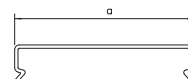

Vezetékrendező csatorna, LK4/N 60040 típus

típus	szín	Méret		csom. súly		rendelési szám
		hossz mm	Sz x M mm	m	kg/100 m	
LK4 N 60040	kőszürke	2000	40x60	24	56,000	6178205

PVC polivinil-klorid

Vezetékrendező csatorna fedéllel és fenékperforálással, az oldalfalakon lévő fogazat megakadályozza a vezetékek kicsúszását.

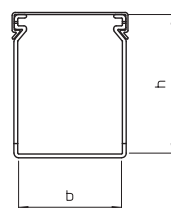

Felső rész

típus	szín	hossz	csom. súly		rendelési szám
		mm	m	kg/100 m	
LK4 D 40	kőszürke	2000	24	13,500	6178484

PVC polivinil-klorid

Csatornafedél pótláshoz.

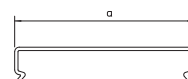

Vezetékrendező csatorna, LK4/N 60060 típus

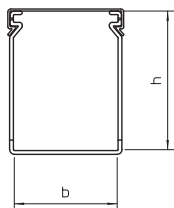

típus	szín	hossz mm	Méret		csom. súly		rendelési szám
			Sz x M	mm	m	kg/100 m	
LK4 N 60060	kőszürke	2000	60x60		32	68,000	6178207

PVC polivinil-klorid

Vezetékrendező csatorna fedéllel és fenékperforálással, az oldalfalakon lévő fogazat megakadályozza a vezetékek kicsúszását.

Felső rész

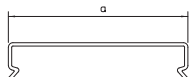

típus	szín	hossz mm	csom. súly		rendelési szám
			m	kg/100 m	
LK4 D 60	kőszürke	2000	40	18,000	6178486

PVC polivinil-klorid

Csatornafedél pótláshoz.

Vezetékrendező csatorna, LK4/N 60080 típus

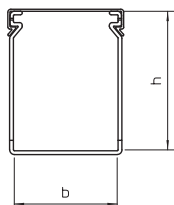

típus	szín	hossz mm	Méret		csom. súly		rendelési szám
			Sz x M	mm	m	kg/100 m	
LK4 N 60080	kőszürke	2000	80x60		24	87,000	6178209

PVC polivinil-klorid

Vezetékrendező csatorna fedéllel és fenékperforálással, az oldalfalakon lévő fogazat megakadályozza a vezetékek kicsúszását.

Felső rész



típus	szín	hossz mm	csom. súly		rendelési szám
			m	kg/100 m	
LK4 D 80	kőszürke	2000	12	27,000	6178488

PVC polivinil-klorid

Csatornafedél pótláshoz.

Vezetékrendező csatorna, LK4/N 60100 típus

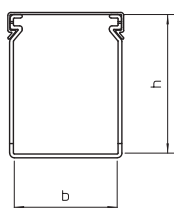

típus	szín	hossz mm	Méret		csom. súly		rendelési szám
			Sz x M	mm	m	kg/100 m	
LK4 N 60100	kőszürke	2000	100x60		16	105,500	6178211

PVC polivinil-klorid

Vezetékrendező csatorna fedéllel és fenékperforálással, az oldalfalakon lévő fogazat megakadályozza a vezetékek kicsúszását.

Felső rész

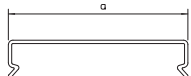

típus	szín	hossz mm	csom. súly		rendelési szám
			m	kg/100 m	
LK4 D 100	kőszürke	2000	12	35,500	6178490

PVC polivinil-klorid

Csatornafedél pótláshoz.

Vezetékrendező csatorna, LK4/N 60120 típus

típus	szín	Méret		csom. súly		rendelési szám
		hossz mm	Sz x M mm	m	kg/100 m	
LK4 N 60120	kőszürke	2000	120x60	8	120,500	6178213

PVC polivinil-klorid

Vezetékrendező csatorna fedéllel és fenékkerforálással, az oldalfalakon lévő fogazat megakadályozza a vezetékek kicsúszását.

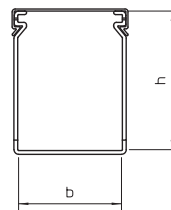

Felső rész

típus	szín	hossz	csom. súly		rendelési szám
		mm	m	kg/100 m	
LK4 D 120	kőszürke	2000	16	45,500	6178492

PVC polivinil-klorid

Csatornafedél pótláshoz.

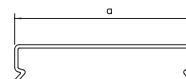

Vezetékrendező csatorna, LK4/N 80025 típus

típus	szín	Méret		csom. súly		rendelési szám
		hossz mm	Sz x M mm	m	kg/100 m	
LK4 N 80025	kőszürke	2000	25x80	32	65,000	6178225

PVC polivinil-klorid

Vezetékrendező csatorna fedéllel és fenékkerforálással, az oldalfalakon lévő fogazat megakadályozza a vezetékek kicsúszását.

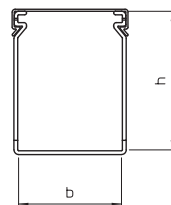

Felső rész

típus	szín	hossz	csom. súly		rendelési szám
		mm	m	kg/100 m	
LK4 D 25	kőszürke	2000	32	10,000	6178482

PVC polivinil-klorid

Csatornafedél pótláshoz.

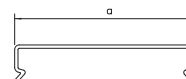

Vezetékrendező csatorna, LK4/N 80040 típus

típus	szín	Méret		csom. súly		rendelési szám
		hossz mm	Sz x M mm	m	kg/100 m	
LK4 N 80040	kőszürke	2000	40x80	24	73,500	6178227

PVC polivinil-klorid

Vezetékrendező csatorna fedéllel és fenékkerforálással, az oldalfalakon lévő fogazat megakadályozza a vezetékek kicsúszását.

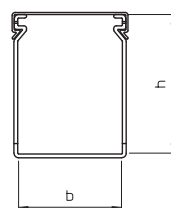

Felső rész

típus	szín	hossz	csom. súly		rendelési szám
		mm	m	kg/100 m	
LK4 D 40	kőszürke	2000	24	13,500	6178484

PVC polivinil-klorid

Csatornafedél pótláshoz.

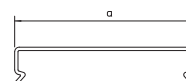

Vezetékrendező csatorna, LK4/N 80060 típus

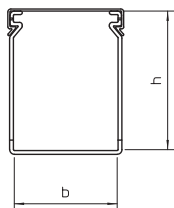

típus	szín	hossz mm	Méret		csom. súly		rendelési szám
			Sz x M	mm	m	kg/100 m	
LK4 N 80060	kőszürke	2000	60x80		24	82,000	6178229

PVC polivinil-klorid

Vezetékrendező csatorna fedéllel és fenékperforálással, az oldalfalakon lévő fogazat megakadályozza a vezetékek kicsúszását.

Felső rész

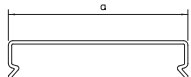

típus	szín	hossz mm	csom. súly		rendelési szám
			m	kg/100 m	
LK4 D 60	kőszürke	2000	40	18,000	6178486

PVC polivinil-klorid

Csatornafedél pótláshoz.

Vezetékrendező csatorna, LK4/N 80080 típus

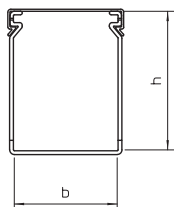

típus	szín	hossz mm	Méret		csom. súly		rendelési szám
			Sz x M	mm	m	kg/100 m	
LK4 N 80080	kőszürke	2000	80x80		16	101,000	6178231

PVC polivinil-klorid

Vezetékrendező csatorna fedéllel és fenékperforálással, az oldalfalakon lévő fogazat megakadályozza a vezetékek kicsúszását.

Felső rész



típus	szín	hossz mm	csom. súly		rendelési szám
			m	kg/100 m	
LK4 D 80	kőszürke	2000	12	27,000	6178488

PVC polivinil-klorid

Csatornafedél pótláshoz.

Vezetékrendező csatorna, LK4/N 80100 típus

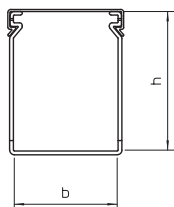

típus	szín	hossz mm	Méret		csom. súly		rendelési szám
			Sz x M	mm	m	kg/100 m	
LK4 N 80100	kőszürke	2000	100x80		16	116,500	6178233

PVC polivinil-klorid

Vezetékrendező csatorna fedéllel és fenékperforálással, az oldalfalakon lévő fogazat megakadályozza a vezetékek kicsúszását.

Felső rész

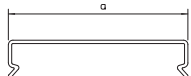

típus	szín	hossz mm	csom. súly		rendelési szám
			m	kg/100 m	
LK4 D 100	kőszürke	2000	12	35,500	6178490

PVC polivinil-klorid

Csatornafedél pótláshoz.

Vezetékrendező csatorna, LK4/N 80120 típus

típus	szín	Méret		csom. súly		rendelési szám
		hossz mm	Sz x M mm	m	kg/100 m	
LK4 N 80120	kőszürke	2000	120x80	8	133,500	6178236

PVC polivinil-klorid

Vezetékrendező csatorna fedéllel és fenékperforálással, az oldalfalakon lévő fogazat megakadályozza a vezetékek kicsúszását.

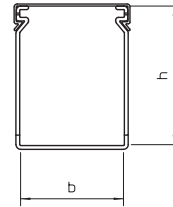

Felső rész

típus	szín	hossz mm	csom. súly		rendelési szám
			m	kg/100 m	
LK4 D 120	kőszürke	2000	16	45,500	6178492

PVC polivinil-klorid

Csatornafedél pótláshoz.

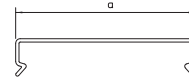

Vezetékrendező csatorna, 25025 típus

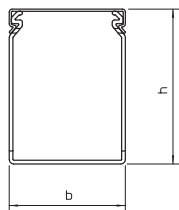

típus	szín	hossz mm	Méret		csom. m	súly kg/100 m	rendelési szám
			Sz x M mm				
LKV 25025	kőszürke	2000	25x25		32	24,000	6178302

PVC polivinil-klorid

Halogénmentes vezetékrendező csatorna a MSZ EN 50085-2-3 szerint, fedéllel és fenékperforálással.

Felső rész

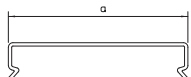

típus	szín	hossz mm	csom. m	súly kg/100 m	rendelési szám

PVC polivinil-klorid

Csatornafedél pótláshoz.

Vezetékrendező csatorna, 37025 típus

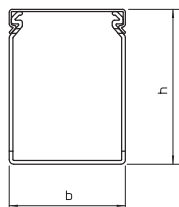

típus	szín	hossz mm	Méret		csom. m	súly kg/100 m	rendelési szám
			Sz x M mm				
LKV 37025	kőszürke	2000	25x37.5		32	31,500	6178305

PVC polivinil-klorid

Halogénmentes vezetékrendező csatorna a MSZ EN 50085-2-3 szerint, fedéllel és fenékperforálással.

Felső rész

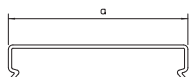

típus	szín	hossz mm	csom. m	súly kg/100 m	rendelési szám

PVC polivinil-klorid

Csatornafedél pótláshoz.

Vezetékrendező csatorna, 37037 típus

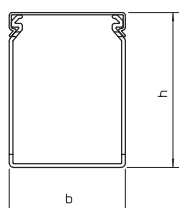

típus	szín	hossz mm	Méret		csom. m	súly kg/100 m	rendelési szám
			Sz x M mm				
LKV 37037	kőszürke	2000	37.5x37.5		60	40,500	6178307

PVC polivinil-klorid

Halogénmentes vezetékrendező csatorna a MSZ EN 50085-2-3 szerint, fedéllel és fenékperforálással.

Felső rész

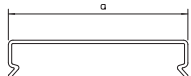

típus	szín	hossz mm	csom. m	súly kg/100 m	rendelési szám

PVC polivinil-klorid

Csatornafedél pótláshoz.

Vezetékrendező csatorna, 50025 típus

típus	szín	hossz mm	Méret		csom. súly		rendelési szám
			Sz x M mm	m	kg/100 m		
LKV 50025	kőszürke	2000	25x50	60	35,500	6178310	

PVC polivinil-klorid

Halogénmentes vezetékrendező csatorna a MSZ EN 50085-2-3 szerint, fedéllel és fenékperforálással.

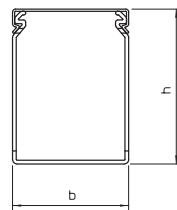

Felső rész

típus	szín	hossz mm	csom. súly		rendelési szám
			m	kg/100 m	
LKV D 25	kőszürke	2000	36	9,500	6178504

PVC polivinil-klorid

Csatornafedél pótláshoz.

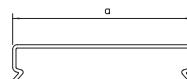

Vezetékrendező csatorna, 50037 típus

típus	szín	hossz mm	Méret		csom. súly		rendelési szám
			Sz x M mm	m	kg/100 m		
LKV 50037	kőszürke	2000	37.5x50	48	44,500	6178312	

PVC polivinil-klorid

Halogénmentes vezetékrendező csatorna a MSZ EN 50085-2-3 szerint, fedéllel és fenékperforálással.

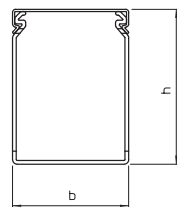

Felső rész

típus	szín	hossz mm	csom. súly		rendelési szám
			m	kg/100 m	
LKV D 37	kőszürke	2000	24	15,000	6178506

PVC polivinil-klorid

Csatornafedél pótláshoz.

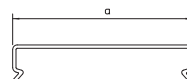

Vezetékrendező csatorna, 50050 típus

típus	szín	hossz mm	Méret		csom. súly		rendelési szám
			Sz x M mm	m	kg/100 m		
LKV 50050	kőszürke	2000	50x50	36	50,000	6178314	

PVC polivinil-klorid

Halogénmentes vezetékrendező csatorna a MSZ EN 50085-2-3 szerint, fedéllel és fenékperforálással.

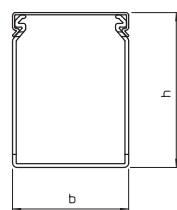

Felső rész

típus	szín	hossz mm	csom. súly		rendelési szám
			m	kg/100 m	
LKV D 50	kőszürke	2000	24	17,500	6178508

PVC polivinil-klorid

Csatornafedél pótláshoz.

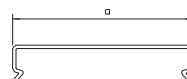

Vezetékrendező csatorna, 50075 típus

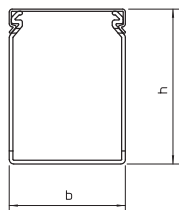

típus	szín	hossz mm	Méret		csom. m	súly kg/100 m	rendelési szám
			Sz	M			
LKV 50075	kőszürke	2000	75	50	24	66,000	6178316

PVC polivinil-klorid

Halogénmentes vezetékrendező csatorna a MSZ EN 50085-2-3 szerint, fedéllel és fenékperforálással.

Felső rész

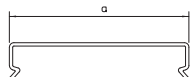

típus	szín	hossz mm	csom. m	súly kg/100 m	rendelési szám

PVC polivinil-klorid

Csatornafedél pótláshoz.

Vezetékrendező csatorna, 75025 típus

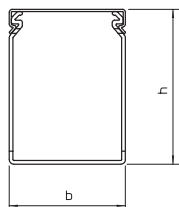

típus	szín	hossz mm	Méret		csom. m	súly kg/100 m	rendelési szám
			Sz	M			
LKV 75025	kőszürke	2000	25	75	40	48,500	6178320

PVC polivinil-klorid

Halogénmentes vezetékrendező csatorna a MSZ EN 50085-2-3 szerint, fedéllel és fenékperforálással.

Felső rész

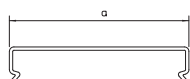

típus	szín	hossz mm	csom. m	súly kg/100 m	rendelési szám

PVC polivinil-klorid

Csatornafedél pótláshoz.

Vezetékrendező csatorna, 75037 típus

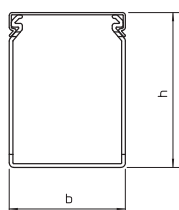

típus	szín	hossz mm	Méret		csom. m	súly kg/100 m	rendelési szám
			Sz	M			
LKV 75037	kőszürke	2000	37.5	75	32	58,500	6178322

PVC polivinil-klorid

Halogénmentes vezetékrendező csatorna a MSZ EN 50085-2-3 szerint, fedéllel és fenékperforálással.

Felső rész

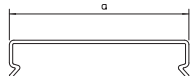

típus	szín	hossz mm	csom. m	súly kg/100 m	rendelési szám

PVC polivinil-klorid

Csatornafedél pótláshoz.

Vezetékrendező csatorna, 75050 típus

típus	szín	Méret		csom. súly		rendelési szám
		hossz mm	Sz x M mm	m	kg/100 m	
LKV 75050	kőszürke	2000	50x75	24	67,500	6178324

PVC polivinil-klorid

Halogénmentes vezetékrendező csatorna a MSZ EN 50085-2-3 szerint, fedéllel és fenékperforálással.

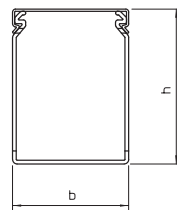

Felső rész

típus	szín	hossz	csom. súly		rendelési szám
		mm	m	kg/100 m	
LKV D 50	kőszürke	2000	24	17,500	6178508

PVC polivinil-klorid

Csatornafedél pótláshoz.

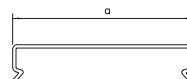

Vezetékrendező csatorna, 75075 típus

típus	szín	Méret		csom. súly		rendelési szám
		hossz mm	Sz x M mm	m	kg/100 m	
LKV 75075	kőszürke	2000	75x75	16	80,000	6178326

PVC polivinil-klorid

Halogénmentes vezetékrendező csatorna a MSZ EN 50085-2-3 szerint, fedéllel és fenékperforálással.

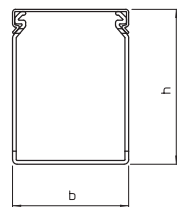

Felső rész

típus	szín	hossz	csom. súly		rendelési szám
		mm	m	kg/100 m	
LKV D 75	kőszürke	2000	12	23,000	6178510

PVC polivinil-klorid

Csatornafedél pótláshoz.

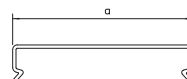

Vezetékrendező csatorna, 75100 típus

típus	szín	Méret		csom. súly		rendelési szám
		hossz mm	Sz x M mm	m	kg/100 m	
LKV 75100	kőszürke	2000	100x75	16	105,500	6178328

PVC polivinil-klorid

Halogénmentes vezetékrendező csatorna a MSZ EN 50085-2-3 szerint, fedéllel és fenékperforálással.

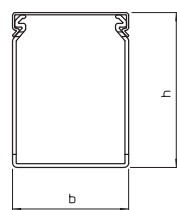

Felső rész

típus	szín	hossz	csom. súly		rendelési szám
		mm	m	kg/100 m	
LKV D 100	kőszürke	2000	12	34,500	6178512

PVC polivinil-klorid

Csatornafedél pótláshoz.

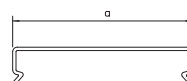

Vezetékrendező csatorna, 75125 típus

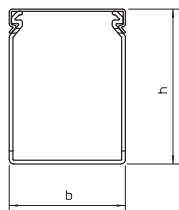

típus	szín	hossz mm	Méret		csom. m	súly kg/100 m	rendelési szám
			Sz x M	mm			
LKV 75125	kőszürke	2000	125x75		8	128,500	6178330

PVC polivinil-klorid

Halogénmentes vezetékrendező csatorna a MSZ EN 50085-2-3 szerint, fedéllel és fenékperforálással.

Felső rész

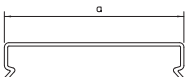

típus	szín	hossz mm	csom. m	súly kg/100 m	rendelési szám

PVC polivinil-klorid

Csatornafedél pótláshoz.

Vezetékrendező csatorna, 10037 típus

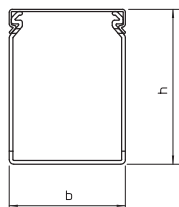

típus	szín	hossz mm	Méret		csom. m	súly kg/100 m	rendelési szám
			Sz x M	mm			
LKV 10037	kőszürke	2000	37.5x100		32	67,000	6178334

PVC polivinil-klorid

Halogénmentes vezetékrendező csatorna a MSZ EN 50085-2-3 szerint, fedéllel és fenékperforálással.

Felső rész

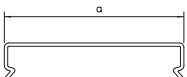

típus	szín	hossz mm	csom. m	súly kg/100 m	rendelési szám

PVC polivinil-klorid

Csatornafedél pótláshoz.

Vezetékrendező csatorna, 10050 típus

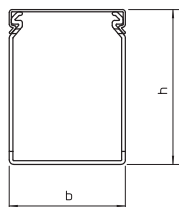

típus	szín	hossz mm	Méret		csom. m	súly kg/100 m	rendelési szám
			Sz x M	mm			
LKV 10050	kőszürke	2000	50x100		24	77,000	6178336

PVC polivinil-klorid

Halogénmentes vezetékrendező csatorna a MSZ EN 50085-2-3 szerint, fedéllel és fenékperforálással.

Felső rész

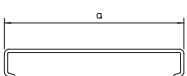

típus	szín	hossz mm	csom. m	súly kg/100 m	rendelési szám

PVC polivinil-klorid

Csatornafedél pótláshoz.

Vezetékrendező csatorna, 10075 típus

típus	szín	Méret		csom. súly		rendelési szám
		hossz mm	Sz x M mm	m	kg/100 m	
LKV 10075	kőszürke	2000	75x100	16	96,000	6178338

PVC polivinil-klorid

Halogénmentes vezetékrendező csatorna a MSZ EN 50085-2-3 szerint, fedéllel és fenékperforálással.

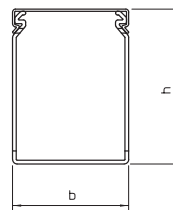

Felső rész

típus	szín	hossz	csom. súly		rendelési szám
		mm	m	kg/100 m	
LKV D 75	kőszürke	2000	12	23,000	6178510

PVC polivinil-klorid

Csatornafedél pótláshoz.

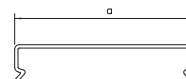

Vezetékrendező csatorna, 100100 típus

típus	szín	Méret		csom. súly		rendelési szám
		hossz mm	Sz x M mm	m	kg/100 m	
LKV 100100	kőszürke	2000	100x100	8	116,500	6178341

PVC polivinil-klorid

Halogénmentes vezetékrendező csatorna a MSZ EN 50085-2-3 szerint, fedéllel és fenékperforálással.

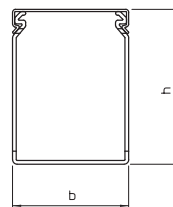

Felső rész

típus	szín	hossz	csom. súly		rendelési szám
		mm	m	kg/100 m	
LKV D 100	kőszürke	2000	12	34,500	6178512

PVC polivinil-klorid

Csatornafedél pótláshoz.

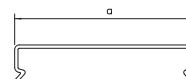

Vezetékrendező csatorna, 75025 típus

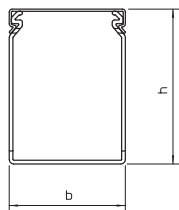

típus	szín	hossz mm	Méret		csom. súly		rendelési szám
			Sz	M	m	kg/100 m	
LKV N 75025	kőszürke	2000	25	75	40	49,500	6178420

PVC polivinil-klorid

Vezetékrendező csatorna a DIN EN 50085-2-3 szerint, fedéllel és fenékperforálással, az oldalfalakon lévő fogazat megakadályozza a vezetékek kicsúszását.

Felső rész

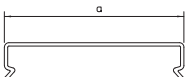

típus	szín	hossz mm	csom. súly		rendelési szám
			m	kg/100 m	
LKV D 25	kőszürke	2000	36	9,500	6178504

PVC polivinil-klorid

Csatornafedél pótláshoz.

Vezetékrendező csatorna, 75037 típus

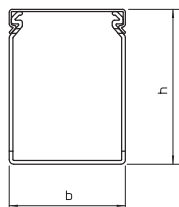

típus	szín	hossz mm	Méret		csom. súly		rendelési szám
			Sz	M	m	kg/100 m	
LKV N 75037	kőszürke	2000	37.5	50	32	60,500	6178422

PVC polivinil-klorid

Vezetékrendező csatorna a DIN EN 50085-2-3 szerint, fedéllel és fenékperforálással, az oldalfalakon lévő fogazat megakadályozza a vezetékek kicsúszását.

Felső rész

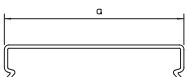

típus	szín	hossz mm	csom. súly		rendelési szám
			m	kg/100 m	
LKV D 37	kőszürke	2000	24	15,000	6178506

PVC polivinil-klorid

Csatornafedél pótláshoz.

Vezetékrendező csatorna, 75050 típus

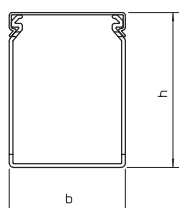

típus	szín	hossz mm	Méret		csom. súly		rendelési szám
			Sz	M	m	kg/100 m	
LKV N 75050	kőszürke	2000	50	75	24	72,500	6178424

PVC polivinil-klorid

Vezetékrendező csatorna a DIN EN 50085-2-3 szerint, fedéllel és fenékperforálással, az oldalfalakon lévő fogazat megakadályozza a vezetékek kicsúszását.

Felső rész

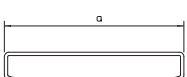

típus	szín	hossz mm	csom. súly		rendelési szám
			m	kg/100 m	
LKV D 50	kőszürke	2000	24	17,500	6178508

PVC polivinil-klorid

Csatornafedél pótláshoz.

Vezetékrendező csatorna, 75075 típus

típus	szín	Méret		csom. súly		rendelési szám
		hossz mm	Sz x M mm	m	kg/100 m	
LKV N 75075	kőszürke	2000	75x75	16	84,500	6178426

PVC polivinil-klorid

Vezetékrendező csatorna a DIN EN 50085-2-3 szerint, fedéllel és fenékperforálással, az oldalfalon lévő fogazat megakadályozza a vezetékek kicsúszását.

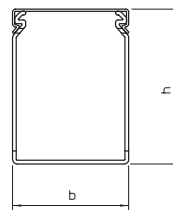

Felső rész

típus	szín	hossz	csom. súly		rendelési szám
		mm	m	kg/100 m	
LKV D 75	kőszürke	2000	12	23,000	6178510

PVC polivinil-klorid

Csatornafedél pótláshoz.

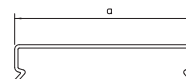

Vezetékrendező csatorna, 75100 típus

típus	szín	Méret		csom. súly		rendelési szám
		hossz mm	Sz x M mm	m	kg/100 m	
LKV N 75100	kőszürke	2000	100x75	16	112,000	6178428

PVC polivinil-klorid

Vezetékrendező csatorna a DIN EN 50085-2-3 szerint, fedéllel és fenékperforálással, az oldalfalon lévő fogazat megakadályozza a vezetékek kicsúszását.

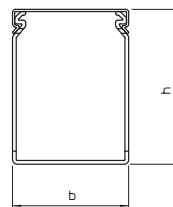

Felső rész

típus	szín	hossz	csom. súly		rendelési szám
		mm	m	kg/100 m	
LKV D 100	kőszürke	2000	12	34,500	6178512

PVC polivinil-klorid

Csatornafedél pótláshoz.

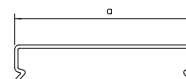

Vezetékrendező csatorna, 75125 típus

típus	szín	Méret		csom. súly		rendelési szám
		hossz mm	Sz x M mm	m	kg/100 m	
LKV N 75125	kőszürke	2000	125x75	8	138,500	6178430

PVC polivinil-klorid

Vezetékrendező csatorna a DIN EN 50085-2-3 szerint, fedéllel és fenékperforálással, az oldalfalon lévő fogazat megakadályozza a vezetékek kicsúszását.

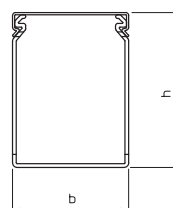

Felső rész

típus	szín	hossz	csom. súly		rendelési szám
		mm	m	kg/100 m	
LKV D 125	kőszürke	2000	16	47,000	6178514

PVC polivinil-klorid

Csatornafedél pótláshoz.

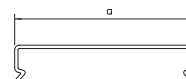

Vezetékrendező csatorna, 10037 típus

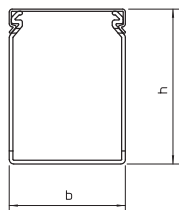

típus	szín	Méret		csom. súly		rendelési szám
		hossz mm	Sz x M mm	m	kg/100 m	
LKV N 10037	kőszürke	2000	37.5x50	32	73,000	6178435

PVC polivinil-klorid

Vezetékrendező csatorna a DIN EN 50085-2-3 szerint, fedéllel és fenékperforálással, az oldalfalakon lévő fogazat megakadályozza a vezetékek kicsúszását.

Felső rész

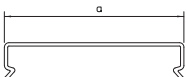

típus	szín	hossz	csom. súly		rendelési szám
		mm	m	kg/100 m	
LKV D 37	kőszürke	2000	24	15,000	6178506

PVC polivinil-klorid

Csatornafedél pótláshoz.

Vezetékrendező csatorna, 10050 típus

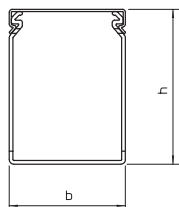

típus	szín	Méret		csom. súly		rendelési szám
		hossz mm	Sz x M mm	m	kg/100 m	
LKV N 10050	kőszürke	2000	50x100	24	83,000	6178437

PVC polivinil-klorid

Vezetékrendező csatorna a DIN EN 50085-2-3 szerint, fedéllel és fenékperforálással, az oldalfalakon lévő fogazat megakadályozza a vezetékek kicsúszását.

Felső rész

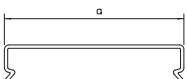

típus	szín	hossz	csom. súly		rendelési szám
		mm	m	kg/100 m	
LKV D 50	kőszürke	2000	24	17,500	6178508

PVC polivinil-klorid

Csatornafedél pótláshoz.

Vezetékrendező csatorna, 10075 típus

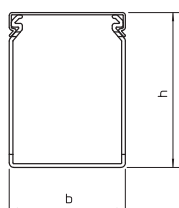

típus	szín	Méret		csom. súly		rendelési szám
		hossz mm	Sz x M mm	m	kg/100 m	
LKV N 10075	kőszürke	2000	75x100	16	102,000	6178439

PVC polivinil-klorid

Vezetékrendező csatorna a DIN EN 50085-2-3 szerint, fedéllel és fenékperforálással, az oldalfalakon lévő fogazat megakadályozza a vezetékek kicsúszását.

Felső rész

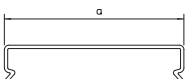

típus	szín	hossz	csom. súly		rendelési szám
		mm	m	kg/100 m	
LKV D 75	kőszürke	2000	12	23,000	6178510

PVC polivinil-klorid

Csatornafedél pótláshoz.

Vezetékrendező csatorna, 100100 típus

típus	szín	Méret		csom. súly		rendelési szám
		hossz mm	Sz x M mm	m	kg/100 m	
LKV N 100100	kőszürke	2000	100x100	8	122,500	6178441

PVC polivinil-klorid

Vezetékrendező csatorna a DIN EN 50085-2-3 szerint, fedéllel és fenékperforálással, az oldalfalon lévő fogazat megakadályozza a vezetékek kicsúszását.

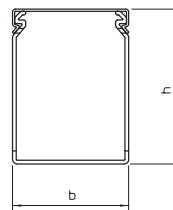

Felső rész

típus	szín	hossz mm	csom. súly		rendelési szám
			m	kg/100 m	
LKV D 100	kőszürke	2000	12	34,500	6178512

PVC polivinil-klorid

Csatornafedél pótláshoz.

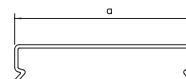

Vezetéktartó kapocs LK4 és LK4/N típusúhoz

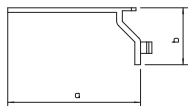

típus	szín	csom. súly		rendelési szám
		darab	kg/100 darab	
LK4 H	kőszürke	100	0,470	6178092

PS polisztirol

Vezetéktartó kapocs LK4 és LK4/N típusú vezetékrendező csatornákhöz. A vezéktartó kapocs megakadályozza a már behelyezett vezetékek kiesését, a tetején lévő perforációnak köszönhetően a különböző csatornaszélességeknek megfelelően a hossz 38, 28 és 23 mm-re csökkenthető.

Vezetéktartó kapocs LKV és LKV/N típusúhoz

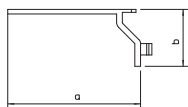

típus	szín	csom. súly		rendelési szám
		darab	kg/100 darab	
LKV H	kőszürke	100	0,470	6178349

PS polisztirol

Vezetéktartó kapocs LKV és LKV/N típusú vezetékrendező csatornákhöz. A vezéktartó kapocs megakadályozza a már behelyezett vezetékek kiesését, a tetején lévő perforációnak köszönhetően a különböző csatornaszélességeknek megfelelően a hossz 38, 28 és 23 mm-re csökkenthető.

Szegecslőszerszám műanyag szegecsekhez

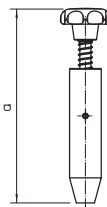

típus	szín	csom. súly		rendelési szám
		darab	kg/100 darab	
KNW1	fekete	1	9,300	6178527

POM Poliacetal (poli-oximetilén, poli-formaldehid)

Szegecslőszerszám a 4,5 mm-es feszítőszegecsek szereléséhez.

Szegecslőszerszám műanyag szegecsekhez

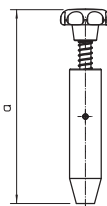

típus	szín	csom. súly		rendelési szám
		darab	kg/100 darab	
KNW2	fekete	1	9,400	6178529

POM Poliacetal (poli-oximetilén, poli-formaldehid)

Szegecslőszerszám a 6 mm-es feszítőszegecsek szereléséhez.

Feszítőszegecs, KSN 1

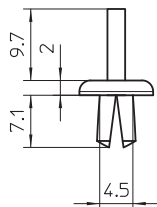

típus	szín	csom. súly		rendelési szám
		darab	kg/100 darab	
KSN1	világosszürke	100	0,024	6178520

PP polipropilén

A szegecslőszerszám és a feszítőszegecs segítségével a VK vezetékrendező csatorna a szerelőlapra rögzíthető.

Feszítőszegecs, KSN 22

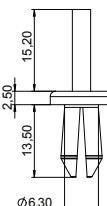

típus	szín	csom. súly		rendelési szám
		darab	kg/100 darab	
KSN22	világosszürke	100	0,068	6178525

PA poliamid

A szegecslőszerszám és a feszítőszegecs segítségével a VK vezetékrendező csatorna a szerelőlapra rögzíthető. Furatátmérő mérete : 6,5mm

típus	szín	csom. súly		rendelési szám
		darab	kg/100 darab	
AKZ		1	30,857	6178535

St acél

A bordák csatornafeneknél történő kivágásához.



Kivágóolló

típus	szín	csom. súly		rendelési szám
		darab	kg/100 darab	
AH1	szürke	100	0,354	6178540

PVC polivinil-klorid

Egymásra rakható távtartók különböző elemek magasságának kiegyenlítéséhez.

Távtartó

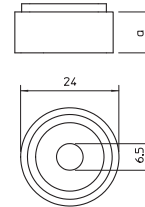

Távtartó

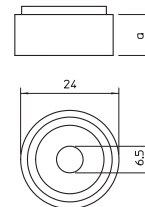

típus	szín	csom. súly		rendelési szám
		darab	kg/100 darab	
AH2	szürke	100	0,576	6178542

PVC polivinil-klorid

Különböző elemek magasságának kiegyenlítéséhez.

típus	szín	csom. súly		rendelési szám
		darab	kg/100 darab	
ULS	szürke	100	0,170	6178548

PVC polivinil-klorid

Alátét különböző magasságok kiegyenlítésére.

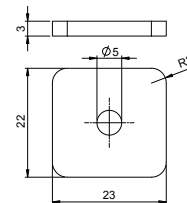

Alátét

típus	rendelési szám
2064 GTP 2M	1115057

St acél

GTP galvanikusan horganyzott, átlátszóra passzivalva

G32-es G-sín MSZ EN 60715 (korábban: MSZ EN 50035) szerint.

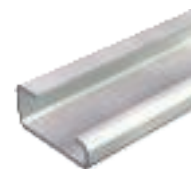
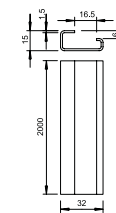

Tartósín, perforálás nélkül

típus	rendelési szám
2064 GTP 2M	1115065

St acél

GTP galvanikusan horganyzott, átlátszóra passzivalva

G32-es G-sín MSZ EN 60715 (korábban: MSZ EN 50035) szerint.

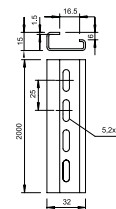

Tartósín, perforált

Kalapsín, perforálás nélkül

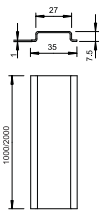

típus	Kivitel	Méret		anyag- vastagság	hossz	köteg	súly	rendelési szám
		Sz x M	mm					
2069 2M GTP	perforálás nélkül	35 x 7,5	1	1	2000	50	36,040	1115650

St acél

GTP galvanikusan horganyzott, átlátszóra passzivalva

MSZ EN 60715 (korábban MSZ EN 50022) szerinti 35 x 7,5 mm-es kalapsín.

Kalapsín, perforált

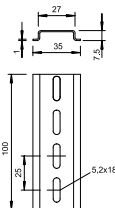

típus	Kivitel	Méret		anyag- vastagság	hossz	köteg	súly	rendelési szám
		Sz x M	mm					
2069 2M GTP L	perforált	35 x 7,5	1	1	2000	50	33,280	1115669

St acél

GTP galvanikusan horganyzott, átlátszóra passzivalva

MSZ EN 60715 (korábban MSZ EN 50022) szerinti 35 x 7,5 mm-es kalapsín.

Jelölőtábla

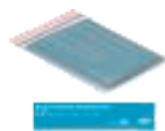

típus	csom. darab	súly		rendelési szám
		kg/100	darab	
VK ISCS 5012	—	20	0,100	6178643

Öntapadó jelölőtábla vezetékrendező csatornához kapcsolószekrényekben, amelyekben gyújtó-szikramentes áramkörök vannak.





VKH vezetékrendező csatorna
System Dahl

System 

Dahl rendszerű, halogénmentes VKH vezetékrendező csatornák



LKVH DIN vezetékrendező csatorna, halogénmentes

240



tartozékok, VKH vezetékrendező csatorna

243

Vezetékrendező csatorna, 50037 típus

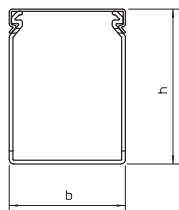

típus	szín	Méret		csom. súly		rendelési szám
		hossz mm	Sz x M mm	m	kg/100 m	
LKVH 50037	világosszürke	2000	37.5x50	48	32,000	6178582

PC/ABS Polikarbonát/Akrilnitril-butadién-sztirol

Halogénmentes vezetékrendező csatorna fedéllel és MSZ EN 50085-2-3 szerinti fenékperforálással.

Felső rész

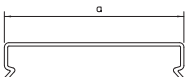

típus	szín	Méret		csom. súly		rendelési szám
		hossz mm	Sz x M mm	m	kg/100 m	
LKVH D 37	világosszürke	2000	—	24	8,500	6178670

PC/ABS Polikarbonát/Akrilnitril-butadién-sztirol

Csatornafedél pótláshoz.

Vezetékrendező csatorna, 50050 típus

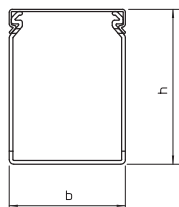

típus	szín	Méret		csom. súly		rendelési szám
		hossz mm	Sz x M mm	m	kg/100 m	
LKVH 50050	világosszürke	2000	50x50	36	37,000	6178585

PC/ABS Polikarbonát/Akrilnitril-butadién-sztirol

Halogénmentes vezetékrendező csatorna fedéllel és MSZ EN 50085-2-3 szerinti fenékperforálással.

Felső rész

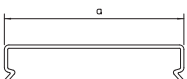

típus	szín	Méret		csom. súly		rendelési szám
		hossz mm	Sz x M mm	m	kg/100 m	
LKVH D 50	világosszürke	2000	—	24	11,000	6178674

PC/ABS Polikarbonát/Akrilnitril-butadién-sztirol

Csatornafedél pótláshoz.

Vezetékrendező csatorna, 50075 típus

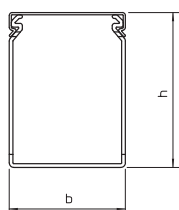

típus	szín	Méret		csom. súly		rendelési szám
		hossz mm	Sz x M mm	m	kg/100 m	
LKVH 50075	világosszürke	2000	75x50	24	52,000	6178588

PC/ABS Polikarbonát/Akrilnitril-butadién-sztirol

Halogénmentes vezetékrendező csatorna fedéllel és MSZ EN 50085-2-3 szerinti fenékperforálással.

Felső rész

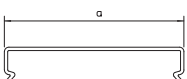

típus	szín	Méret		csom. súly		rendelési szám
		hossz mm	Sz x M mm	m	kg/100 m	
LKVH D 75	világosszürke	2000	—	12	18,000	6178678

PC/ABS Polikarbonát/Akrilnitril-butadién-sztirol

Csatornafedél pótláshoz.

Vezetékrendező csatorna, 75037 típus

típus	szín	Méret		csom. súly		rendelési szám
		hossz mm	Sz x M mm	m	kg/100 m	
LKVH N 75037	világosszürke	2000	37,5x50	32	44,000	6178552

PC/ABS Polikarbonát/Akrilnitril-butadién-sztirol

Halogénmentes vezetékrendező csatorna fedéllel és MSZ EN 50085-2-3 szerinti fenékperforálással.

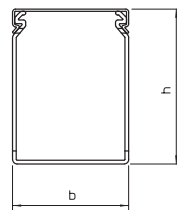

Felső rész

típus	szín	Méret		csom. súly		rendelési szám
		hossz mm	Sz x M mm	m	kg/100 m	
LKVH D 37	világosszürke	2000	—	24	8,500	6178670

PC/ABS Polikarbonát/Akrilnitril-butadién-sztirol

Csatornafedél pótláshoz.

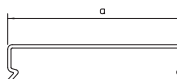

Vezetékrendező csatorna, 75050 típus

típus	szín	Méret		csom. súly		rendelési szám
		hossz mm	Sz x M mm	m	kg/100 m	
LKVH N 75050	világosszürke	2000	50x75	24	51,000	6178556

PC/ABS Polikarbonát/Akrilnitril-butadién-sztirol

Halogénmentes vezetékrendező csatorna fedéllel és MSZ EN 50085-2-3 szerinti fenékperforálással.

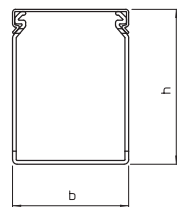

Felső rész

típus	szín	Méret		csom. súly		rendelési szám
		hossz mm	Sz x M mm	m	kg/100 m	
LKVH D 50	világosszürke	2000	—	24	11,000	6178674

PC/ABS Polikarbonát/Akrilnitril-butadién-sztirol

Csatornafedél pótláshoz.

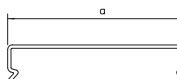

Vezetékrendező csatorna, 75075 típus

típus	szín	Méret		csom. súly		rendelési szám
		hossz mm	Sz x M mm	m	kg/100 m	
LKVH N 75075	világosszürke	2000	75x75	16	64,000	6178559

PC/ABS Polikarbonát/Akrilnitril-butadién-sztirol

Halogénmentes vezetékrendező csatorna fedéllel és MSZ EN 50085-2-3 szerinti fenékperforálással.

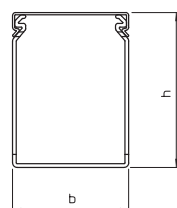

Felső rész

típus	szín	Méret		csom. súly		rendelési szám
		hossz mm	Sz x M mm	m	kg/100 m	
LKVH D 75	világosszürke	2000	—	12	18,000	6178678

PC/ABS Polikarbonát/Akrilnitril-butadién-sztirol

Csatornafedél pótláshoz.

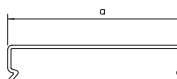

Vezetékrendező csatorna, 75100 típus

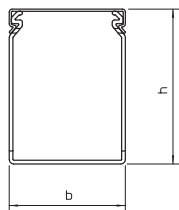

típus	szín	Méret		csom. súly		rendelési szám
		hossz mm	Sz x M mm	m	kg/100 m	
LKVH N 75100	világosszürke	2000	100x75	16	84,000	6178563

PC/ABS Polikarbonát/Akrilnitril-butadién-sztirol

Halogénmentes vezetékrendező csatorna fedéllel és MSZ EN 50085-2-3 szerinti fenékperforálással.

Felső rész

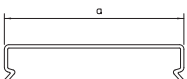

típus	szín	Méret		csom. súly		rendelési szám
		hossz mm	Sz x M mm	m	kg/100 m	
LKVH D 100	világosszürke	2000	—	12	27,500	6178682

PC/ABS Polikarbonát/Akrilnitril-butadién-sztirol

Csatornafedél pótláshoz.

Vezetékrendező csatorna, 75125 típus

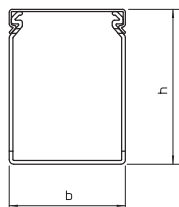

típus	szín	Méret		csom. súly		rendelési szám
		hossz mm	Sz x M mm	m	kg/100 m	
LKVH N 75125	világosszürke	2000	125x75	8	98,500	6178566

PC/ABS Polikarbonát/Akrilnitril-butadién-sztirol

Halogénmentes vezetékrendező csatorna fedéllel és MSZ EN 50085-2-3 szerinti fenékperforálással.

Felső rész

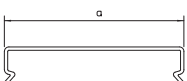

típus	szín	Méret		csom. súly		rendelési szám
		hossz mm	Sz x M mm	m	kg/100 m	
LKVH D 125	világosszürke	2000	—	16	34,500	6178686

PC/ABS Polikarbonát/Akrilnitril-butadién-sztirol

Csatornafedél pótláshoz.

Vezetéktartó kapocs LKV/H típusúhoz

szín		csom. súly		rendelési szám
típus	darab	kg/100 darab	darab	
LKV H H	világosszürke	100	0,361	6178650
PS	polisztirol			

Vezetéktartó-kapocs LKV/H típusú halogénmentes vezetékrendező csatornákhöz. A vezéktartó kapocs megakadályozza a már behelyezett vezetékek kiesését. A tetején lévő perforációnak köszönhetően a különböző csatornaszélességeknek megfelelően a hossz 38, 28 és 23 mm-re csökkenthető.

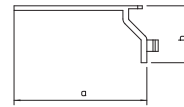

Szegecslőszerszám műanyag szegecsekhez

szín		csom. súly		rendelési szám
típus	darab	kg/100 darab	darab	
KNW1	fekete	1	9,300	6178527
POM	Poliacetal (poli-oximetilén, poli-formaldehid)			

Szegecslőszerszám a 4,5 mm-es feszítőszegecs szereléséhez.

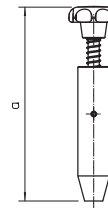

Szegecslőszerszám műanyag szegecsekhez

szín		csom. súly		rendelési szám
típus	darab	kg/100 darab	darab	
KNW2	fekete	1	9,400	6178529
POM	Poliacetal (poli-oximetilén, poli-formaldehid)			

Szegecslőszerszám a 6 mm-es feszítőszegecs szereléséhez.

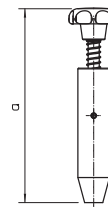

Feszítőszegecs, KSN 1

szín		csom. súly		rendelési szám
típus	darab	kg/100 darab	darab	
KSN1	világosszürke	100	0,024	6178520
PP	polipropilén			

A szegecslőszerszám és a feszítőszegecs segítségével a VK vezetékrendező csatorna a szerelőlapra rögzíthető.

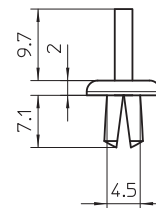

Feszítőszegecs, KSN 22

szín		csom. súly		rendelési szám
típus	darab	kg/100 darab	darab	
KSN22	világosszürke	100	0,068	6178525
PA	poliamid			

A szegecslőszerszám és a feszítőszegecs segítségével a VK vezetékrendező csatorna a szerelőlapra rögzíthető. Furatátmérő mérete : 6,5mm

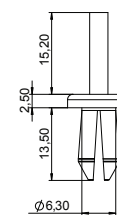

Kivágóolló

szín		csom. súly		rendelési szám
típus	darab	kg/100 darab	darab	
AKZ		1	30,857	6178535
St	acél			

A bordák csatornafeneknél történő kivágásához.



Tartósín, perforálás nélkül

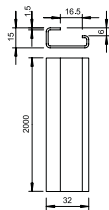

típus	rendelési szám
2064 GTP 2M	1115057
St acél	
GTP galvanikusan horganyzott, átlátszóra passzivalva	
G32-es G-sín MSZ EN 60715 (korábban: MSZ EN 50035) szerint.	

Tartósín, perforált

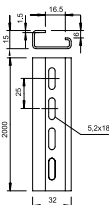

típus	rendelési szám
2064 GTP L 2M	1115065
St acél	
GTP galvanikusan horganyzott, átlátszóra passzivalva	
G32-es G-sín MSZ EN 60715 (korábban: MSZ EN 50035) szerint.	

Kalapsín, perforálás nélkül

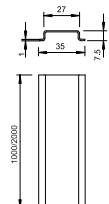

típus	Kivitel	Méret Sz x M mm	anyag- vastagság mm	hossz mm	köteg mm	súly kg/100 m	rendelési szám
2069 2M GTP	perforálás nélkül	35 x 7,5	1	2000	50	36,040	1115650
St acél							
GTP galvanikusan horganyzott, átlátszóra passzivalva							
MSZ EN 60715 (korábban MSZ EN 50022) szerinti 35 x 7,5 mm-es kalapsín.							

Kalapsín, perforált

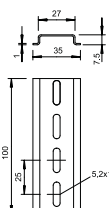

típus	Kivitel	Méret Sz x M mm	anyag- vastagság mm	hossz mm	köteg mm	súly kg/100 m	rendelési szám
2069 2M GTP L	perforált	35 x 7,5	1	2000	50	33,280	1115669
St acél							
GTP galvanikusan horganyzott, átlátszóra passzivalva							
MSZ EN 60715 (korábban MSZ EN 50022) szerinti 35 x 7,5 mm-es kalapsín.							





**Rapid 45 szerelvénybeépítő csatorna
műanyag csatornák**



Rapid 45-2 műanyag szerelvénybeépítő csatornarendszer

	szerelvénybeépítő csatorna egyrekeszes, csatornaszélesség 100 mm	248
	szerelvénybeépítő csatorna kétrekeszes, csatornaszélesség 130 mm	251
	szerelvénybeépítő csatorna kétrekeszes, csatornaszélesség 165 mm	254
	szerelvénybeépítő csatorna háromrekeszes, csatornaszélesség 160 mm	257

Rapid45-2 szerelvénybeépítő csatorna, GK53100 típus

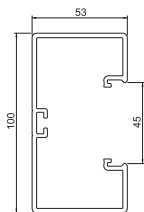

típus	szín	hossz mm	csom. m	súly kg/100 m	rendelési szám
GK-53100RW	hófehér	2000	12	130,300	6113000
GK-53100LGR	világosszürke	2000	12	130,300	6113002

PCV polivinil-klorid

Csatornafedél és csatornatest fenékperforálással közvetlen falra szereléshez.

Csatornaösszekötő és toldásponthi takaróelem

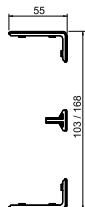

típus	szín	hossz mm	csom. darab	súly kg/100 darab	rendelési szám
GK-KS45-1RW	hófehér	—	6	0,590	6113020
GK-KS45-1LGR	világosszürke	—	6	0,590	6113022

PC/ABS Polikarbonát/Akrilnitril-butadién-sztirol

Toldásponthi takaróelem Rapid 45-2 szerelvénybeépítő csatornatest egységek tökéletes illesztéséhez, illetve a vágott élek eltakartásához. A toldásponthi takaróelemeket csak rá kell pattintani. 100 mm és 165 mm széles csatornákhöz alkalmas.

Lapos sarokelem

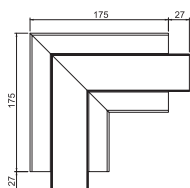

típus	szín	hossz mm	csom. darab	súly kg/100 darab	rendelési szám
GK-FS53100RW	hófehér	—	1	34,600	6113080
GK-FS53100LGR	világosszürke	—	1	34,600	6113082

PC/ABS Polikarbonát/Akrilnitril-butadién-sztirol

Lapos sarokelem Rapid45-2 szerelvénybeépítő csatornák irányváltásához.

Lapos sarokfedél

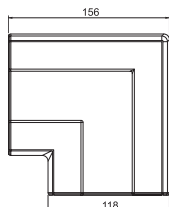

típus	szín	hossz mm	csom. darab	súly kg/100 darab	rendelési szám
GK-FH53100RW	hófehér	—	2	9,800	6113090
GK-FH53100LGR	világosszürke	—	2	9,800	6113092

PC/ABS Polikarbonát/Akrilnitril-butadién-sztirol

Lapos sarokelem fedél Rapid 45-2 szerelvénybeépítő csatornák irányváltásához.

Belső sarokelem

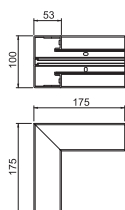

típus	szín	hossz mm	csom. darab	súly kg/100 darab	rendelési szám
GK-IS53100RW	hófehér	—	1	34,200	6113060
GK-IS53100LGR	világosszürke	—	1	34,200	6113062

PC/ABS Polikarbonát/Akrilnitril-butadién-sztirol

90°-os belső sarokelem Rapid 45-2 szerelvénybeépítő csatornák irányváltásához.

Belső sarokfedél

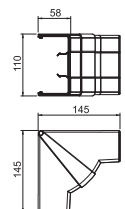

típus	szín	hossz mm	csom. darab	súly kg/100 darab	rendelési szám
GK-IH53100RW	hófehér	—	1	12,000	6113070
GK-IH53100LGR	világosszürke	—	1	12,000	6113072

PC/ABS Polikarbonát/Akrilnitril-butadién-sztirol

Állítható belső sarokelem Rapid 45-2 szerelvénybeépítő csatornák irányváltásához. Az idomdarabok 83° és 97° között állíthatók.

Külső sarokelem

típus	szín	hossz mm	csom. súly		rendelési szám
			darab	kg/100 darab	
GK-AS53100RW	hófehér	—	1	40,400	6113040
GK-AS53100LGR	világosszürke	—	1	40,400	6113042

PC/ABS Polikarbonát/Akrilnitril-butadién-sztirol

90°-os külső sarokelem Rapid45-2 szerelvénybeépítő csatornák irányváltásához.

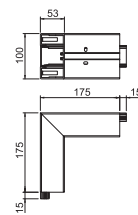

Külső sarokfedél

típus	szín	hossz mm	csom. súly		rendelési szám
			darab	kg/100 darab	
GK-AH53100RW	hófehér	—	1	6,900	6113050
GK-AH53100LGR	világosszürke	—	1	6,900	6113052

PC/ABS Polikarbonát/Akrilnitril-butadién-sztirol

Állítható külső sarokelem Rapid45-2 szerelvénybeépítő csatornák irányváltásához. Az idomdarabok 80° és 110° között állíthatók.

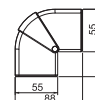

T-elem adapter

típus	szín	hossz mm	csom. súly		rendelési szám
			darab	kg/100 darab	
GK-TR53100RW	hófehér	—	1	3,100	6113100
GK-TR53100LGR	világosszürke	—	1	3,100	6113102

PC/ABS Polikarbonát/Akrilnitril-butadién-sztirol

T adapter, mely 90°-os csatlakozást valósít meg 53100-as rendszerméretű az 53100-as rendszerméretre.

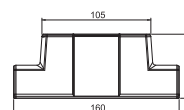

T-elem adapter WDK40060-ra

típus	szín	hossz mm	csom. súly		rendelési szám
			darab	kg/100 darab	
GK-TA WDK 1RW	hófehér	—	1	2,500	6113310
GK-TA WDK 1LGR	világosszürke	—	1	2,500	6113312

PC/ABS Polikarbonát/Akrilnitril-butadién-sztirol

T-elem, amely 90°-os csatlakozást biztosít 53100 és 53165 rendszerméretű Rapid45-2 csatornáról WDK40060-as vezetékcsatornára.

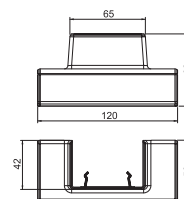

Véglezáró

típus	szín	hossz mm	csom. súly		rendelési szám
			darab	kg/100 darab	
GK-E53100RW	hófehér	—	1	2,100	6113110
GK-E53100LGR	világosszürke	—	1	2,100	6113112

PC/ABS Polikarbonát/Akrilnitril-butadién-sztirol

Véglezáró elem Rapid 45-2 típusú GK és GA 53100 szerelvénybeépítő csatornák lezárásához.

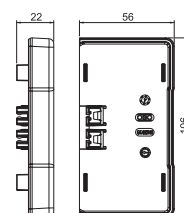

Felső rész

típus	szín	hossz mm	csom. súly		rendelési szám
			m	kg/100 m	
GK-OT45RW	hófehér	2000	24	20,550	6113010
GK-OT45LGR	világosszürke	2000	24	20,550	6113012

PVC polivinil-klorid

Csatornafedél Rapid 45-2 szerelvénybeépítő csatorna nyílásának lefedéséhez.

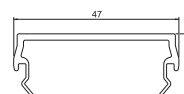

Csatornamagasság 53 mm, csatornaszélesség 100 mm

Toldásponti takaróelem, fedél

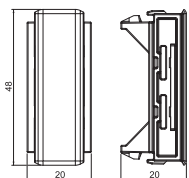

típus	szín	hossz mm	csom. darab	súly kg/100 darab	rendelési szám
GK-OTSA45RW	hófehér	—	6	0,550	6113030
GK-OTSA45LGR	világosszürke	—	6	0,550	6113032

PC/ABS Polikarbonát/Akrilnitril-butadién-sztirol

Toldásponti takarófedél Rapid 45-2 szerelvénybeépítő csatornákhoz a vágott élek elrejtéséhez, valamint tökéletes kapcsolódás biztosítása Modul 45 készülékekhez.

Válaszfal

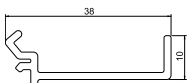

típus	szín	hossz mm	csom. m	súly kg/100 m	rendelési szám
GK-TW53	világosszürke	2000	40	28,700	6113290

PC/ABS Polikarbonát/Akrilnitril-butadién-sztirol

Válaszfal Rapid 45-2 GK és GA szerelvénybeépítő csatornába való beépítésre, különböző feszültségű kábelek és vezetékek installációjához.

Rapid45-2 szerelvénybeépítő csatorna, GK-53100 típus

típus	szín	hossz mm	csom. m	súly kg/100 m	rendelési szám
GK-53130RW	hófehér	2000	8	174,000	6113200
GK-53130LGR	világosszürke	2000	8	174,000	6113202

PVC polivinil-klorid

Csatornafedél és csatornatest fenékperforálással közvetlen falra szereléshez.

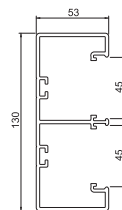

Csatornaösszekötő és toldásponti takaróelem

típus	szín	hossz mm	csom. darab	súly kg/100 darab	rendelési szám
GK-KS45-2RW	hófehér	—	6	0,455	6113210
GK-KS45-2LGR	világosszürke	—	6	0,455	6113212

PC/ABS Polikarbonát/Akrilnitril-butadién-sztirol

Toldásponti takaróelem Rapid 45-2 szerelvénybeépítő csatornatest egységek tökéletes illesztéséhez, illetve a vágott élek eltakartásához. A toldásponti takaróelemeket csak rá kell pattintani. 130 mm széles csatornákhöz alkalmas.

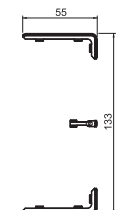

Lapos sarokelem

típus	szín	hossz mm	csom. darab	súly kg/100 darab	rendelési szám
GK-FS53130RW	hófehér	—	1	60,200	6113260
GK-FS53130LGR	világosszürke	—	1	60,200	6113262

PC/ABS Polikarbonát/Akrilnitril-butadién-sztirol

Lapos sarokelem Rapid45-2 szerelvénybeépítő csatornák irányváltásához.

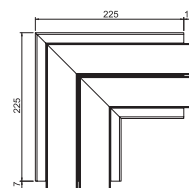

Lapos sarokfedél

típus	szín	hossz mm	csom. darab	súly kg/100 darab	rendelési szám
GK-FH53130RW	hófehér	—	2	12,700	6113270
GK-FH53130LGR	világosszürke	—	2	12,700	6113272

PC/ABS Polikarbonát/Akrilnitril-butadién-sztirol

Lapos sarokelem fedél Rapid 45-2 szerelvénybeépítő csatornák irányváltásához.

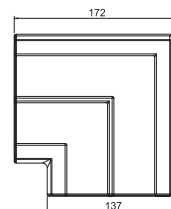

Belső sarokelem

típus	szín	hossz mm	csom. darab	súly kg/100 darab	rendelési szám
GK-IS53130RW	hófehér	—	1	44,400	6113240
GK-IS53130LGR	világosszürke	—	1	44,400	6113242

PC/ABS Polikarbonát/Akrilnitril-butadién-sztirol

90°-os belső sarokelem Rapid 45-2 szerelvénybeépítő csatornák irányváltásához.

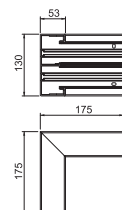

Belső sarokfedél

típus	szín	hossz mm	csom. darab	súly kg/100 darab	rendelési szám
GK-IH53130RW	hófehér	—	1	13,170	6113250
GK-IH53130LGR	világosszürke	—	1	13,170	6113252

PC/ABS Polikarbonát/Akrilnitril-butadién-sztirol

Állítható belső sarokelem Rapid 45-2 szerelvénybeépítő csatornák irányváltásához. Az idomdarabok 83° és 97° között állíthatók.

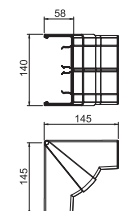

Külső sarokelem

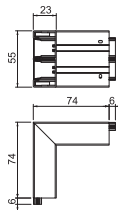

típus	szín	hossz mm	csom. darab	súly kg/100 darab	rendelési szám
GK-AS53130RW	hófehér	—	1	56,200	6113220
GK-AS53130LGR	világosszürke	—	1	56,200	6113222

PC/ABS Polikarbonát/Akrilnitril-butadién-sztirol

Külső sarokelem Rapid45-2 szerelvénybeépítő csatornák irányváltásához.

Külső sarokfedél

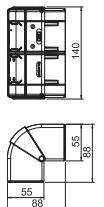

típus	szín	hossz mm	csom. darab	súly kg/100 darab	rendelési szám
GK-AH53130RW	hófehér	—	1	8,000	6113230
GK-AH53130LGR	világosszürke	—	1	8,000	6113232

PC/ABS Polikarbonát/Akrilnitril-butadién-sztirol

Állítható külső sarokelem Rapid 45-2 szerelvénybeépítő csatornák irányváltásához. Az idomdarabok 80 és 110° között állíthatók.

T-elem adapter

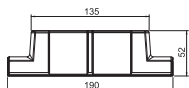

típus	szín	hossz mm	csom. darab	súly kg/100 darab	rendelési szám
GK-TR53130RW	hófehér	—	1	3,200	6113300
GK-TR53130LGR	világosszürke	—	1	3,200	6113302

PC/ABS Polikarbonát/Akrilnitril-butadién-sztirol

T adapter, mely 90°-os csatlakozást valósít meg 53130-as rendszerméretől az 53130-as rendszerméretre.

T-elem adapter WDK40060-ra

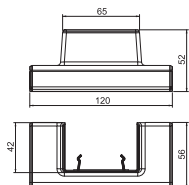

típus	szín	hossz mm	csom. darab	súly kg/100 darab	rendelési szám
GK-TA WDK 2RW	hófehér	—	1	2,200	6113320
GK-TA WDK 2LGR	világosszürke	—	1	2,200	6113322

PC/ABS Polikarbonát/Akrilnitril-butadién-sztirol

T-elem, amely 90°-os csatlakozást biztosít 53130 rendszerméretű Rapid 45-2 csatornáról WDK40060-as vezetékcsatornára.

Véglezáró

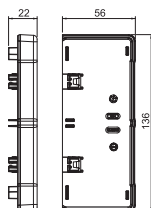

típus	szín	hossz mm	csom. darab	súly kg/100 darab	rendelési szám
GK-E53130RW	hófehér	—	1	2,700	6113280
GK-E53130LGR	világosszürke	—	1	2,700	6113282

PC/ABS Polikarbonát/Akrilnitril-butadién-sztirol

Véglezáró elem Rapid 45-2 típusú GK és GA 53130 szerelvénybeépítő csatornák lezárásához.

Felső rész

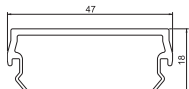

típus	szín	hossz mm	csom. m	súly kg/100 m	rendelési szám
GK-OT45RW	hófehér	2000	24	20,550	6113010
GK-OT45LGR	világosszürke	2000	24	20,550	6113012

PVC polivinil-klorid

Csatornafedél Rapid 45-2 szerelvénybeépítő csatorna nyílásának lefedéséhez.

Toldásponti takaróelem, fedél

típus	szín	hossz mm	csom. súly		rendelési szám
			darab	kg/100 darab	
GK-OTSA45RW	hófehér	—	6	0,550	6113030
GK-OTSA45LGR	világosszürke	—	6	0,550	6113032

PC/ABS Polikarbonát/Akrilnitril-butadién-sztirol

Toldásponti takarófedél Rapid 45-2 szerelvénybeépítő csatornához a vágott élek elrejtéséhez, valamint tökéletes kapcsolódás biztosítása Modul 45 készülékekhez.

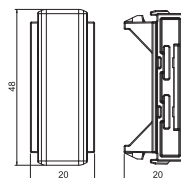

Válaszfal

típus	szín	hossz mm	csom. súly		rendelési szám
			m	kg/100 m	
GK-TW53	világosszürke	2000	40	28,700	6113290

PC/ABS Polikarbonát/Akrilnitril-butadién-sztirol

Válaszfal Rapid 45-2 GK és GA szerelvénybeépítő csatornába való beépítésre, különböző feszültségű kábelek és vezetékek installációjához.

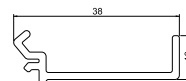

Rapid45-2 szerelvénybeépítő csatorna, GK-53165 típus

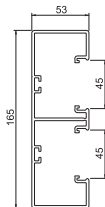

típus	szín	hossz mm	csom. darab	súly kg/100 m	rendelési szám
GK-53165RW	hófehér	2000	8	216,250	6113400
GK-53165LGR	világosszürke	2000	8	216,250	6113402

PC/ABS polivinil-klorid

Csatornafedél és csatornatest fenékperforálással közvetlen falra szereléshez.

Csatornaösszekötő és toldásponthi takaróelem



típus	szín	hossz mm	csom. darab	súly kg/100 darab	rendelési szám
GK-KS45-1RW	hófehér	—	6	0,590	6113020
GK-KS45-1LGR	világosszürke	—	6	0,590	6113022

PC/ABS Polikarbonát/Akrilnitril-butadién-sztirol

Toldásponthi takaróelem Rapid 45-2 szerelvénybeépítő csatornatest egységek tökéletes illesztéséhez, illetve a vágott élek eltakartásához. A toldásponthi takaróelemeket csak rá kell pattintani. 100 mm és 165 mm széles csatornákhöz alkalmas.

Lapos sarokelem

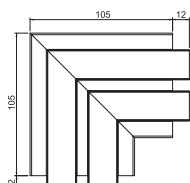

típus	szín	hossz mm	csom. darab	súly kg/100 darab	rendelési szám
GK-FS53165RW	hófehér	—	1	64,500	6113450
GK-FS53165LGR	világosszürke	—	1	64,500	6113452

PC/ABS Polikarbonát/Akrilnitril-butadién-sztirol

Lapos sarokelem Rapid45-2 szerelvénybeépítő csatornák irányváltásához.

Lapos sarokfedél

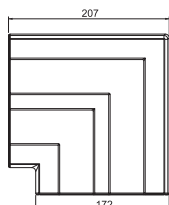

típus	szín	hossz mm	csom. darab	súly kg/100 darab	rendelési szám
GK-FH53165RW	hófehér	—	2	16,300	6113460
GK-FH53165LGR	világosszürke	—	2	16,300	6113462

PC/ABS Polikarbonát/Akrilnitril-butadién-sztirol

Lapos sarokelem fedél Rapid 45-2 szerelvénybeépítő csatornák irányváltásához.

Belső sarokelem

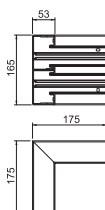

típus	szín	hossz mm	csom. darab	súly kg/100 darab	rendelési szám
GK-IS53165RW	hófehér	—	1	54,500	6113430
GK-IS53165LGR	világosszürke	—	1	54,500	6113432

PC/ABS Polikarbonát/Akrilnitril-butadién-sztirol

90°-os belső sarokelem Rapid 45-2 szerelvénybeépítő csatornák irányváltásához.

Belső sarokfedél

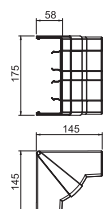

típus	szín	hossz mm	csom. darab	súly kg/100 darab	rendelési szám
GK-IH53165RW	hófehér	—	1	14,660	6113440
GK-IH53165LGR	világosszürke	—	1	14,660	6113442

PC/ABS Polikarbonát/Akrilnitril-butadién-sztirol

Állítható belső sarokelem Rapid 45-2 szerelvénybeépítő csatornák irányváltásához. Az idomdarabok 83° és 97° között állíthatók.

Külső sarokelem

típus	szín	hossz mm	csom. darab	súly kg/100 darab	rendelési szám
GK-AS53165RW	hófehér	—	1	66,800	6113410
GK-AS53165LGR	világosszürke	—	1	66,800	6113412

PC/ABS Polikarbonát/Akrilnitril-butadién-sztirol

90°-os külső sarokelem Rapid 45-2 szerelvénybeépítő csatornák irányváltásához.

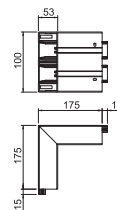

Külső sarokfedél

típus	szín	hossz mm	csom. darab	súly kg/100 darab	rendelési szám
GK-AH53165RW	hófehér	—	1	9,230	6113420
GK-AH53165LGR	világosszürke	—	1	9,230	6113422

PC/ABS Polikarbonát/Akrilnitril-butadién-sztirol

Állítható külső sarokelem Rapid 45-2 szerelvénybeépítő csatornák irányváltásához. Az idomdarabok 80 és 110° között állíthatók.



T-elem adapter

típus	szín	hossz mm	csom. darab	súly kg/100 darab	rendelési szám
GK-TR53165RW	hófehér	—	1	4,040	6113480
GK-TR53165LGR	világosszürke	—	1	4,040	6113482

PC/ABS Polikarbonát/Akrilnitril-butadién-sztirol

T adapter, mely 90°-os csatlakozást valósít meg 53165-ös rendszerméretű az 53165-ös rendszerméretre.

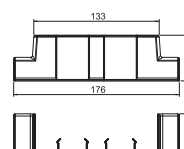

T-elem adapter WDK40060-ra

típus	szín	hossz mm	csom. darab	súly kg/100 darab	rendelési szám
GK-TA WDK 1RW	hófehér	—	1	2,500	6113310
GK-TA WDK 1LGR	világosszürke	—	1	2,500	6113312

PC/ABS Polikarbonát/Akrilnitril-butadién-sztirol

T-elem, amely 90°-os csatlakozást biztosít 53100 és 53165 rendszerméretű Rapid45-2 csatornáról WDK40060-as vezetékcsatornára.

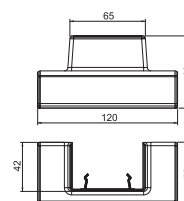

Véglezáró

típus	szín	hossz mm	csom. darab	súly kg/100 darab	rendelési szám
GK-E53165RW	hófehér	—	1	3,240	6113470
GK-E53165LGR	világosszürke	—	1	3,240	6113472

PC/ABS Polikarbonát/Akrilnitril-butadién-sztirol

Véglezáró elem Rapid 45-2 típusú GK és GA 53165 szerelvénybeépítő csatornák lezárásához.

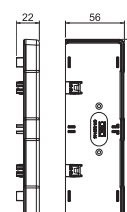

Felső rész

típus	szín	hossz mm	csom. m	súly kg/100 m	rendelési szám
GK-OT45RW	hófehér	2000	24	20,550	6113010
GK-OT45LGR	világosszürke	2000	24	20,550	6113012

PVC polivinil-klorid

Csatornafedél Rapid 45-2 szerelvénybeépítő csatorna nyílásának lefedéséhez.

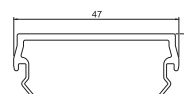

Csatornamagasság 53 mm, csatornaszélesség 165 mm

Toldásponti takaróelem, fedél

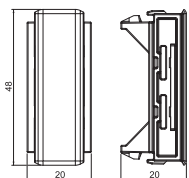

típus	szín	hossz mm	csom. darab	súly kg/100 darab	rendelési szám
GK-OTSA45RW	hófehér	—	6	0,550	6113030
GK-OTSA45LGR	világosszürke	—	6	0,550	6113032

PC/ABS Polikarbonát/Akrilnitril-butadién-sztirol

Toldásponti takarófedél Rapid 45-2 szerelvénybeépítő csatornákhoz a vágott élek elrejtéséhez, valamint tökéletes kapcsolódás biztosítása Modul 45 készülékekhez.

Válaszfal

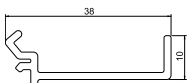

típus	szín	hossz mm	csom. m	súly kg/100 m	rendelési szám
GK-TW53	világosszürke	2000	40	28,700	6113290

PC/ABS Polikarbonát/Akrilnitril-butadién-sztirol

Válaszfal Rapid 45-2 GK és GA szerelvénybeépítő csatornába való beépítésre, különböző feszültségű kábelek és vezetékek installációjához.

Rapid45 szerelvénybeépítő csatorna, GEK-K 53160-3 típus

típus	szín	hossz mm	csom. darab	súly kg/100 darab	rendelési szám
GEK-K53160-3	hófehér	2000	8	210,000	6116073

PVC polivinil-klorid

Csatornafedél és csatornatest fenékperforálással közvetren falra szereléshez.

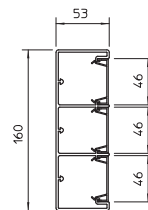

Csatornaösszekötő és toldásponti takaróelem

típus	szín	csom. darab	súly kg/100 darab	rendelési szám
GEK-KS45-3	hófehér	6	1,310	6116163

PVC polivinil-klorid

Toldásponti takaróelem csatornaszakaszok tökéletes összekötésére.

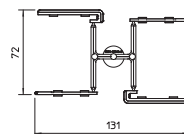

Toldásponti takaróelem, fedél

típus	szín	hossz mm	csom. darab	súly kg/100 darab	rendelési szám
GEK-KSOT45	hófehér	2000	6	0,310	6116152

PVC polivinil-klorid

Toldásponti takarófedél Rapid 45 szerelvénybeépítő csatornákhöz a vágott élek elrejtéséhez, valamint tökéletes kapcsolódás biztosítása Modul45 készülékekhez.

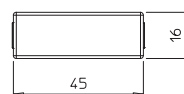

Lapos sarokelem

típus	szín	csom. darab	súly kg/100 darab	rendelési szám
GEK-KF53160-3	hófehér	1	64,000	6116493

PVC polivinil-klorid

Lapos sarokelem GEK-K53160-3 típusú Rapid45 szerelvénybeépítő csatornák irányváltásához.

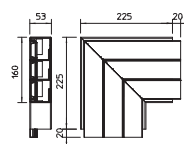

Belső sarokfedél

típus	szín	csom. darab	súly kg/100 darab	rendelési szám
GEK-KI53160-3	hófehér	2	13,800	6116201

PVC polivinil-klorid

Belső sarok fedélidom háromrekeszes Rapid 45 szerelvénybeépítő csatornák irányváltoztatásához. Az idomdarabok 80 és 103° között állíthatók.

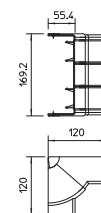

Belső sarokelem

típus	szín	csom. darab	súly kg/100 darab	rendelési szám
GEK-KIS53160-3	hófehér	1	48,100	6116203

PVC polivinil-klorid

Merev belső sarokelem, 90°, háromrekeszes Rapid 45 szerelvénybeépítő csatornák irányváltásához.

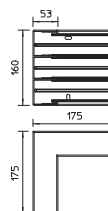

Külső sarokfedél

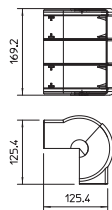

típus	szín	csom. darab	súly kg/100 darab	rendelési szám
GEK-KA53160-3	hófehér	2	22,000	6116261

PVC polivinil-klorid

Külső sarok fedélidom háromrekeszes Rapid 45 szerelvénybeépítő csatornákhöz. Az idomdarabok 70 és 130° között állíthatók.

Külső sarokelem

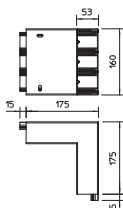

típus	szín	csom. darab	súly kg/100 darab	rendelési szám
GEK-KAS53160-3	hófehér	1	64,000	6116263

PVC polivinil-klorid

Merev külső sarokelem, 90°, háromrekeszes Rapid 45 szerelvénybeépítő csatornák irányváltásához.

T-idom

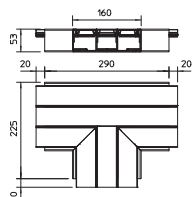

típus	szín	csom. darab	súly kg/100 darab	rendelési szám
GEK-KT53160-3	hófehér	1	72,000	6116193

PVC polivinil-klorid

T-idom a háromrekeszes Rapid 45 szerelvénybeépítő csatorna függőleges leágaztatásához.

Véglezáró

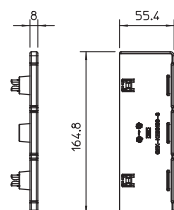

típus	szín	csom. darab	súly kg/100 darab	rendelési szám
GEK-KE53160-3	hófehér	8	3,700	6116403

PVC polivinil-klorid

Véglezáró elem Rapid 45 GEK-K53160-3 szerelvénybeépítő csatornák lezárásához.

Felső rész

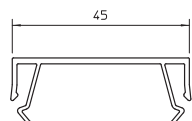

típus	szín	hossz mm	csom. m	súly kg/100 m	rendelési szám
GEK-KOT45	hófehér	2000	24	18,600	6116108

PVC polivinil-klorid

Csatornafedél Rapid 45 szerelvénybeépítő csatorna nyílásának lefedéséhez.

Fedélkapocs

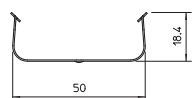

típus	szín	csom. darab	súly kg/100 darab	rendelési szám
OK-K 45	—	10	0,490	6116116

V2A rozsdamentes acél (W. Nr. 1.4301)

Fedélkapocs a vezeték jobb és egyszerűbb fektetéséhez Rapid 45 szerelvénybeépítő csatornában.

típus	szín	hossz mm	csom. súly		rendelési szám
			m	kg/100 m	
2371 40	világosszürke	2000	60	13,500	6023096

PVC polivinil-klorid

Válaszfal 40 mm magasságú WDK csatornák alsó részébe, illetve különböző ISS médiaoszlopokba történő szereléshez, a különböző áramnemek elválasztásához.

Válaszfal

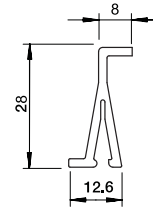



Rapid 45 szerelvénybeépítő alumínium csatorna rendszer

Rapid 45 alumínium szerelvénybeépítő csatornák



szerelvénybeépítő csatorna egyrekeszes, csatornaszélesség 100 mm

262



szerelvénybeépítő csatorna kétrekeszes, csatornaszélesség 130 mm

265



szerelvénybeépítő csatorna kétrekeszes, csatornaszélesség 165 mm

268



Rapid45-2 szerelvénybeépítő csatorna, GA-53100 típus

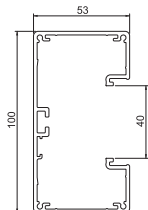

típus	szín	hossz mm	csom. darab	súly kg/100 darab	rendelési szám
GA-53100EL	—	2000	8	223,800	6112403
GA-53100RW	hófehér	2000	8	223,800	6112400

Alumínium alumínium

EL eloxált

Az alumínium szerelvénybeépítő csatorna alsórészből és fedélből áll. Az alsórész fenékperforálás nélkül.

Csatornaösszekötő és toldásponthi takaróelem

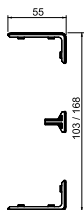

típus	szín	hossz mm	csom. darab	súly kg/100 darab	rendelési szám
GK-KS45-1AL	alumínium	—	6	0,580	6113024
GK-KS45-1RW	hófehér	—	6	0,590	6113020

PC/ABS Polikarbonát/Akrilnitril-butadién-sztirol

Toldásponthi takaróelem Rapid 45-2 szerelvénybeépítő csatornatest egységek tökéletes illesztéséhez, illetve a vágott élek eltakartásához. A toldásponthi takaróelemeket csak rá kell pattintani. 100 mm és 165 mm széles csatornákhöz alkalmas.

Lapos sarokelem

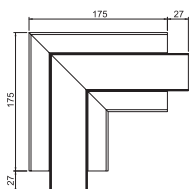

típus	szín	hossz mm	csom. darab	súly kg/100 darab	rendelési szám
GA-FS53100EL	—	—	1	69,200	6112443
GA-FS53100RW	hófehér	—	1	69,200	6112440

Alumínium alumínium

EL eloxált

90°-os lapos sarokelem Rapid 45-2 GA... szerelvénybeépítő csatornák irányváltásához.

Lapos sarokfedél

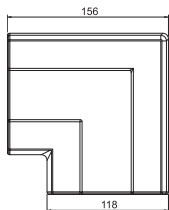

típus	szín	hossz mm	csom. darab	súly kg/100 darab	rendelési szám
GK-FH53100AL	alumínium	—	2	9,800	6113094
GK-FH53100RW	hófehér	—	2	9,800	6113090

PC/ABS Polikarbonát/Akrilnitril-butadién-sztirol

Lapos sarokelem fedél Rapid 45-2 szerelvénybeépítő csatornák irányváltásához.

Belső sarokelem

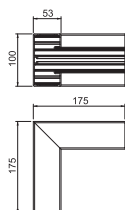

típus	szín	hossz mm	csom. darab	súly kg/100 darab	rendelési szám
GA-IS53100EL	—	—	1	69,200	6112433
GA-IS53100RW	hófehér	—	1	69,200	6112430

Alumínium alumínium

EL eloxált

90°-os belső sarokelem Rapid 45-2 GA... szerelvénybeépítő csatornák irányváltásához.

Belső sarokfedél

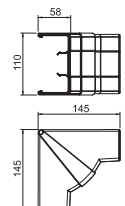

típus	szín	hossz mm	csom. darab	súly kg/100 darab	rendelési szám
GK-IH53100AL	alumínium	—	1	12,000	6113074
GK-IH53100RW	hófehér	—	1	12,000	6113070

PC/ABS Polikarbonát/Akrilnitril-butadién-sztirol

Állítható belső sarokelem Rapid 45-2 szerelvénybeépítő csatornák irányváltásához. Az idomdarabok 83° és 97° között állíthatók.

Külső sarokelem

típus	szín	hossz mm	csom. darab	súly kg/100 darab	rendelési szám
GA-AS53100EL	—	—	1	84,100	6112423
GA-AS53100RW	hófehér	—	1	84,100	6112420

Alumínium alumínium

EL eloxált

90°-os külső sarokelem Rapid 45-2 GA... szerelvénybeépítő csatornák irányváltásához.

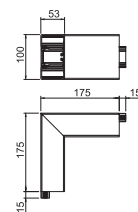

Külső sarokfedél

típus	szín	hossz mm	csom. darab	súly kg/100 darab	rendelési szám
GK-AH53100AL	alumínium	—	1	6,900	6113054
GK-AH53100RW	hófehér	—	1	6,900	6113050

PC/ABS Polikarbonát/Akrilnitril-butadién-sztirol

Állítható külső sarokelem Rapid45-2 szerelvénybeépítő csatornák irányváltásához. Az idomdarabok 80° és 110° között állíthatók.

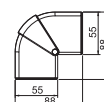

T-Stückadapter

típus	szín	hossz mm	csom. darab	súly kg/100 darab	rendelési szám
GK-TR53100AL	alumínium	—	1	3,100	6113104
GK-TR53100RW	hófehér	—	1	3,100	6113100

PC/ABS Polikarbonát/Akrilnitril-butadién-sztirol

T adapter, mely 90°-os csatlakozást valósít meg 53100-as rendszer méretéről az 53100-as rendszer méretre.

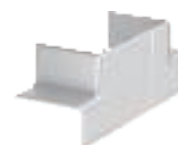
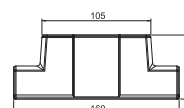

T-elem adapter WDK40060-ra

típus	szín	hossz mm	csom. darab	súly kg/100 darab	rendelési szám
GK-TA WDK 1AL	alumínium	—	1	2,500	6113314
GK-TA WDK 1RW	hófehér	—	1	2,500	6113310

PC/ABS Polikarbonát/Akrilnitril-butadién-sztirol

T-elem, amely 90°-os csatlakozást biztosít 53100 és 53165 rendszer méretű Rapid45-2 csatornáról WDK40060-as vezetékcsatornára.

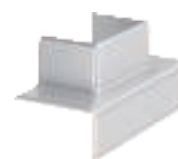
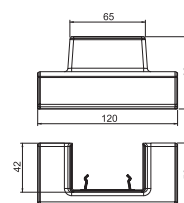

Véglezáró

típus	szín	hossz mm	csom. darab	súly kg/100 darab	rendelési szám
GK-E53100AL	alumínium	—	1	2,200	6113114
GK-E53100RW	hófehér	—	1	2,100	6113110

PC/ABS Polikarbonát/Akrilnitril-butadién-sztirol

Véglezáró elem Rapid 45-2 típusú GK és GA 53100 szerelvénybeépítő csatornák lezárásához.

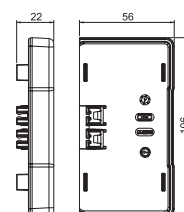

Felső rész

típus	szín	hossz mm	csom. m	súly kg/100 m	rendelési szám
GA-OT45EL	—	2000	20	47,450	6112413
GA-OT45RW	hófehér	2000	20	47,450	6112410

Alumínium alumínium

EL eloxált

Fedél Rapid 45-2 GA... szerelvénybeépítő csatorna szerelvény nyílásának lezárásához. A kétrészes új profil egy PVC alaprofilból és egy alumínium fedőprofilból áll.

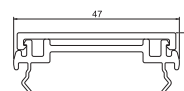

Toldásponti takaróelem, fedél

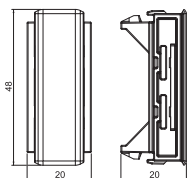

típus	szín	hossz mm	csom. darab	súly kg/100 darab	rendelési szám
GK-OTSA45AL	alumínium	—	6	0,550	6113034
GK-OTSA45RW	hófehér	—	6	0,550	6113030

PC/ABS Polikarbonát/Akrilnitril-butadién-sztirol

Toldásponti takarófedél Rapid 45-2 szerelvénybeépítő csatornákhoz a vágott élek elrejtéséhez, valamint tökéletes kapcsolódás biztosítása Modul 45 készülékekhez.

Válaszfal

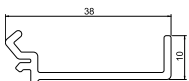

típus	szín	hossz mm	csom. m	súly kg/100 m	rendelési szám
GK-TW53	világosszürke	2000	40	28,700	6113290

PC/ABS Polikarbonát/Akrilnitril-butadién-sztirol

Válaszfal Rapid 45-2 GK és GA szerelvénybeépítő csatornába való beépítésre, különböző feszültségintézkedések és vezetékek installációjához.

Védővezető-csatlakozókapocs

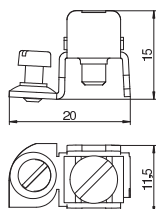

típus	csom. darab	súly kg/100 darab	rendelési szám
8AWR	10	0,641	6288704

Si acél

G galvanikusan horganyzott

Védővezető csatlakozókapocs alumínium és acél szerelvényezhető csatornák és média oszlopok védelmi intézkedésekbe történő bevonásához. Rögzítési tartomány: 2 x 1,5 - 4 mm².

Rapid45-2 szerelvénybeépítő csatorna, GA-53103 típus

típus	szín	hossz mm	csom. m	súly kg/100 m	rendelési szám
GA-53130EL	—	2000	6	326,500	6112503
GA-53130RW	hófehér	2000	6	326,500	6112500

Alumínium alumínium

EL eloxált

Az alumínium szerelvénybeépítő csatorna alsórészből és fedélből áll. Az alsórész fenékperforálás nélkül.

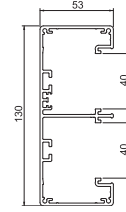

Csatornaösszekötő és toldásponthi takaróelem

típus	szín	hossz mm	csom. darab	súly kg/100 darab	rendelési szám
GK-KS45-2AL	alumínium	—	6	0,450	6113214
GK-KS45-1RW	hófehér	—	6	0,590	6113020

PC/ABS Polikarbonát/Akrilnitril-butadién-sztirol

Toldásponthi takaróelem Rapid 45-2 szerelvénybeépítő csatornatest egységek tökéletes illesztéséhez, illetve a vágott élek eltakartásához. A toldásponthi takaróelemeket csak rá kell pattintani. 130 mm széles csatornákhöz alkalmas.

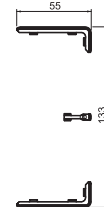

Lapos sarokelem

típus	szín	hossz mm	csom. darab	súly kg/100 darab	rendelési szám
GA-FS53130EL	—	—	1	119,900	6112533
GA-FS53130RW	hófehér	—	1	119,900	6112530

Alumínium alumínium

EL eloxált

90°-os lapos sarokelem Rapid 45-2 GA... szerelvénybeépítő csatornák irányváltásához.

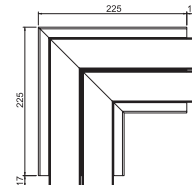

Lapos sarokfedél

típus	szín	hossz mm	csom. darab	súly kg/100 darab	rendelési szám
GK-FH53130AL	alumínium	—	2	12,700	6113274
GK-FH53130RW	hófehér	—	2	12,700	6113270

PC/ABS Polikarbonát/Akrilnitril-butadién-sztirol

Lapos sarokelem fedél Rapid 45-2 szerelvénybeépítő csatornák irányváltásához.

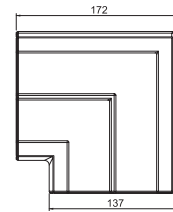

Belső sarokelem

típus	szín	hossz mm	csom. darab	súly kg/100 darab	rendelési szám
GA-IS53130EL	—	—	1	89,200	6112523
GA-IS53130RW	hófehér	—	1	89,200	6112520

Alumínium alumínium

EL eloxált

90°-os belső sarokelem Rapid 45-2 GA... szerelvénybeépítő csatornák irányváltásához.

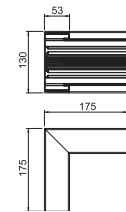

Belső sarokfedél

típus	szín	hossz mm	csom. darab	súly kg/100 darab	rendelési szám
GK-IH53130AL	alumínium	—	1	13,170	6113254
GK-IH53130RW	hófehér	—	1	13,170	6113250

PC/ABS Polikarbonát/Akrilnitril-butadién-sztirol

Állítható belső sarokelem Rapid 45-2 szerelvénybeépítő csatornák irányváltásához. Az idomdarabok 83° és 97° között állíthatók.

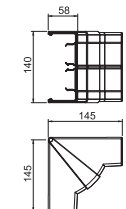

Külső sarokelem

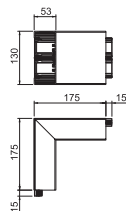

típus	szín	hossz mm	csom. darab	súly kg/100 darab	rendelési szám
GA-AS53130EL	—	—	1	117,700	6112513
GA-AS53130RW	hófehér	—	1	117,700	6112510

Alumínium alumínium

EL eloxált

90°-os külső sarokelem Rapid 45-2 GA... szerelvénybeépítő csatornák irányváltásához.

Külső sarokfedél



típus	szín	hossz mm	csom. darab	súly kg/100 darab	rendelési szám
GK-AH53130AL	alumínium	—	1	8,000	6113234
GK-AH53130RW	hófehér	—	1	8,000	6113230

PC/ABS Polikarbonát/Akrilnitril-butadién-sztirol

Állítható külső sarokelem Rapid 45-2 szerelvénybeépítő csatornák irányváltásához. Az idomdarabok 80 és 110° között állíthatók.

T-elem adapter

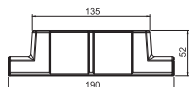
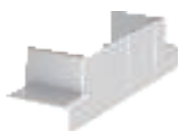

típus	szín	hossz mm	csom. darab	súly kg/100 darab	rendelési szám
GK-TR53130AL	alumínium	—	1	3,200	6113304
GK-TR53130RW	hófehér	—	1	3,200	6113300

PC/ABS Polikarbonát/Akrilnitril-butadién-sztirol

T adapter, mely 90°-os csatlakozást valósít meg 53130-as rendszerméretű az 53130-as rendszerméretre.

T-elem adapter WDK40060-ra

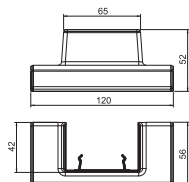

típus	szín	hossz mm	csom. darab	súly kg/100 darab	rendelési szám
GK-TA WDK 2AL	alumínium	—	1	2,200	6113324
GK-TA WDK 2RW	hófehér	—	1	2,200	6113320

PC/ABS Polikarbonát/Akrilnitril-butadién-sztirol

T-elem, amely 90°-os csatlakozást biztosít 53130 rendszerméretű Rapid 45-2 csatornáról WDK40060-as vezetékcsatornára.

Véglezáró

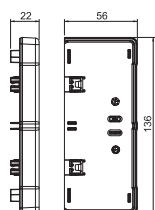

típus	szín	hossz mm	csom. darab	súly kg/100 darab	rendelési szám
GK-E53130AL	alumínium	—	1	2,700	6113284
GK-E53130RW	hófehér	—	1	2,700	6113280

PC/ABS Polikarbonát/Akrilnitril-butadién-sztirol

Véglezáró elem Rapid 45-2 típusú GK és GA 53130 szerelvénybeépítő csatornák lezárásához.

Felső rész

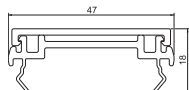

típus	szín	hossz mm	csom. m	súly kg/100 m	rendelési szám
GA-OT45EL	—	2000	20	47,450	6112413
GA-OT45RW	hófehér	2000	20	47,450	6112410

Alumínium alumínium

EL eloxált

Fedél Rapid 45-2 GA... szerelvénybeépítő csatorna szerelvény nyílásának lezárásához. A kétrészes új profil egy PVC alaprofilból és egy alumínium fedőprofilból áll.

Toldásponti takaróelem, fedél

típus	szín	hossz mm	csom. súly		rendelési szám
			darab	kg/100 darab	
GK-OTSA45AL	alumínium	—	6	0,550	6113034
GK-OTSA45RW	hófehér	—	6	0,550	6113030

PC/ABS Polikarbonát/Akrilnitril-butadién-sztirol

Toldásponti takarófedél Rapid 45-2 szerelvénybeépítő csatornához a vágott élek elrejtéséhez, valamint tökéletes kapcsolódás biztosítása Modul 45 készülékekhez.

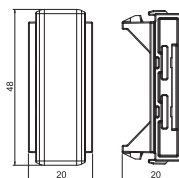

Válaszfal

típus	szín	hossz mm	csom. súly		rendelési szám
			m	kg/100 m	
GK-TW53	világosszürke	2000	40	28,700	6113290

PC/ABS Polikarbonát/Akrilnitril-butadién-sztirol

Válaszfal Rapid 45-2 GK és GA szerelvénybeépítő csatornába való beépítésre, különböző feszültségű kábelek és vezetékek installációjához.

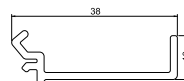

Védővezető-csatlakozókapocs

típus	csom. súly		rendelési szám
	darab	kg/100 darab	
8AWR	10	0,641	6288704

St acél

G galvanikusan horganyzott

Védővezető csatlakozókapocs alumínium és acél szerelvényezhető csatornák és média oszlopok védelmi intézkedésekbe történő bevonásához. Rögzítési tartomány: 2 x 1,5 - 4 mm².

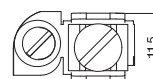
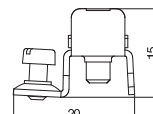

Rapid 45-2 szerelvénybeépítő csatorna, GA-53165 típus

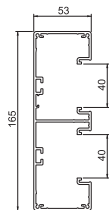

típus	szín	hossz mm	csom. m	súly kg/100 m	rendelési szám
GA-53165EL	—	2000	8	370,750	6112603
GA-53165RW	hófehér	2000	8	370,750	6112600

Alumínium alumínium

EL eloxált

Az alumínium szerelvénybeépítő csatorna alsórészből és fedélből áll. Az alsórész fenékperforálás nélkül.

Csatornaösszekötő és toldásponthi takaróelem

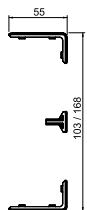

típus	szín	hossz mm	csom. darab	súly kg/100 darab	rendelési szám
GK-KS45-1AL	alumínium	—	6	0,580	6113024
GK-KS45-1RW	hófehér	—	6	0,590	6113020

PC/ABS Polikarbonát/Akrilnitril-butadién-sztirol

Toldásponthi takaróelem Rapid 45-2 szerelvénybeépítő csatornatest egységek tökéletes illesztéséhez, illetve a vágott élek eltakartásához. A toldásponthi takaróelemeket csak rá kell pattintani. 100 mm és 165 mm széles csatornákhöz alkalmas.

Lapos sarokelem

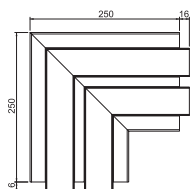

típus	szín	hossz mm	csom. darab	súly kg/100 darab	rendelési szám
GA-FS53165EL	—	—	1	121,900	6112633
GA-FS53165RW	hófehér	—	1	121,900	6112630

Alumínium alumínium

EL eloxált

90°-os lapos sarokelem Rapid 45-2 GA... szerelvénybeépítő csatornák irányváltásához.

Lapos sarokfedél

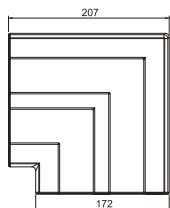

típus	szín	hossz mm	csom. darab	súly kg/100 darab	rendelési szám
GK-FH53165AL	alumínium	—	2	16,300	6113464
GK-FH53165RW	hófehér	—	2	16,300	6113460

PC/ABS Polikarbonát/Akrilnitril-butadién-sztirol

Lapos sarokelem fedél Rapid 45-2 szerelvénybeépítő csatornák irányváltásához.

Belső sarokelem

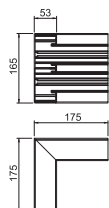

típus	szín	hossz mm	csom. darab	súly kg/100 darab	rendelési szám
GA-IS53165EL	—	—	1	100,100	6112623
GA-IS53165RW	hófehér	—	1	100,100	6112620

Alumínium alumínium

EL eloxált

90°-os belső sarokelem Rapid 45-2 GA... szerelvénybeépítő csatornák irányváltásához.

Belső sarokfedél

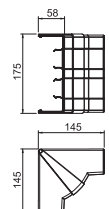

típus	szín	hossz mm	csom. darab	súly kg/100 darab	rendelési szám
GK-IH53165AL	alumínium	—	1	14,660	6113444
GK-IH53165RW	hófehér	—	1	14,660	6113440

PC/ABS Polikarbonát/Akrilnitril-butadién-sztirol

Állítható belső sarokelem Rapid 45-2 szerelvénybeépítő csatornák irányváltásához. Az idomdarabok 83° és 97° között állíthatók.

Külső sarokelem

típus	szín	hossz mm	csom. súly		rendelési szám
			darab	kg/100 darab	
GA-AS53165EL	—	—	1	114,200	6112613
GA-AS53165RW	hófehér	—	1	114,200	6112610

Alumínium alumínium

EL eloxált

90°-os külső sarokelem Rapid 45-2 GA... szerelvénybeépítő csatornák irányváltásához.

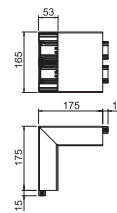

Külső sarokfedél

típus	szín	hossz mm	csom. súly		rendelési szám
			darab	kg/100 darab	
GK-AH53165AL	alumínium	—	1	9,230	6113424
GK-AH53165RW	hófehér	—	1	9,230	6113420

PC/ABS Polikarbonát/Akrilnitril-butadién-sztirol

Állítható külső sarokelem Rapid 45-2 szerelvénybeépítő csatornák irányváltásához. Az idomdarabok 80 és 110° között állíthatók.

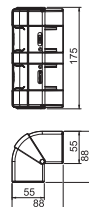

T-elem adapter

típus	szín	hossz mm	csom. súly		rendelési szám
			darab	kg/100 darab	
GK-TR53165AL	alumínium	—	1	4,040	6113484
GK-TR53165RW	hófehér	—	1	4,040	6113480

PC/ABS Polikarbonát/Akrilnitril-butadién-sztirol

T adapter, mely 90°-os csatlakozást valósít meg 53165-ös rendszer méretéről az 53165-ös rendszer méretre.

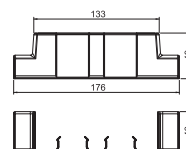

T-Stückadapter auf WDK 40060

típus	szín	hossz mm	csom. súly		rendelési szám
			darab	kg/100 darab	
GK-TA WDK 1AL	alumínium	—	1	2,500	6113314
GK-TA WDK 1RW	hófehér	—	1	2,500	6113310

PC/ABS Polikarbonát/Akrilnitril-butadién-sztirol

T-elem, amely 90°-os csatlakozást biztosít 53100 és 53165 rendszer méretű Rapid 45-2 csatornáról WDK40060-as vezetékcsatornára.

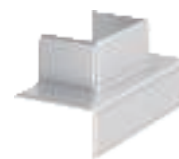
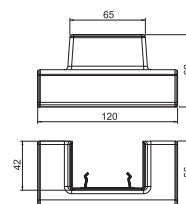

Véglezáró

típus	szín	hossz mm	csom. súly		rendelési szám
			darab	kg/100 darab	
GK-E53165AL	alumínium	—	1	3,240	6113474
GK-E53165RW	hófehér	—	1	3,240	6113470

PC/ABS Polikarbonát/Akrilnitril-butadién-sztirol

Véglezáró elem Rapid 45-2 típusú GK és GA 53165 szerelvénybeépítő csatornák lezárásához.

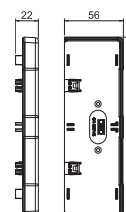

Felső rész

típus	szín	hossz mm	csom. súly		rendelési szám
			m	kg/100 m	
GA-OT45EL	—	2000	20	47,450	6112413
GA-OT45RW	hófehér	2000	20	47,450	6112410

Alumínium alumínium

EL eloxált

Fedél Rapid 45-2 GA... szerelvénybeépítő csatorna szerelvény nyílásának lezárásához. A kétrészes új profil egy PVC alaprofilból és egy alumínium fedőprofilból áll.

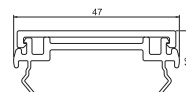

Toldásponti takaróelem, fedél

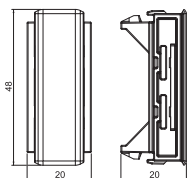

típus	szín	hossz mm	csom. darab	súly kg/100 darab	rendelési szám
GK-OTSA45AL	alumínium	–	6	0,550	6113034
GK-OTSA45RW	hófehér	–	6	0,550	6113030

PC/ABS Polikarbonát/Akrilnitril-butadién-sztirol

Toldásponti takarófedél Rapid 45-2 szerelvénybeépítő csatornákhoz a vágott élek elrejtéséhez, valamint tökéletes kapcsolódás biztosítása Modul 45 készülékekhez.

Válaszfal

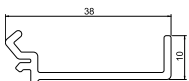

típus	szín	hossz mm	csom. m	súly kg/100 m	rendelési szám
GK-TW53	világosszürke	2000	40	28,700	6113290

PC/ABS Polikarbonát/Akrilnitril-butadién-sztirol

Válaszfal Rapid 45-2 GK és GA szerelvénybeépítő csatornába való beépítésre, különböző feszültségintézkedések és vezetékek installációjához.

Védővezető-csatlakozókapocs

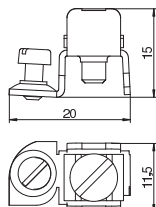

típus	csom. darab	súly kg/100 darab	rendelési szám
8AWR	10	0,641	6288704

Si acél

G galvanikusan horganyzott

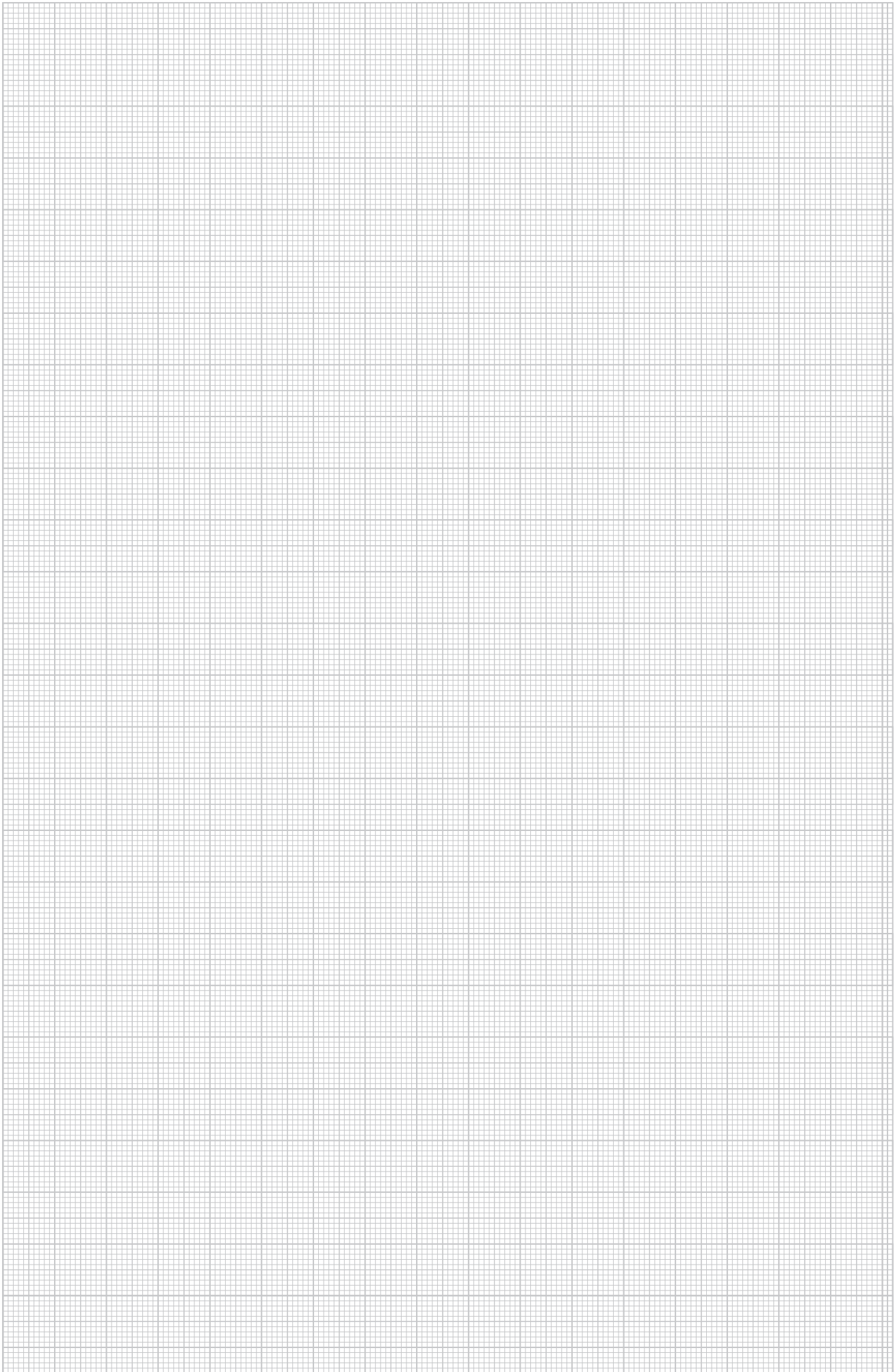

Védővezető csatlakozókapocs alumínium és acél szerelvényezhető csatornák és média oszlopok védelmi intézkedésekbe történő bevonásához. Rögzítési tartomány: 2 x 1,5 - 4 mm².





Rapid 80 szerelvénybeépítő csatorna
Műanyag csatornák

Rapid80 műanyag szerelvénybeépítő csatornák

	szerelvénybeépítő csatorna egyrekeszes, csatornaszélesség 110 mm	274
	szerelvénybeépítő csatorna egyrekeszes, csatornaszélesség 130 mm	278
	szerelvénybeépítő csatorna egyrekeszes, csatornaszélesség 170 mm	282

Szerelvénybeépítő csatorna, GK70110 típus

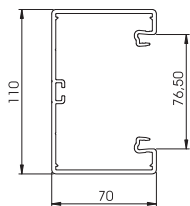

típus	szín	hossz mm	csom. m	súly kg/100 m	rendelési szám
GK-70110RW	hófehér	2000	8	132,000	6274300
GK-70110CW	krémfehér	2000	8	132,000	6274301
GK-70110LGR	világosszürke	2000	8	132,000	6274302
GK-70110GR	kőszürke	2000	8	132,000	6274306

PVC polivinil-klorid

Az ólommentes polivinilkloridból készült GK szerelvénybeépítő csatorna közvetlenül a falra vagy fali konzolokra szerelhető. A rögzítés a csatornában lévő, szabályosan elrendezett perforáción keresztül történik. A GK szerelvénybeépítő csatorna a feneken műanyag válaszfal tartására alkalmas C-profilsinnel rendelkezik. A 71GD... sorozat szerelvénydobozába a hagyományos szerelvények, valamint a Modul45 installációs szerelvények építhetők be. A rendszernyílás 76,5 mm. Minden szál csatorna az egyik oldalán egy pár összekötővel van ellátva.

Összekötő

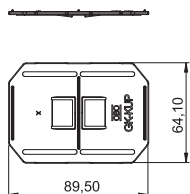

típus	szín	csom. csom.e.	súly kg/100 cs.e.	rendelési szám
GK-KUP	világosszürke	1	2,140	6274650

ABS/ASA akrilnitril-butadién-sztirol

Összekötő csatlakozó csatorna összekötőként használva a csatornadarabok pontos összekötéséhez. Egy összekötő csatlakozó pár szállítási hosszonként előszerelve kapható.

Szerelvénydoboz, egyes

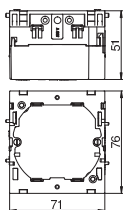

típus	rendelési szám
71GD6	6288610

PA poliamid

Előlől bepattintható szerelvénydoboz standard szerelvényekhez, lehajtható és szükség esetén el is távolítható alsó résszel az időtakarékos vezeték csatlakoztatás érdekében, 14 mm vezetékátmérőig használható bevezetőnyílásokkal.

Szerelvénydoboz, kettős

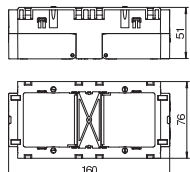

típus	rendelési szám
71GD7	6288611

PA poliamid

Előlől bepattintható szerelvénydoboz standard szerelvényekhez 2 db, egyes installációs szerelvény vagy egy darab kettős védőérintkezős csatlakozóaljzat beépítéséhez.

Húzásmentesítő

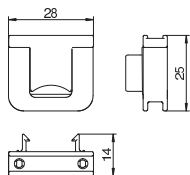

típus	rendelési szám
7ZE	6288790

PA poliamid

Húzásmentesítő rögzítőklipszsel. A 7GD... és 71GD... szerelvénydobozokhoz használható.

Csatornafedél, sima

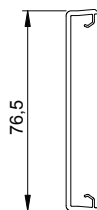

típus	szín	hossz mm	csom. m	súly kg/100 m	rendelési szám
GK-OTGRW	hófehér	2000	16	27,500	6278680
GK-OTGCW	krémfehér	2000	16	27,500	6278681
GK-OTGLGR	világosszürke	2000	16	27,500	6278682
GK-OTGGR	kőszürke	2000	16	27,500	6278686

PVC polivinil-klorid

Sima csatornafedél, 80-as fedélynyílású szerelvénybeépítő csatornák nyílásának lezárására.

Csatornafedél, bordázott

típus	szín	hossz mm	csom. darab	súly kg/100 darab	rendelési szám
GK-OTKRW	hófehér	2000	16	27,000	6278780
GK-OTKCW	krémfehér	2000	16	27,000	6278781
GK-OTKLGR	világosszürke	2000	16	27,000	6278782

PVC polivinil-klorid

Bordázott csatornafedél, 80-as fedélnyílású szerelvénybeépítő csatornák nyílásának lezárására.

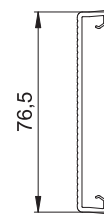

Külső sarokelem burkolat, állítható

típus	szín	hossz mm	csom. darab	súly kg/100 darab	rendelési szám
GK-AH70110RW	hófehér	130,5	1	15,000	6274210
GK-AH70110CW	krémfehér	130,5	1	15,000	6274211
GK-AH70110LGR	világosszürke	130,5	1	15,000	6274212

PC/ABS Polikarbonát/Akrilnitril-butadién-sztirol

Külső sarok fedél halogénmentes PC/ABS alapanyagból Rapid 80 rendszerű GK, GKH, GS és GA csatornák irányváltásához. Az idomdarab 80° - 100° közt állítható, és alkalmas szimmetrikus és aszimmetrikus csatornákhöz.

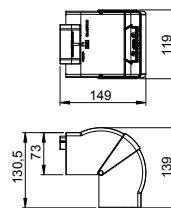

Külső sarokelem

típus	szín	a méret mm	csom. darab	súly kg/100 darab	rendelési szám
GK-A70110RW	hófehér	—	1	116,000	6274310
GK-A70110CW	krémfehér	—	1	116,000	6274311
GK-A70110LGR	világosszürke	—	1	116,000	6274312
GK-A70110GR	kőszürke	—	1	116,000	6274316

PVC polivinil-klorid

Külső sarokelem GK szerelvénybeépítő csatornák irányváltásához.

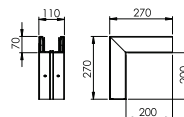

Külső sarokfedél, sima

típus	szín	csom. darab	súly kg/100 darab	rendelési szám
GK-OTGARW	hófehér	2	9,500	6274790
GK-OTGACW	krémfehér	2	9,500	6274791
GK-OTGALGR	világosszürke	2	9,500	6274792
GK-OTGAGR	kőszürke	2	9,500	6274796

PVC polivinil-klorid

Külső sarokfedél PVC-ből, sima felülettel.

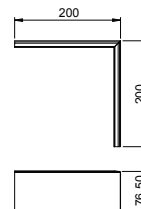

Lapos sarokfedél

típus	szín	hossz mm	csom. darab	súly kg/100 darab	rendelési szám
GK-FH70110RW	hófehér	152,5	1	15,100	6274220
GK-FH70110CW	krémfehér	152,5	1	15,100	6274221
GK-FH70110LGR	világosszürke	152,5	1	15,100	6274222

PC/ABS Polikarbonát/Akrilnitril-butadién-sztirol

Lapos idomfedél halogénmentes PC/ABS alapanyagból, egyszerűen szerelhető az emelkedő vagy eső 90°-os ívként Rapid 80 sorozatú GK, GKH, GS és GA típusú szerelvénybeépítő csatornákhöz. A lapos idomfedél alkalmas szimmetrikus és aszimmetrikus csatornákhöz.

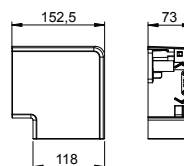

Lapos sarokelem

típus	szín	a méret mm	csom. darab	súly kg/100 darab	rendelési szám
GK-F70110RW	hófehér	—	1	78,000	6274320
GK-F70110CW	krémfehér	—	1	78,000	6274321
GK-F70110LGR	világosszürke	—	1	78,000	6274322
GK-F70110GR	kőszürke	—	1	78,000	6274326

PVC polivinil-klorid

Lapos sarokelem GK szerelvénybeépítő csatornák irányváltásához.

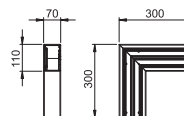

Lapos sarokelem fedél, sima

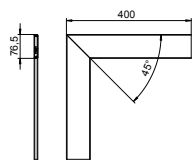

típus	szín	csom. darab	súly kg/100 darab	rendelési szám
GK-OTGFRW	hófehér	1	17,000	6274490
GK-OTGFCW	krémfehér	1	17,000	6274491
GK-OTGFLGR	világosszürke	1	17,000	6274492
GK-OTGFGR	kőszürke	1	17,000	6274496

PVC polivinil-klorid

Lapos sarokelem fedél PVC-ből, sima felület.

Belső sarokelem burkolat, állítható

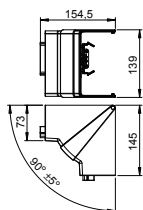

típus	szín	hossz mm	csom. darab	súly kg/100 darab	rendelési szám
GK-IH70110RW	hófehér	145	1	14,200	6274240
GK-IH70110CW	krémfehér	145	1	14,200	6274241
GK-IH70110LGR	világosszürke	145	1	14,200	6274282

PC/ABS Polikarbonát/Akrilnitril-butadién-sztirol

Belső sarok fedél halogénmentes PC/ABS alapanyagból Rapid 80 rendszerű GK, GKH, GS és GA csatornák irányváltásához. Az idomdarab 85° - 95° közt állítható, és alkalmas szimmetrikus és aszimmetrikus csatornákhöz.

Belső sarokelem

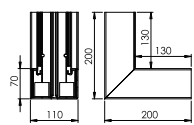

típus	szín	a méret mm	b méret mm	csom. darab	súly kg/100 darab	rendelési szám
GK-I70110RW	hófehér	—	—	1	100,000	6274340
GK-I70110CW	krémfehér	—	—	1	100,000	6274341
GK-I70110LGR	világosszürke	—	—	1	100,000	6274342
GK-I70110GR	kőszürke	—	—	1	100,000	6274346

PVC polivinil-klorid

Belső sarokelem GK szerelvénybeépítő csatornák irányváltásához.

T-idom

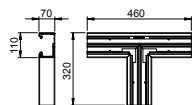

típus	szín	a méret mm	b méret mm	csom. darab	súly kg/100 darab	rendelési szám
GK-T70110RW	hófehér	—	—	1	100,000	6274360
GK-T70110CW	krémfehér	—	—	1	100,000	6274361
GK-T70110LGR	világosszürke	—	—	1	100,000	6274362
GK-T70110GR	kőszürke	—	—	1	100,000	6274366

PVC polivinil-klorid

T-idom GK szerelvénybeépítő csatornák irányváltásához.

Véglezáró

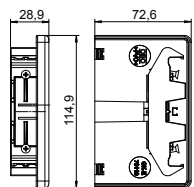

típus	szín	csom. darab	súly kg/100 darab	rendelési szám
GK-E70110RW	hófehér	1	4,900	6274370
GK-E70110CW	krémfehér	1	4,900	6274371
GK-E70110LGR	világosszürke	1	4,900	6274372
GK-E70110GR	kőszürke	1	4,900	6274376

PVC polivinil-klorid

Véglezáró elem GK szerelvénybeépítő csatornák lezárásához.

Válaszfal

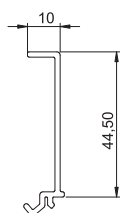

típus	szín	csom. m	súly kg/100 m	rendelési szám
GK-TW70	—	40	17,400	6274900

PVC polivinil-klorid

Válaszfal Rapid 80 sorozatú GK (GA) szerelvénybeépítő csatornába és ISS média oszlopba való beépítésre, különböző feszültségű kábelek és vezetékek installációjához.

Kábeltartó kapocs

típus

KL80A

rendelési szám

6288640

PA poliamid

Kábeltartó kapocs a kábelek biztonságos tartására és a válaszfal rögzítésére 76,5 mm rendszer-nyílású Rapid80 sorozatú GK, GS és GA szerelvénybeépítő csatornához, továbbá ISS média oszlophoz.



Szerelvénybeépítő csatorna, GK70130 típus

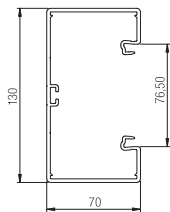

típus	szín	hossz mm	csom. m	súly kg/100 m	rendelési szám
GK-70130RW	hófehér	2000	8	152,000	6274500
GK-70130CW	krémfehér	2000	8	152,000	6274501
GK-70130LGR	világosszürke	2000	8	152,000	6274502
GK-70130GR	kőszürke	2000	8	152,000	6274506

PVC polivinil-klorid

Az ólommentes polivinilkloridból készült GK szerelvénybeépítő csatorna közvetlenül a falra vagy fali konzolokra szerelhető. A rögzítés a csatornában lévő, szabályosan elrendezett perforáción keresztül történik. A GK szerelvénybeépítő csatorna a feneken műanyag válaszfal tartására alkalmas C-profilsinnel rendelkezik. A 71GD... sorozat szerelvénydobozába a hagyományos szerelvények, valamint a Modul45 installációs szerelvények építhetők be. A rendszernyílás 76,5 mm. Minden szál csatorna az egyik oldalán egy pár összekötővel van ellátva.

Összekötő

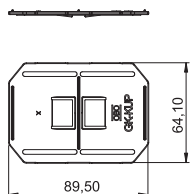

típus	szín	csom. csom.e.	súly kg/100 cs.e.	rendelési szám
GK-KUP	világosszürke	1	2,140	6274650

ABS/ASA akrilnitril-butadién-sztirol

Összekötő csatlakozó csatorna összekötőként használva a csatornadarabok pontos összekötéséhez. Egy összekötő csatlakozó pár szállítási hosszonként előszerelve kapható.

Szerelvénydoboz, egyes

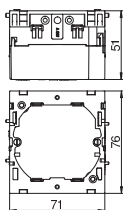

típus	rendelési szám
71GD6	6288610

PA poliamid

Előlől bepattintható szerelvénydoboz standard szerelvényekhez, lehajtható és szükség esetén el is távolítható alsó résszel az időtakarékos vezeték csatlakoztatás érdekében, 14 mm vezetékátmérőig használható bevezetőnyílásokkal.

Szerelvénydoboz, kettős

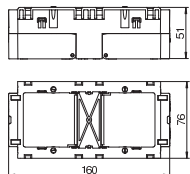

típus	rendelési szám
71GD7	6288611

PA poliamid

Előlől bepattintható szerelvénydoboz standard szerelvényekhez 2 db, egyes installációs szerelvény vagy egy darab kettős védőérintkezős csatlakozóaljzat beépítéséhez.

Húzásmentesítő

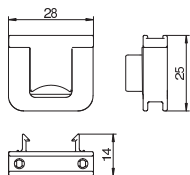

típus	rendelési szám
7ZE	6288790

PA poliamid

Húzásmentesítő rögzítőklipszsel. A 7GD... és 71GD... szerelvénydobozokhoz használható.

Csatornafedél, sima

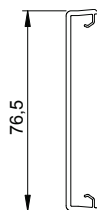

típus	szín	hossz mm	csom. m	súly kg/100 m	rendelési szám
GK-OTGRW	hófehér	2000	16	27,500	6278680
GK-OTGCW	krémfehér	2000	16	27,500	6278681
GK-OTGLGR	világosszürke	2000	16	27,500	6278682
GK-OTGGR	kőszürke	2000	16	27,500	6278686

PVC polivinil-klorid

Sima csatornafedél, 80-as fedélynyílású szerelvénybeépítő csatornák nyílásának lezárására.

Csatornafedél, bordázott

típus	szín	hossz mm	csom. m	súly kg/100 m	rendelési szám
GK-OTKRW	hófehér	2000	16	27,000	6278780
GK-OTKCW	krémfehér	2000	16	27,000	6278781
GK-OTKLGR	világosszürke	2000	16	27,000	6278782

PVC polivinil-klorid

Bordázott csatornafedél, 80-as fedélnyílású szerelvénybeépítő csatornák nyílásának lezárására.

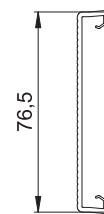

Külső sarokelem burkolat, állítható

típus	szín	hossz mm	csom. darab	súly kg/100 darab	rendelési szám
GK-AH70130RW	hófehér	130,5	1	16,100	6274410
GK-AH70130CW	krémfehér	130,5	1	16,100	6274411
GK-AH70130LGR	világosszürke	130,5	1	16,100	6274412

PC/ABS Polikarbonát/Akrilnitril-butadién-sztirol

Külső sarok fedél halogénmentes PC/ABS alapanyagból Rapid 80 rendszerű GK, GKH, GS és GA csatornák irányváltásához. Az idomdarab 80° - 100° közt állítható, és alkalmas szimmetrikus és aszimmetrikus csatornákhöz.

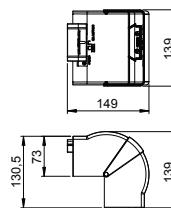

Külső sarokelem

típus	szín	a méret mm	csom. darab	súly kg/100 darab	rendelési szám
GK-A70130RW	hófehér	—	1	127,000	6274510
GK-A70130CW	krémfehér	—	1	127,000	6274511
GK-A70130LGR	világosszürke	—	1	127,000	6274512
GK-A70130GR	kőszürke	—	1	127,000	6274516

PVC polivinil-klorid

Külső sarokelem GK szerelvénybeépítő csatornák irányváltásához.

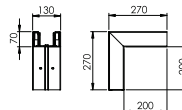

Külső sarokfedél, sima

típus	szín	csom. darab	súly kg/100 darab	rendelési szám
GK-OTGARW	hófehér	2	9,500	6274790
GK-OTGACW	krémfehér	2	9,500	6274791
GK-OTGALGR	világosszürke	2	9,500	6274792
GK-OTGAGR	kőszürke	2	9,500	6274796

PVC polivinil-klorid

Külső sarokfedél PVC-ből, sima felülettel.

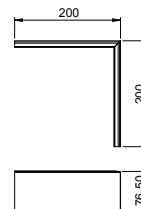

Lapos sarokfedél

típus	szín	hossz mm	csom. darab	súly kg/100 darab	rendelési szám
GK-FH70130RW	hófehér	172,5	1	17,100	6274420
GK-FH70130CW	krémfehér	172,5	1	17,100	6274421
GK-FH70130LGR	világosszürke	172,5	1	17,100	6274422

PC/ABS Polikarbonát/Akrilnitril-butadién-sztirol

Lapos idomfedél halogénmentes PC/ABS alapanyagból, egyszerűen szerelhető az emelkedő vagy eső 90°-os ívként Rapid 80 sorozatú GK, GKH, GS és GA típusú szerelvénybeépítő csatornákhöz. A lapos idomfedél alkalmas szimmetrikus és aszimmetrikus csatornákhöz.

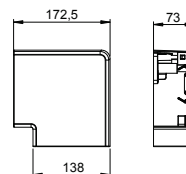

Lapos sarokelem

típus	szín	a méret mm	csom. darab	súly kg/100 darab	rendelési szám
GK-F70130RW	hófehér	—	1	83,000	6274520
GK-F70130CW	krémfehér	—	1	83,000	6274521
GK-F70130LGR	világosszürke	—	1	83,000	6274522
GK-F70130GR	kőszürke	—	1	83,000	6274526

PVC polivinil-klorid

Lapos sarokelem GK szerelvénybeépítő csatornák irányváltásához.

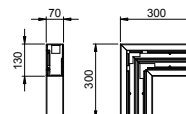

Lapos sarokelem fedél, sima

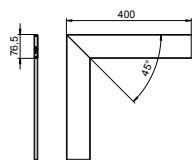

típus	szín	csom. darab	súly kg/100 darab	rendelési szám
GK-OTGFRW	hófehér	1	17,000	6274490
GK-OTGFCW	krémfehér	1	17,000	6274491
GK-OTGFLGR	világosszürke	1	17,000	6274492
GK-OTGFGR	kőszürke	1	17,000	6274496

PVC polivinil-klorid

Lapos sarokelem fedél PVC-ből, sima felület.

Belső sarokelem burkolat, állítható

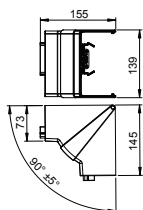

típus	szín	hossz mm	csom. darab	súly kg/100 darab	rendelési szám
GK-IH70130RW	hófehér	145	1	14,900	6274440
GK-IH70130CW	krémfehér	145	1	14,900	6274441
GK-IH70130LGR	világosszürke	145	1	14,900	6274442

PC/ABS Polikarbonát/Akrilnitril-butadién-sztirol

Belső sarok fedél halogénmentes PC/ABS alapanyagból Rapid 80 rendszerű GK, GKH, GS és GA csatornák irányváltásához. Az idomdarab 85° - 95° közt állítható, és alkalmas szimmetrikus és aszimmetrikus csatornákhöz.

Belső sarokelem

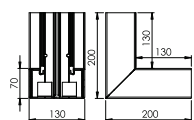

típus	szín	a méret mm	csom. darab	súly kg/100 darab	rendelési szám
GK-I70130RW	hófehér	—	1	110,000	6274540
GK-I70130CW	krémfehér	—	1	110,000	6274541
GK-I70130LGR	világosszürke	—	1	110,000	6274542
GK-I70130GR	kőszürke	—	1	110,000	6274546

PVC polivinil-klorid

Belső sarokelem GK szerelvénybeépítő csatornák irányváltásához.

T-idom

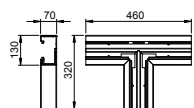

típus	szín	a méret mm	b méret mm	csom. darab	súly kg/100 darab	rendelési szám
GK-T70130RW	hófehér	—	—	1	108,000	6274560
GK-T70130CW	krémfehér	—	—	1	108,000	6274561
GK-T70130LGR	világosszürke	—	—	1	108,000	6274562
GK-T70130GR	kőszürke	—	—	1	108,000	6274566

PVC polivinil-klorid

T-idom GK szerelvénybeépítő csatornák irányváltásához.

Véglezáró

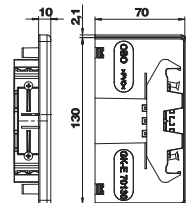

típus	szín	csom. darab	súly kg/100 darab	rendelési szám
GK-E70130RW	hófehér	1	5,400	6274570
GK-E70130CW	krémfehér	1	5,400	6274571
GK-E70130LGR	világosszürke	1	5,400	6274572
GK-E70130GR	kőszürke	1	5,400	6274576

PVC polivinil-klorid

Véglezáró elem GK szerelvénybeépítő csatornák lezárásához.

Válaszfal

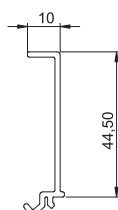

típus	szín	csom. m	súly kg/100 m	rendelési szám
GK-TW70	—	40	17,400	6274900

PVC polivinil-klorid

Válaszfal Rapid 80 sorozatú GK (GA) szerelvénybeépítő csatornába és ISS média oszlopba való beépítésre, különböző feszültségű kábelek és vezetékek installációjához.

Kábeltartó kapocs

típus

KL80A

rendelési szám

6288640

PA poliamid

Kábeltartó kapocs a kábelek biztonságos tartására és a válaszfal rögzítésére 76,5 mm rendszer-nyílású Rapid80 sorozatú GK, GS és GA szerelvénybeépítő csatornához, továbbá ISS média oszlophoz.



Szerelvénybeépítő csatorna, GK70170 típus

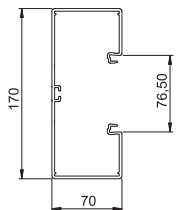

típus	szín	hossz mm	csom. m	súly kg/100 m	rendelési szám
GK-70170RW	hófehér	2000	8	180,000	6274700
GK-70170CW	krémfehér	2000	8	180,000	6274701
GK-70170LGR	világosszürke	2000	8	180,000	6274702
GK-70170GR	kőszürke	2000	8	180,000	6274706

PVC polivinil-klorid

Az ólommentes polivinilkloridból készült GK szerelvénybeépítő csatorna közvetlenül a falra vagy fali konzolokra szerelhető. A rögzítés a csatornában lévő, szabályosan elrendezett perforáción keresztül történik. A GK szerelvénybeépítő csatorna a feneken műanyag válaszfal tartására alkalmas C-profilsinnel rendelkezik. A 71GD... sorozat szerelvénydobozába a hagyományos szerelvények, valamint a Modul45 installációs szerelvények építhetők be. A rendszernyílás 76,5 mm. Minden szál csatorna az egyik oldalán egy pár összekötővel van ellátva.

Összekötő

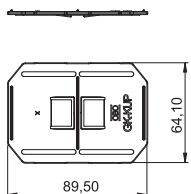

típus	szín	csom. csom.e.	súly kg/100 cs.e.	rendelési szám
GK-KUP	világosszürke	1	2,140	6274650

ABS/ASA akrilnitril-butadién-sztirol

Összekötő csatlakozó csatorna összekötőként használva a csatornadarabok pontos összekötéséhez. Egy összekötő csatlakozó pár szállítási hosszonként előszerelve kapható.

Szerelvénydoboz, egyes

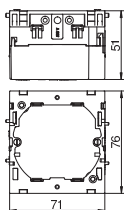

típus	rendelési szám
71GD6	6288610

PA poliamid

Előlől bepattintható szerelvénydoboz standard szerelvényekhez, lehajtható és szükség esetén el is távolítható alsó résszel az időtakarékos vezeték csatlakoztatás érdekében, 14 mm vezetékátmérőig használható bevezetőnyílásokkal.

Szerelvénydoboz, kettős

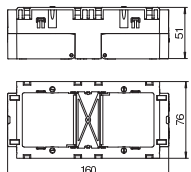

típus	rendelési szám
71GD7	6288611

PA poliamid

Előlől bepattintható szerelvénydoboz standard szerelvényekhez 2 db, egyes installációs szerelvény vagy egy darab kettős védőérintkezős csatlakozóaljzat beépítéséhez.

Húzásmentesítő

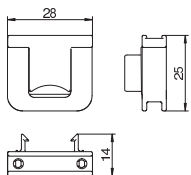

típus	rendelési szám
7ZE	6288790

PA poliamid

Húzásmentesítő rögzítőklipszsel. A 7GD... és 71GD... szerelvénydobozokhoz használható.

Csatornafedél, sima

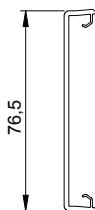

típus	szín	hossz mm	csom. m	súly kg/100 m	rendelési szám
GK-OTGRW	hófehér	2000	16	27,500	6278680
GK-OTGCW	krémfehér	2000	16	27,500	6278681
GK-OTGLGR	világosszürke	2000	16	27,500	6278682
GK-OTGGR	kőszürke	2000	16	27,500	6278686

PVC polivinil-klorid

Sima csatornafedél, 80-as fedélynyílású szerelvénybeépítő csatornák nyílásának lezárására.

Csatornafedél, bordázott

típus	szín	hossz mm	csom. m	súly kg/100 m	rendelési szám
GK-OTKRW	hófehér	2000	16	27,000	6278780
GK-OTKCW	krémfehér	2000	16	27,000	6278781
GK-OTKLGR	világosszürke	2000	16	27,000	6278782

PVC polivinil-klorid

Bordázott csatornafedél, 80-as fedélnyílású szerelvénybeépítő csatornák nyílásának lezárására.

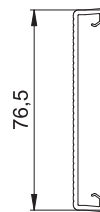

Külső sarokelem burkolat, állítható

típus	szín	hossz mm	csom. darab	súly kg/100 darab	rendelési szám
GK-AH70170RW	hófehér	130,5	1	18,500	6274610
GK-AH70170CW	krémfehér	130,5	1	18,500	6274611
GK-AH70170LGR	világosszürke	130,5	1	18,500	6274612

PC/ABS Polikarbonát/Akrilnitril-butadién-sztirol

Külső sarok fedél halogénmentes PC/ABS alapanyagból Rapid 80 rendszerű GK, GKH, GS és GA csatornák irányváltásához. Az idomdarab 80° - 100° közt állítható, és alkalmas szimmetrikus és aszimmetrikus csatornákhöz.

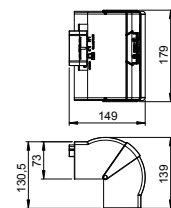

Külső sarokelem

típus	szín	a méret mm	csom. darab	súly kg/100 darab	rendelési szám
GK-A70170RW	hófehér	—	1	149,000	6274710
GK-A70170CW	krémfehér	—	1	149,000	6274711
GK-A70170LGR	világosszürke	—	1	149,000	6274712
GK-A70170GR	kőszürke	—	1	149,000	6274716

PVC polivinil-klorid

Külső sarokelem GK szerelvénybeépítő csatornák irányváltásához.

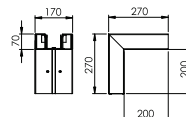

Külső sarokfedél, sima

típus	szín	csom. darab	súly kg/100 darab	rendelési szám
GK-OTGARW	hófehér	2	9,500	6274790
GK-OTGACW	krémfehér	2	9,500	6274791
GK-OTGALGR	világosszürke	2	9,500	6274792
GK-OTGAGR	kőszürke	2	9,500	6274796

PVC polivinil-klorid

Külső sarokfedél PVC-ből, sima felülettel.

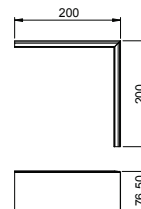

Lapos sarokfedél

típus	szín	hossz mm	csom. darab	súly kg/100 darab	rendelési szám
GK-FH70170RW	hófehér	212,5	1	21,600	6274620
GK-FH70170CW	krémfehér	212,5	1	21,600	6274621
GK-FH70170LGR	világosszürke	212,5	1	21,600	6274622

PC/ABS Polikarbonát/Akrilnitril-butadién-sztirol

Lapos idomfedél halogénmentes PC/ABS alapanyagból, egyszerűen szerelhető az emelkedő vagy eső 90°-os ívként Rapid 80 sorozatú GK, GKH, GS és GA típusú szerelvénybeépítő csatornákhöz. A lapos idomfedél alkalmas szimmetrikus és aszimmetrikus csatornákhöz.

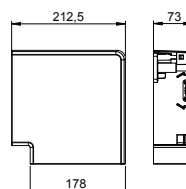

Lapos sarokelem

típus	szín	a méret mm	csom. darab	súly kg/100 darab	rendelési szám
GK-F70170RW	hófehér	—	1	91,000	6274720
GK-F70170CW	krémfehér	—	1	91,000	6274721
GK-F70170LGR	világosszürke	—	1	91,000	6274722
GK-F70170GR	kőszürke	—	1	91,000	6274726

PVC polivinil-klorid

Lapos sarokelem GK szerelvénybeépítő csatornák irányváltásához.

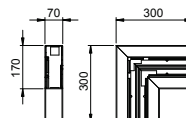

Lapos sarokelem fedél, sima

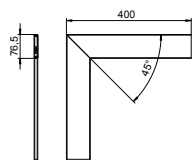

típus	szín	csom. darab	súly kg/100 darab	rendelési szám
GK-OTGFRW	hófehér	1	17,000	6274490
GK-OTGFCW	krémfehér	1	17,000	6274491
GK-OTGFLGR	világosszürke	1	17,000	6274492
GK-OTGFGR	kőszürke	1	17,000	6274496

PVC polivinil-klorid

Lapos sarokelem fedél PVC-ből, sima felület.

Belső sarokelem burkolat, állítható

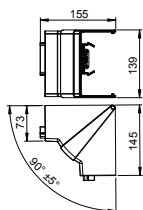

típus	szín	hossz mm	csom. darab	súly kg/100 darab	rendelési szám
GK-IH70170RW	hófehér	145	1	16,300	6274640
GK-IH70170CW	krémfehér	145	1	16,300	6274641
GK-IH70170LGR	világosszürke	145	1	16,300	6274642

PC/ABS Polikarbonát/Akrilnitril-butadién-sztirol

Belső sarok fedél halogénmentes PC/ABS alapanyagból Rapid 80 rendszerű GK, GKH, GS és GA csatornák irányváltásához. Az idomdarab 85° - 95° közt állítható, és alkalmas szimmetrikus és aszimmetrikus csatornákhoz.

Belső sarokelem

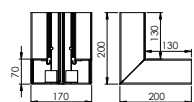

típus	szín	a méret mm	b méret mm	csom. darab	súly kg/100 darab	rendelési szám
GK-I70170RW	hófehér	—	—	1	130,000	6274740
GK-I70170CW	krémfehér	—	—	1	130,000	6274741
GK-I70170LGR	világosszürke	—	—	1	130,000	6274742
GK-I70170GR	kőszürke	—	—	1	130,000	6274746

PVC polivinil-klorid

Belső sarokelem GK szerelvénybeépítő csatornák irányváltásához.

T-idom

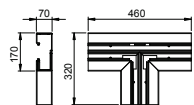

típus	szín	a méret mm	b méret mm	csom. darab	súly kg/100 darab	rendelési szám
GK-T70170RW	hófehér	—	—	1	120,000	6274760
GK-T70170CW	krémfehér	—	—	1	120,000	6274761
GK-T70170LGR	világosszürke	—	—	1	120,000	6274762
GK-T70170GR	kőszürke	—	—	1	120,000	6274766

PVC polivinil-klorid

T-idom GK szerelvénybeépítő csatornák irányváltásához.

Véglezáró

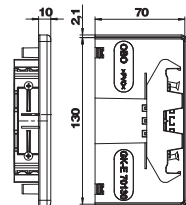

típus	szín	csom. darab	súly kg/100 darab	rendelési szám
GK-E70170RW	hófehér	1	4,900	6274770
GK-E70170CW	krémfehér	1	4,900	6274771
GK-E70170LGR	világosszürke	1	4,900	6274772
GK-E70170GR	kőszürke	1	4,900	6274776

PVC polivinil-klorid

Véglezáró elem GK szerelvénybeépítő csatornák lezárásához.

Válaszfal

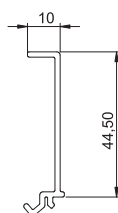

típus	szín	csom. m	súly kg/100 m	rendelési szám
GK-TW70	—	40	17,400	6274900

PVC polivinil-klorid

Válaszfal Rapid 80 sorozatú GK (GA) szerelvénybeépítő csatornába és ISS média oszlopba való beépítésre, különböző feszültségű kábelek és vezetékek installációjához.

Kábeltartó kapocs

típus

KL80A

rendelési szám

6288640

PA poliamid

Kábeltartó kapocs a kábelek biztonságos tartására és a válaszfal rögzítésére 76,5 mm rendszer-nyílású Rapid80 sorozatú GK, GS és GA szerelvénybeépítő csatornához, továbbá ISS média oszlophoz.





Rapid 80 szerelvénybeépítő csatorna
Műanyag csatornák

**HALOGEN
FREE**

Rapid 80 műanyag, halogénmentes szerelvénybeépítő csatornák

	szerelvénybeépítő csatorna egyrekeszes, csatornaszélesség 130 mm	288
	szerelvénybeépítő csatorna egyrekeszes, csatornaszélesség 170 mm	291

Halogénmentes, csatornamagasság 70 mm, csatornaszélesség 130 mm

Szerelvénybeépítő csatorna, GKH70130 típus

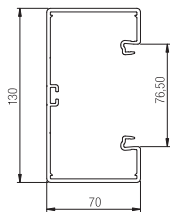

típus	szín	hossz mm	csom. m	súly kg/100 m	rendelési szám
GKH-70130RW	hófehér	2000	8	121,000	6114200

PC/ABS Polikarbonát/Akrilnitril-butadién-sztirol

A PC/ABS-ből készült GKH halogénmentes szerelvénybeépítő csatorna közvetlenül a falra vagy fali konzolokra szerelhető. A rögzítés a csatornában lévő, szabályosan elrendezett perforáción keresztül történik. A GKH szerelvénybeépítő csatorna a fenéken műanyag válaszfal tartására alkalmas C-profilisínnel rendelkezik. A 71GD... sorozat szerelvénydobozai a hagyományos szerelvények, valamint a Modul45 installációs szerelvények építhetők be. A rendszernyílás 76,5 mm. Minden szál csatorna az egyik oldalán egy pár összekötővel van ellátva.

Összekötő

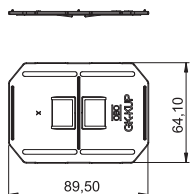

típus	szín	csom. csom.e.	súly kg/100 cs.e.	rendelési szám
GK-KUP	világosszürke	1	2,140	6274650

ABS/ASA akrilnitril-butadién-sztirol

Összekötő csatlakozó csatorna összekötőként használva a csatornadarabok pontos összekötéséhez. Egy összekötő csatlakozó pár szállítási hosszönként előszerelve kapható.

Szerelvénydoboz, egyes

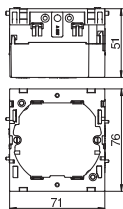

típus	rendelési szám
71GD6	6288610

PA poliamid

Előlről bepattintható szerelvénydoboz standard szerelvényekhez, lehajtható és szükség esetén el is távolítható alsó résszel az időtakarékos vezeték csatlakoztatás érdekében, 14 mm vezetékátmérőig használható bevezetőnyílásokkal.

Szerelvénydoboz, kettős

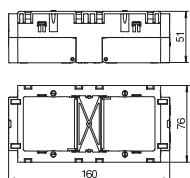

típus	rendelési szám
71GD7	6288611

PA poliamid

Előlről bepattintható szerelvénydoboz standard szerelvényekhez 2 db, egyes installációs szerelvény vagy egy darab kettős védőérintkezős csatlakozóaljzat beépítéséhez.

Húzásmentesítő

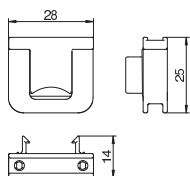

típus	rendelési szám
7ZE	6288790

PA poliamid

Húzásmentesítő rögzítőklippszel. A 7GD... és 71GD... szerelvénydobozokhoz használható.

Csatornafedél, sima

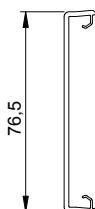

típus	szín	hossz mm	csom. m	súly kg/100 m	rendelési szám
GKH-OTGRW	hófehér	2000	1	22,000	6114210

PC/ABS Polikarbonát/Akrilnitril-butadién-sztirol

Sima csatornafedél halogénmentes PC/ABS anyagból, 80-as fedélynyílású szerelvénybeépítő csatornák nyílásának lezárására.

Külső sarokelem burkolat, állítható

típus	szín	hossz mm	csom. darab	súly kg/100 darab	rendelési szám
GK-AH70130RW	hófehér	130,5	1	16,100	6274410

PC/ABS Polikarbonát/Akrilnitril-butadién-sztirol

Külső sarok fedél halogénmentes PC/ABS alapanyagból Rapid 80 rendszerű GK, GKH, GS és GA csatornák irányváltásához. Az idomdarab 80° - 100° közt állítható, és alkalmas szimmetrikus és aszimmetrikus csatornákhöz.

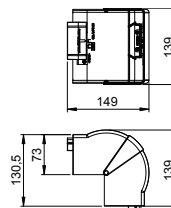

Külső sarokelem

típus	szín	hossz mm	csom. darab	súly kg/100 darab	rendelési szám
GKH-A70130RW	hófehér	—	1	100,000	6114220

PC/ABS Polikarbonát/Akrilnitril-butadién-sztirol

Külső sarokelem halogénmentes PC/ABS-ből GKH szerelvénybeépítő csatorna irányváltásához.

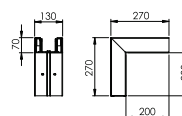

Külső sarokfedél, sima

típus	szín	hossz mm	csom. darab	súly kg/100 darab	rendelési szám
GKH-OTGARW	hófehér	—	2	7,500	6114230

PC/ABS Polikarbonát/Akrilnitril-butadién-sztirol

Külső sarokfedél PC/ABS-ből, sima felülettel.

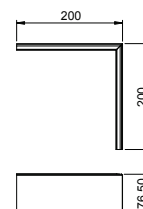

Lapos sarokfedél

típus	szín	hossz mm	csom. darab	súly kg/100 darab	rendelési szám
GK-FH70130RW	hófehér	172,5	1	17,100	6274420

PC/ABS Polikarbonát/Akrilnitril-butadién-sztirol

Lapos idomfedél halogénmentes PC/ABS alapanyagból, egyszerűen szerelhető az emelkedő vagy eső 90°-os ívként Rapid 80 sorozatú GK, GKH, GS és GA típusú szerelvénybeépítő csatornákhöz. A lapos idomfedél alkalmas szimmetrikus és aszimmetrikus csatornákhöz.

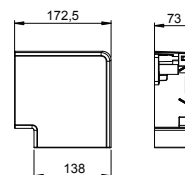

Lapos sarokelem

típus	szín	hossz mm	csom. darab	súly kg/100 darab	rendelési szám
GKH-F70130RW	hófehér	—	1	66,000	6114240

PC/ABS Polikarbonát/Akrilnitril-butadién-sztirol

Lapos sarokelem halogénmentes PC/ABS-ből GKH szerelvénybeépítő csatorna irányváltásához.

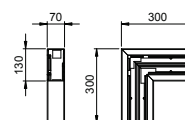

Lapos sarokelem fedél, sima

típus	szín	hossz mm	csom. darab	súly kg/100 darab	rendelési szám
GKH-OTGFRW	hófehér	—	1	13,000	6114250

PC/ABS Polikarbonát/Akrilnitril-butadién-sztirol

Lapos sarokelem fedél halogénmentes PC/ABS-ből.

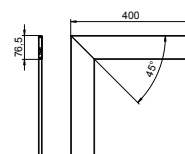

Halogénmentes, csatornamagasság 70 mm, csatornaszélesség 130 mm

Belső sarokelem burkolat, állítható

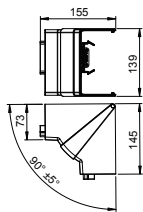

típus	szín	hossz mm	csom. darab	súly kg/100 darab	rendelési szám
GK-IH70130RW	hófehér	145	1	14,900	6274440

PC/ABS Polikarbonát/Akrilnitril-butadién-sztirol

Belső sarok fedél halogénmentes PC/ABS alapanyagból Rapid 80 rendszerű GK, GKH, GS és GA csatornák irányváltásához. Az idomdarab 85° - 95° közt állítható, és alkalmas szimmetrikus és aszimmetrikus csatornákhöz.

Belső sarokelem

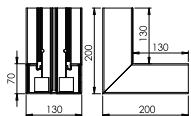

típus	szín	hossz mm	csom. darab	súly kg/100 darab	rendelési szám
GKH-I70130RW	hófehér	—	1	90,000	6114260

PC/ABS Polikarbonát/Akrilnitril-butadién-sztirol

Belső sarokelem halogénmentes PC/ABS-ből GKH szerelvénybeépítő csatorna irányváltásához.

T-idom

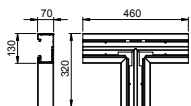

típus	szín	a méret mm	b méret mm	csom. darab	súly kg/100 darab	rendelési szám
GKH-T70130RW	hófehér	—	—	1	82,000	6114270

PC/ABS Polikarbonát/Akrilnitril-butadién-sztirol

T-idom halogénmentes PC/ABS-ből GKH szerelvénybeépítő csatorna irányváltásához.

Véglezáró

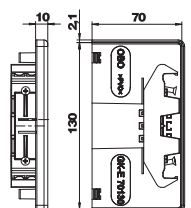

típus	szín	hossz mm	csom. darab	súly kg/100 darab	rendelési szám
GKH-E70130RW	hófehér	—	1	4,600	6114280

PC/ABS Polikarbonát/Akrilnitril-butadién-sztirol

Véglezáró elem halogénmentes PC/ABS-ből GKH szerelvénybeépítő csatornák lezárásához.

Válaszfal

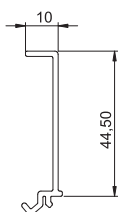

típus	szín	hossz mm	csom. m	súly kg/100 m	rendelési szám
GKH-TW70	hófehér	2000	40	14,000	6114290

PC/ABS Polikarbonát/Akrilnitril-butadién-sztirol

Halogénmentes PC/ABS-ből készült válaszfal Rapid 80 sorozatú GKH (GA) szerelvénybeépítő csatornába és ISS média oszlopba való beépítésre, különböző feszültségű kábelek és vezetékek installációjához.

Kábeltartó kapocs

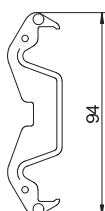

típus	rendelési szám
KL80A	6288640

PA poliamid

Kábeltartó kapocs a kábelek biztonságos tartására és a válaszfal rögzítésére 76,5 mm rendszerű Rapid80 sorozatú GK, GS és GA szerelvénybeépítő csatornához, továbbá ISS média oszlophoz.

Szerelvénybeépítő csatorna, GKH70170 típus

típus	szín	hossz mm	csom. súly		rendelési szám
			m	kg/100 m	
GKH-70170RW	hófehér	2000	8	151,000	6114300

PC/ABS Polikarbonát/Akrilnitril-butadién-sztirol

A PC/ABS-ből készült GKH halogénmentes szerelvénybeépítő csatorna közvetlenül a falra vagy fali konzolokra szerelhető. A rögzítés a csatornában lévő, szabályosan elrendezett perforáción keresztül történik. A GKH szerelvénybeépítő csatorna a fenéken műanyag válaszfal tartására alkalmas C-profilisinnel rendelkezik. A 71GD... sorozat szerelvénydobozai a hagyományos szerelvények, valamint a Modul45 installációs szerelvények építhetők be. A rendszernyílás 76,5 mm. Minden szál csatorna az egyik oldalán egy pár összekötővel van ellátva.

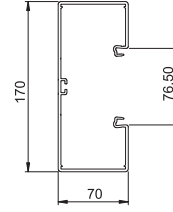

Összekötő

típus	szín	csom. súly		rendelési szám
		csom.e.	kg/100 cs.e.	
GK-KUP	világosszürke	1	2,140	6274650

ABS/ASA akrilnitril-butadién-sztirol

Összekötő csatlakozó csatorna összekötőként használva a csatornadarabok pontos összekötéséhez. Egy összekötő csatlakozó pár szállítási hosszónként előszerelve kapható.

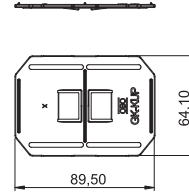

Szerelvénydoboz, egyes

típus	rendelési szám
71GD6	6288610

PA poliamid

Előlről bepattintható szerelvénydoboz standard szerelvényekhez, lehajtható és szükség esetén el is távolítható alsó résszel az időtakarékos vezeték csatlakoztatás érdekében, 14 mm vezetékátmérőig használható bevezetőnyílásokkal.

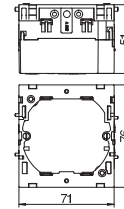

Szerelvénydoboz, kettős

típus	rendelési szám
71GD7	6288611

PA poliamid

Előlről bepattintható szerelvénydoboz standard szerelvényekhez 2 db, egyes installációs szerelvény vagy egy darab kettős védőrintkezős csatlakozóaljzat beépítéséhez.

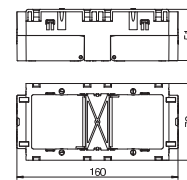

Húzásmentesítő

típus	rendelési szám
7ZE	6288790

PA poliamid

Húzásmentesítő rögzítőklippsel. A 7GD... és 71GD... szerelvénydobozokhoz használható.

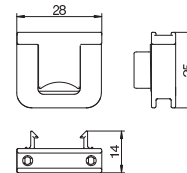

Csatornafedél, sima

típus	szín	hossz mm	csom. súly		rendelési szám
			m	kg/100 m	
GKH-OTGRW	hófehér	2000	1	22,000	6114210

PC/ABS Polikarbonát/Akrilnitril-butadién-sztirol

Sima csatornafedél halogénmentes PC/ABS anyagból, 80-as fedélnyílású szerelvénybeépítő csatornák nyílásának lezárására.

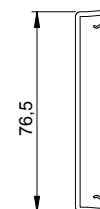

Külső sarokelem burkolat, állítható

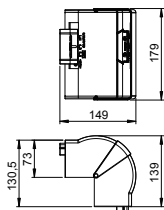

típus	szín	hossz mm	csom. darab	súly kg/100 darab	rendelési szám
GK-AH70170RW	hófehér	130,5	1	18,500	6274610

PC/ABS Polikarbonát/Akrilnitril-butadién-sztirol

Külső sarok fedél halogénmentes PC/ABS alapanyagból Rapid 80 rendszerű GK, GKH, GS és GA csatornák irányváltásához. Az idomdarab 80° - 100° közt állítható, és alkalmas szimmetrikus és aszimmetrikus csatornákhöz.

Külső sarokelem

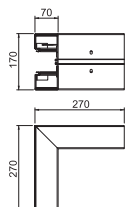

típus	szín	hossz mm	csom. darab	súly kg/100 darab	rendelési szám
GKH-A70170RW	hófehér	—	1	119,000	6114320

PC/ABS Polikarbonát/Akrilnitril-butadién-sztirol

Külső sarokelem halogénmentes PC/ABS-ből GKH szerelvénybeépítő csatorna irányváltásához.

Külső sarokfedél, sima

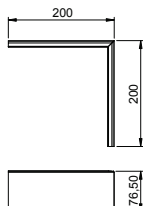

típus	szín	hossz mm	csom. darab	súly kg/100 darab	rendelési szám
GKH-OTGARW	hófehér	—	2	7,500	6114230

PC/ABS Polikarbonát/Akrilnitril-butadién-sztirol

Külső sarokfedél PC/ABS-ből, sima felülettel.

Lapos sarokfedél

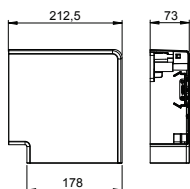

típus	szín	hossz mm	csom. darab	súly kg/100 darab	rendelési szám
GK-FH70170RW	hófehér	212,5	1	21,600	6274620

PC/ABS Polikarbonát/Akrilnitril-butadién-sztirol

Lapos idomfedél halogénmentes PC/ABS alapanyagból, egyszerűen szerelhető az emelkedő vagy eső 90°-os ívként Rapid 80 sorozatú GK, GKH, GS és GA típusú szerelvénybeépítő csatornákhöz. A lapos idomfedél alkalmas szimmetrikus és aszimmetrikus csatornákhöz.

Lapos sarokelem

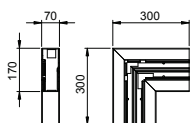

típus	szín	hossz mm	csom. darab	súly kg/100 darab	rendelési szám
GKH-F70170RW	hófehér	—	1	73,000	6114340

PC/ABS Polikarbonát/Akrilnitril-butadién-sztirol

Lapos sarokelem halogénmentes PC/ABS-ből GKH szerelvénybeépítő csatorna irányváltásához.

Lapos sarokelem fedél, sima

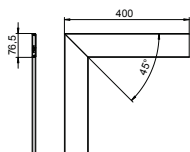

típus	szín	hossz mm	csom. darab	súly kg/100 darab	rendelési szám
GKH-OTGFRW	hófehér	—	1	13,000	6114250

PC/ABS Polikarbonát/Akrilnitril-butadién-sztirol

Lapos sarokelem fedél halogénmentes PC/ABS-ből.

Belső sarokelem burkolat, állítható

típus	szín	hossz mm	csom. darab	súly kg/100 darab	rendelési szám
GK-IH70170RW	hófehér	145	1	16,300	6274640

PC/ABS Polikarbonát/Akrilnitril-butadién-sztirol

Belső sarok fedél halogénmentes PC/ABS alapanyagból Rapid 80 rendszerű GK, GKH, GS és GA csatornák irányváltásához. Az idomdarab 85° - 95° közt állítható, és alkalmas szimmetrikus és aszimmetrikus csatornákhöz.

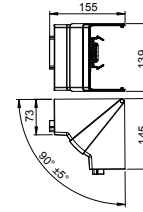

Belső sarokelem

típus	szín	hossz mm	csom. darab	súly kg/100 darab	rendelési szám
GKH-I70170RW	hófehér	—	1	100,000	6114360

PC/ABS Polikarbonát/Akrilnitril-butadién-sztirol

Belső sarokelem halogénmentes PC/ABS-ből GKH szerelvénybeépítő csatorna irányváltásához.

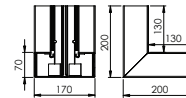

T-idom

típus	szín	hossz mm	csom. darab	súly kg/100 darab	rendelési szám
GKH-T70170RW	hófehér	—	1	96,000	6114370

PC/ABS Polikarbonát/Akrilnitril-butadién-sztirol

T-idom halogénmentes PC/ABS-ből GKH szerelvénybeépítő csatorna irányváltásához.

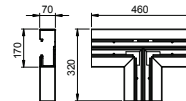

Véglezáró

típus	szín	hossz mm	csom. darab	súly kg/100 darab	rendelési szám
GKH-E70170RW	hófehér	—	1	4,000	6114380

PC/ABS Polikarbonát/Akrilnitril-butadién-sztirol

Véglezáró elem halogénmentes PC/ABS-ből GKH szerelvénybeépítő csatornák lezárásához.

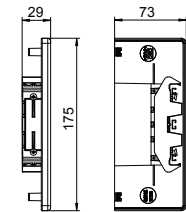

Válaszfal

típus	szín	hossz mm	csom. m	súly kg/100 m	rendelési szám
GKH-TW70	hófehér	2000	40	14,000	6114290

PC/ABS Polikarbonát/Akrilnitril-butadién-sztirol

Halogénmentes PC/ABS-ből készült válaszfal Rapid 80 sorozatú GKH (GA) szerelvénybeépítő csatornába és ISS média oszlopba való beépítésre, különböző feszültségű kábelek és vezetékek installációjához.

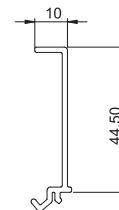

Kábeltartó kapocs

típus	rendelési szám
KL80A	6288640

PA poliamid



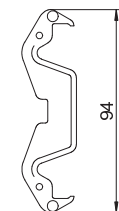





Kábeltartó kapocs a kábelek biztonságos tartására és a válaszfal rögzítésére 76,5 mm rendszerű Rapid80 sorozatú GK, GS és GA szerelvénybeépítő csatornához, továbbá ISS média oszlophoz.





**Rapid 80 szerelvénybeépítő
csatorna rendszer, acéllemez**

Rapid 80 acél szerelvénybeépítő csatornák

	szerelvénybeépítő csatorna egyrekeszes, csatornaszélesség 110 mm	296
	szerelvénybeépítő csatorna egyrekeszes, csatornaszélesség 130 mm	302
	szerelvénybeépítő csatorna egyrekeszes, csatornaszélesség 130 mm, asszimmetrikus	308
	szerelvénybeépítő csatorna egyrekeszes, csatornaszélesség 170 mm	314
	szerelvénybeépítő csatorna egyrekeszes, csatornaszélesség 170 mm, asszimmetrikus	320
	szerelvénybeépítő csatorna kétrekeszes, csatornaszélesség 170 mm	327
	szerelvénybeépítő csatorna egyrekeszes, csatornaszélesség 210 mm, asszimmetrikus	333
	szerelvénybeépítő csatorna kétrekeszes, csatornaszélesség 210 mm	339
	pultcsatorna	345
	szerelvénybeépítő csatornák tartozékai	378
	szerelvénybeépítés	432

Szerelvénybeépítő csatorna, csatornamagasság 70 mm

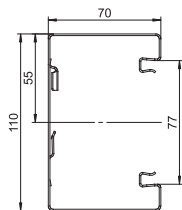
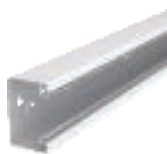

típus	szín	hossz mm	csom. m	súly kg/100 m	rendelési szám
GS-S70110RW	hófehér	2000	12	258,000	6277000
SI acél					

A GS szerelvénybeépítő csatorna a falra vagy rögzítőkonzolokra történő szerelésre alkalmas. A GS szerelvénybeépítő csatorna acéllemez válaszfal beépítésre alkalmas, mechanikus rögzítőfülekkel rendelkezik. A csatorna alsó részei közötti potenciálkiegyenlítés az összekötőn keresztül történik. A fedél és az alsó rész között szabadalmaztatott speciális csatornafedél biztosítja a potenciálkiegyenlítést. A fedélnyílás ténylegesen 76,5 mm. Das Oberteil muss separat bestellt werden.

A maximum 3000 mm hosszú csatornatestek és csatornafedelek, valamint más RAL-színek külön kérésre megvalósíthatók. A festett szerelvénybeépítő csatornák látható felülete be van fóliázva.

Szerelvénybeépítő csatorna, csatornamagasság 90 mm

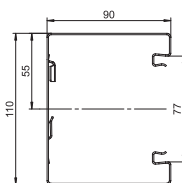

típus	szín	hossz mm	csom. m	súly kg/100 m	rendelési szám
GS-S90110RW	hófehér	2000	10	290,000	6277100
SI acél					

A GS szerelvénybeépítő csatorna a falra vagy rögzítőkonzolokra történő szerelésre alkalmas. A GS szerelvénybeépítő csatorna acéllemez válaszfal beépítésre alkalmas, mechanikus rögzítőfülekkel rendelkezik. A csatorna alsó részei közötti potenciálkiegyenlítés az összekötőn keresztül történik. A fedél és az alsó rész között szabadalmaztatott speciális csatornafedél biztosítja a potenciálkiegyenlítést. A fedélnyílás ténylegesen 76,5 mm. A fedelet külön kell megrendelni.

A maximum 3000 mm hosszú csatornatestek és csatornafedelek, valamint más RAL-színek külön kérésre megvalósíthatók. A festett szerelvénybeépítő csatornák látható felülete be van fóliázva.

Összekötő, csatornamagasság 70 mm

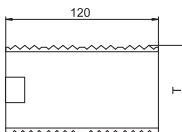

típus	hossz mm	csom. csom.e.	súly kg/100 cs.e.	rendelési szám
GS-KUP70	120	1	6,400	6277290

V2A rozsdamentes acél (W. Nr. 1.4301)

Összekötő csatorna testek összekötéséhez. Ez egyúttal biztosítja a csatorna két alsó része közötti potenciálkiegyenlítést is.

Összekötő, csatornamagasság 90 mm

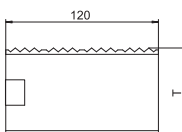

típus	hossz mm	csom. csom.e.	súly kg/100 cs.e.	rendelési szám
GS-KUP90	120	1	8,200	6277294

V2A rozsdamentes acél (W. Nr. 1.4301)

Összekötő csatorna alsórészek összekötéséhez. Ez egyúttal biztosítja a csatorna két alsó része közötti potenciálkiegyenlítést is.

Szerelvénydoboz, egyes

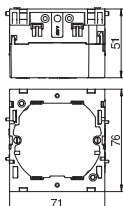

típus	rendelési szám
71GD6	6288610

PA poliamid

Előlről bepattintható szerelvénydoboz standard szerelvényekhez, lehajtható és szükség esetén el is távolítható alsó résszel az időtakarékos vezeték csatlakoztatás érdekében, 14 mm vezetékát-mérőig használható bevezetőnyílásokkal.

Szerelvénydoboz, kettes

típus	rendelési szám
71GD7	6288611

PA poliamid

Előlről bepattintható szerelvénydoboz standard szerelvényekhez 2 db, egyes installációs szerelvény vagy egy darab kettős védő érintkezős csatlakozóaljzat beépítéséhez.

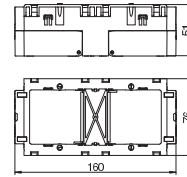

Húzásmentesítő

típus	rendelési szám
7ZE	6288790

PA poliamid

Húzásmentesítő rögzítőklipsszel. A 7GD... és 71GD... szerelvénydobozokhoz használható. Kábelrögzítési tartomány maximum 14 mm.

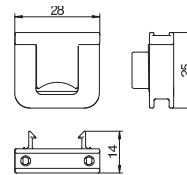

Fedél, acél, 80-as fedélnyílás

típus	szín	hossz mm	csom. súly		rendelési szám
			m	kg/100 m	
GS-OTRW	hófehér	2000	2	65,000	6279850

St acél

Acéllemez fedél GS szerelvénybeépítő csatornák lezárásához.

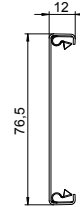

Bepattintható kapocs

típus	csom. súly		rendelési szám
	darab	kg/100 darab	
RKV3V	20	0,085	6288700

St acél

Bepattintható kapocs csatornák fedelének és alsó részének mechanikus és elektromos összekötéséhez. A Rapid 45, Rapid 80 és ISS rendszerhez illeszkedik.

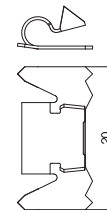

Fedél, műanyag, 80-as fedélnyílás

típus	szín	hossz mm	csom. súly		rendelési szám
			m	kg/100 m	
GK-OTGRW	hófehér	2000	16	27,500	6278680

PVC polivinil-klorid

Sima csatornafedél, 80-as fedélnyílású szerelvénybeépítő csatornák nyílásának lezárására.

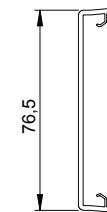

Fedél, műanyag, bordázott, 80-as fedélnyílás

típus	szín	hossz mm	csom. súly		rendelési szám
			m	kg/100 m	
GK-OTKRW	hófehér	2000	16	27,000	6278780

PVC polivinil-klorid

Bordázott csatornafedél, 80-as fedélnyílású szerelvénybeépítő csatornák nyílásának lezárására.

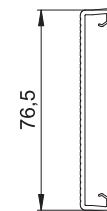

Csatornamagasság 70 és 90 mm, csatornaszélesség 110 mm

Toldásponti takarólemez, csatornamagasság 70 mm

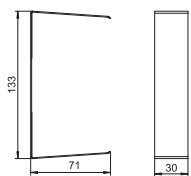

típus				rendelési szám
G-SVS70110RW				6279760
Si acél				
Toldásponti takaróelem csatornák vágott éleinek eltakarására.				

Toldásponti takarólemez, csatornamagasság 90 mm

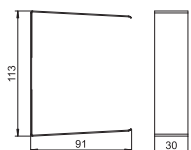

típus				rendelési szám
G-SVS90110RW				6279776
Si acél				
Toldásponti takaróelem csatornák vágott éleinek eltakarására.				

Külső sarokelem burkolat, állítható, csatornamagasság 70 mm

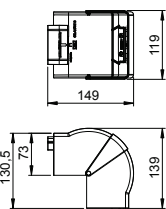

típus	szín	hossz mm	csom. darab	súly kg/100 darab	rendelési szám
GK-AH70110RW	hófehér	130,5	1	15,000	6274210
PC/ABS Polikarbonát/Akrilnitril-butadién-sztirol					

Külső sarok fedél halogénmentes PC/ABS alapanyagból Rapid 80 rendszerű GK, GKH, GS és GA csatornák irányváltásához. Az idomdarab 80° - 100° közt állítható, és alkalmas szimmetrikus és aszimmetrikus csatornákhöz.

Külső sarokelem, csatornamagasság 70 mm

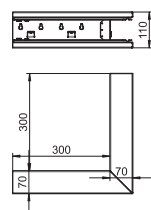

típus	szín	csom. darab	súly kg/100 darab	rendelési szám
GS-SA70110RW	hófehér	1	172,000	6277010
Si acél				

Külső sarokelem közvetlen falra szereléshez.

Külső sarokidom, csatornamagasság 90 mm

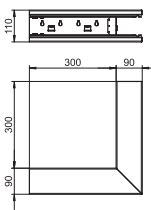

típus	szín	csom. darab	súly kg/100 darab	rendelési szám
GS-SA90110RW	hófehér	1	199,000	6277110
Si acél				

Külső sarokelem közvetlen falra szereléshez.

Külső sarokelem fedél, acél, 80-as fedélnyílás

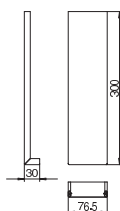

típus	szín	hossz mm	csom. darab	súly kg/100 darab	rendelési szám
GS-OTARW	hófehér	300	1	21,400	6279870
Si acél					

Külső sarokfedél, műanyag, sima

típus	szín	csom. darab	súly kg/100 darab	rendelési szám
GK-OTGARW	hófehér	2	9,500	6274790

PVC polivinil-klorid

Külső sarokfedél PVC-ből, sima felülettel.

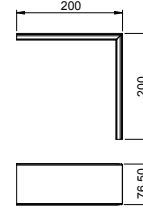

Lapos idomfedél, csatornamagasság 70 mm

típus	szín	hossz mm	csom. darab	súly kg/100 darab	rendelési szám
GK-FH70110RW	hófehér	152,5	1	15,100	6274220

PC/ABS Polikarbonát/Akrilnitril-butadién-sztirol

Lapos idomfedél halogénmentes PC/ABS alapanyagból, egyszerűen szerelhető az emelkedő vagy eső 90°-os ívként Rapid 80 sorozatú GK, GKH, GS és GA típusú szerelvénybeépítő csatornához. A lapos idomfedél alkalmas szimmetrikus és aszimmetrikus csatornához.

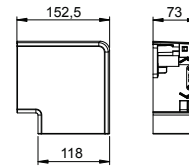

Lapos sarokidom, csatornamagasság 70 mm

típus	szín	csom. darab	súly kg/100 darab	rendelési szám
GS-SFS70110RW	hófehér	1	127,000	6277020

St acél

Lapos sarokelem közvetlen falra szereléshez.

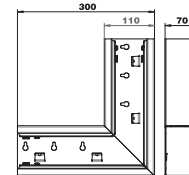

Lapos sarokidom, csatornamagasság 90 mm

típus	szín	csom. darab	súly kg/100 darab	rendelési szám
GS-SFS90110RW	hófehér	1	143,000	6277120

St acél

Lapos sarokelem közvetlen falra szereléshez.

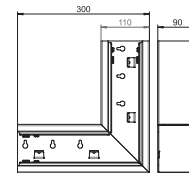

Lapos sarokidom fedél, acél, 80-as fedélnyílás

típus	szín	hossz mm	csom. darab	súly kg/100 darab	rendelési szám
GS-OTFRW	hófehér	400	1	47,600	6279860

St acél

Lapos sarokelem fedél acéllemezből.

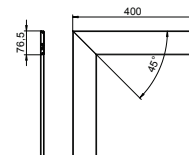

Lapos sarokelemfedél, műanyag, sima

típus	szín	csom. darab	súly kg/100 darab	rendelési szám
GK-OTGFRW	hófehér	1	17,000	6274490

PVC polivinil-klorid

Lapos sarokelem fedél PVC-ből, sima felület.

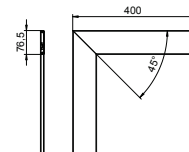

Belső sarokelem burkolat, állítható, csatornamagasság 70 mm

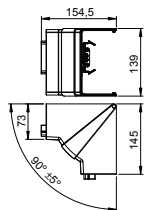

típus	szín	hossz mm	csom. darab	súly kg/100 darab	rendelési szám
GK-IH70110RW	hófehér	145	1	14,200	6274240

PC/ABS Polikarbonát/Akrilnitril-butadién-sztirol

Belső sarok fedél halogénmentes PC/ABS alapanyagból Rapid 80 rendszerű GK, GKH, GS és GA csatornák irányváltásához. Az idomdarab 85° - 95° közt állítható, és alkalmas szimmetrikus és aszimmetrikus csatornákhöz.

Belső sarokelem, csatornamagasság 70 mm

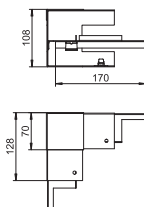

típus	szín	csom. darab	súly kg/100 darab	rendelési szám
GS-SI70110RW	hófehér	1	55,000	6277040

SI acél

Belső sarokelem GS szerelvénybeépítő csatornára történő közvetlen szereléshez.

Belső sarokelem, csatornamagasság 90 mm

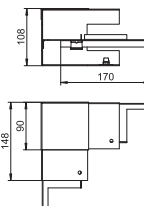

típus	szín	csom. darab	súly kg/100 darab	rendelési szám
GS-SI90110RW	hófehér	1	72,000	6277140

SI acél

Belső sarokelem GS szerelvénybeépítő csatornára történő közvetlen szereléshez.

T-elem, csatornamagasság 70 mm

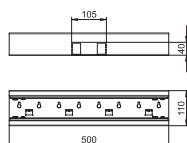

típus	szín	csom. darab	súly kg/100 darab	rendelési szám
GS-ST70110RW	hófehér	1	127,000	6277060

SI acél

T-idom közvetlen falra szereléshez.

T-elem, csatornamagasság 90 mm

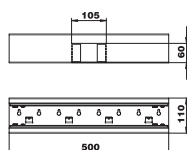

típus	szín	csom. darab	súly kg/100 darab	rendelési szám
GS-ST90110RW	hófehér	1	142,000	6277160

SI acél

T-idom közvetlen falra szereléshez.

Véglezáró elem, csatornamagasság 70 mm

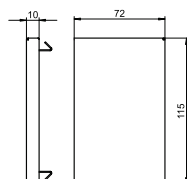

típus	szín	csom. darab	súly kg/100 darab	rendelési szám
GS-E70110RW	hófehér	1	9,600	6277070

SI acél

Véglezáró elem GS szerelvénybeépítő csatornához.

Véglezáró elem, csatornamagasság 90 mm

típus	szín	csom. darab	súly kg/100 darab	rendelési szám
GS-E90110RW	hófehér	1	12,500	6277170
St	acél			

Véglezáró elem GS szerelvénybeépítő csatornához.

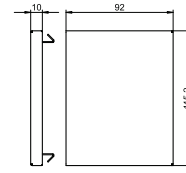

Válaszfal, acél, csatornamagasság 70 mm

típus	szín	hossz mm	csom. m	súly kg/100 m	rendelési szám
GS-TW70	—	2000	2	58,650	6277090
St	acél				

Válaszfal a csatornák különböző feszültség szintjeinek elválasztására. A létrejövő kontaktus EPH folytonos.

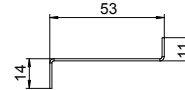

Válaszfal, acél, csatornamagasság 90 mm

típus	szín	hossz mm	csom. m	súly kg/100 m	rendelési szám
GS-TW90	—	2000	2	74,400	6277095
St	acél				

Válaszfal a csatornák különböző feszültség szintjeinek elválasztására. A létrejövő kontaktus EPH folytonos.

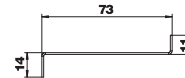

Kábeltartó kapocs

típus	rendelési szám
KL80A	6288640
PA	poliamid

Kábeltartó kapocs a kábelek biztonságos tartására és a válaszfal rögzítésére 76,5 mm rendszer-nyílású Rapid80 sorozatú GK, GS és GA szerelvénybeépítő csatornához, továbbá ISS média oszlophoz.



Védővezető-csatlakozókapocs

típus	csom. darab	súly kg/100 darab	rendelési szám
8AWR	10	0,641	6288704
St	acél		
G	galvanikusan horganyzott		

Védővezető csatlakozókapocs alumínium és acél szerelvényezhető csatornák és média oszlopok védelmi intézkedésekbe történő bevonásához. Rögzítési tartomány: 2 x 1,5 - 4 mm².

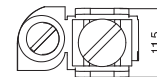
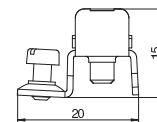

Szerelvénybeépítő csatorna, csatornamagasság 70 mm

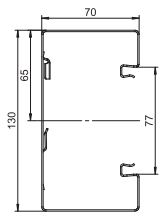

típus	szín	hossz mm	csom. m	súly kg/100 m	rendelési szám
GS-S70130RW	hófehér	2000	12	289,000	6277200
SI	acél				

A GS szerelvénybeépítő csatorna a falra vagy rögzítőkonzolokra történő szerelésre alkalmas. A GS szerelvénybeépítő csatorna acéllemez válaszfal beépítésre alkalmas, mechanikus rögzítőfülekkel rendelkezik. A csatorna alsó részei közötti potenciálkiegyenlítés az összekötőn keresztül történik. A fedél és az alsó rész között szabadalmaztatott speciális csatornafedél biztosítja a potenciálkiegyenlítést. A fedélnyílás ténylegesen 76,5 mm. A fedelet külön kell megrendelni.

A maximum 3000 mm hosszú csatornatestek és csatornafedelek, valamint más RAL-színek külön kérésre megvalósíthatók. A festett szerelvénybeépítő csatornák látható felülete be van fóliázva.

Szerelvénybeépítő csatorna, csatornamagasság 90 mm

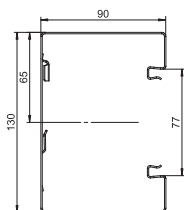

típus	szín	hossz mm	csom. m	súly kg/100 m	rendelési szám
GS-S90130RW	hófehér	2000	8	321,000	6277300
SI	acél				

A GS szerelvénybeépítő csatorna a falra vagy rögzítőkonzolokra történő szerelésre alkalmas. A GS szerelvénybeépítő csatorna acéllemez válaszfal beépítésre alkalmas, mechanikus rögzítőfülekkel rendelkezik. A csatorna alsó részei közötti potenciálkiegyenlítés az összekötőn keresztül történik. A fedél és az alsó rész között szabadalmaztatott speciális csatornafedél biztosítja a potenciálkiegyenlítést. A fedélnyílás ténylegesen 76,5 mm. A fedelet külön kell megrendelni.

A maximum 3000 mm hosszú csatornatestek és csatornafedelek, valamint más RAL-színek külön kérésre megvalósíthatók. A festett szerelvénybeépítő csatornák látható felülete be van fóliázva.

Összekötő, csatornamagasság 70 mm

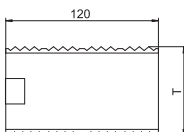

típus	hossz mm	csom. csom.e.	súly kg/100 cs.e.	rendelési szám
GS-KUP70	120	1	6,400	6277290

V2A rozsdamentes acél (W. Nr. 1.4301)

Összekötő csatorna testek összekötéséhez. Ez egyúttal biztosítja a csatorna két alsó része közötti potenciálkiegyenlítést is.

Összekötő, csatornamagasság 90 mm

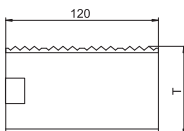

típus	hossz mm	csom. csom.e.	súly kg/100 cs.e.	rendelési szám
GS-KUP90	120	1	8,200	6277294

V2A rozsdamentes acél (W. Nr. 1.4301)

Összekötő csatorna alsórészek összekötéséhez. Ez egyúttal biztosítja a csatorna két alsó része közötti potenciálkiegyenlítést is.

Szerelvénydoboz, egyes

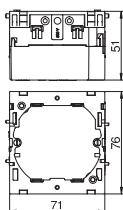

típus	rendelési szám
71GD6	6288610

PA poliamid

Előlről bepattintható szerelvénydoboz standard szerelvényekhez, lehajtható és szükség esetén el is távolítható alsó résszel az időtakarékos vezeték csatlakoztatás érdekében, 14 mm vezetékátmérőig használható bevezetőnyílásokkal.

Szerelvénydoboz, kettős

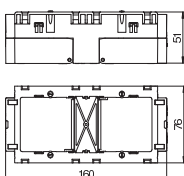

típus	rendelési szám
71GD7	6288611

PA poliamid

Előlről bepattintható szerelvénydoboz standard szerelvényekhez 2 db, egyes installációs szerelvény vagy egy darab kettős védőérintkezős csatlakozóaljzat beépítéséhez.

Húzásmentesítő

típus	rendelési szám
7ZE	6288790

PA poliamid

Húzásmentesítő rögzítőklipsszel. A 7GD... és 71GD... szerelvénydobozokhoz használható. Kábelrögzítési tartomány maximum 14 mm.

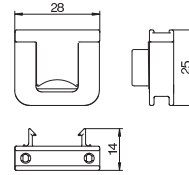

Fedél, acél, 80-as fedélnyílás

típus	szín	hossz mm	csom. darab	súly kg/100 m	rendelési szám
GS-OTRW	hófehér	2000	2	65,000	6279850

St acél

Acéllemez fedél GS szerelvénybeépítő csatornák lezárásához.

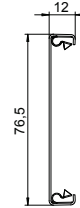

Bepattintható kapocs

típus	csom. darab	súly kg/100 darab	rendelési szám
RKV3V	20	0,085	6288700

St acél

Bepattintható kapocs csatornák fedelének és alsó részének mechanikus és elektromos összekötéséhez. A Rapid 45, Rapid 80 és ISS rendszerhez illeszkedik.



Fedél, műanyag, 80-as fedélnyílás

típus	szín	hossz mm	csom. m	súly kg/100 m	rendelési szám
GK-OTGRW	hófehér	2000	16	27,500	6278680

PVC polivinil-klorid

Sima csatornafedél, 80-as fedélnyílású szerelvénybeépítő csatornák nyílásának lezárására.

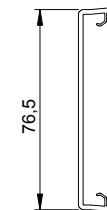

Fedél, műanyag, bordázott, 80-as fedélnyílás

típus	szín	hossz mm	csom. m	súly kg/100 m	rendelési szám
GK-OTKRW	hófehér	2000	16	27,000	6278780

PVC polivinil-klorid

Bordázott csatornafedél, 80-as fedélnyílású szerelvénybeépítő csatornák nyílásának lezárására.

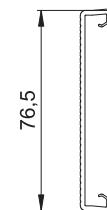

Toldásponyi takarólemez, csatornamagasság 70 mm

típus	rendelési szám
G-SVS70130RW	6279764

St acél

Toldásponyi takaróelem csatornák vágott éleinek eltakarására.

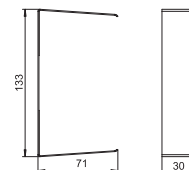

Toldásponti takarólemez, csatornamagasság 90 mm

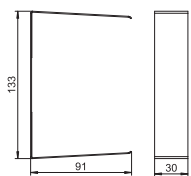

típus **G-SVS90130RW** rendelési szám **6279780**

St acél

Toldásponti takaróelem csatornák vágott éleinek eltakarására.

Külső sarokelem burkolat, állítható, csatornamagasság 70 mm

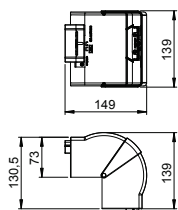

típus	szín	hossz mm	csom. darab	súly kg/100 darab	rendelési szám
GK-AH70130RW	hófehér	130,5	1	16,100	6274410

PC/ABS Polikarbonát/Akrilnitril-butadién-sztirol

Külső sarok fedél halogénmentes PC/ABS alapanyagból Rapid 80 rendszerű GK, GKH, GS és GA csatornák irányváltásához. Az idomdarab 80° - 100° közt állítható, és alkalmas szimmetrikus és aszimmetrikus csatornákhöz.

Külső sarokelem, csatornamagasság 70 mm

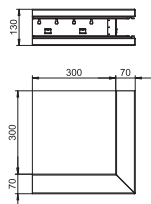

típus	szín	csom. darab	súly kg/100 darab	rendelési szám
GS-SA70130RW	hófehér	1	193,000	6277210

St acél

Külső sarokelem közvetlen falra szereléshez.

Külső sarokidom, csatornamagasság 90 mm

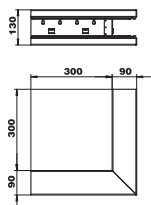

típus	szín	csom. darab	súly kg/100 darab	rendelési szám
GS-SA90130RW	hófehér	1	221,000	6277310

St acél

Külső sarokelem közvetlen falra szereléshez.

Külső sarokelem fedél, acél, 80-as fedélnyílás

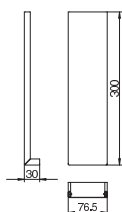

típus	szín	hossz mm	csom. darab	súly kg/100 darab	rendelési szám
GS-OTARW	hófehér	300	1	21,400	6279870

St acél

Külső sarokfedél, műanyag, sima

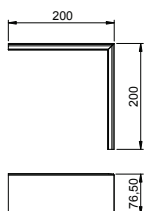

típus	szín	csom. darab	súly kg/100 darab	rendelési szám
GK-OTGARW	hófehér	2	9,500	6274790

PVC polivinil-klorid

Külső sarokfedél PVC-ből, sima felülettel.

Lapos idomfedél, csatornamagasság 70 mm

típus	szín	hossz mm	csom. darab	súly kg/100 darab	rendelési szám
GK-FH70130RW	hófehér	172,5	1	17,100	6274420

PC/ABS Polikarbonát/Akrilnitril-butadién-sztirol

Lapos idomfedél halogénmentes PC/ABS alapanyagból, egyszerűen szerelhető az emelkedő vagy eső 90°-os ívként Rapid 80 sorozatú GK, GKH, GS és GA típusú szerelvénybeépítő csatornákhöz. A lapos idomfedél alkalmas szimmetrikus és aszimmetrikus csatornákhöz.

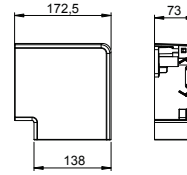

Lapos sarokidom, csatornamagasság 70 mm

típus	szín	csom. darab	súly kg/100 darab	rendelési szám
GS-SFS70130RW	hófehér	1	137,000	6277220

St acél

Lapos sarokelem közvetlen falra szereléshez.

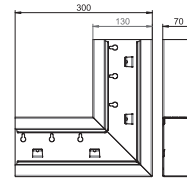

Lapos sarokidom, csatornamagasság 90 mm

típus	szín	csom. darab	súly kg/100 darab	rendelési szám
GS-SFS90130RW	hófehér	1	152,000	6277320

St acél

Lapos sarokelem közvetlen falra szereléshez.

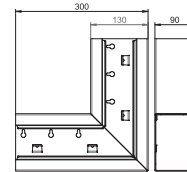

Lapos sarokidom fedél, acél, 80-as fedélnyílás

típus	szín	hossz mm	csom. darab	súly kg/100 darab	rendelési szám
GS-OTFRW	hófehér	400	1	47,600	6279860

St acél

Lapos sarokelem fedél acéllemezből.

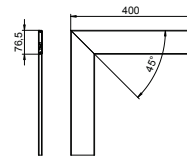

Lapos sarokelemfedél, műanyag, sima

típus	szín	csom. darab	súly kg/100 darab	rendelési szám
GK-OTGFRW	hófehér	1	17,000	6274490

PVC polivinil-klorid

Lapos sarokelem fedél PVC-ből, sima felület.

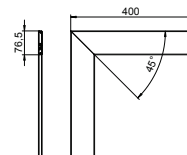

Belső sarokelem burkolat, állítható, csatornamagasság 70 mm

típus	szín	hossz mm	csom. darab	súly kg/100 darab	rendelési szám
GK-IH70130RW	hófehér	145	1	14,900	6274440

PC/ABS Polikarbonát/Akrilnitril-butadién-sztirol

Belső sarok fedél halogénmentes PC/ABS alapanyagból Rapid 80 rendszerű GK, GKH, GS és GA csatornák irányváltásához. Az idomdarab 85° - 95° közt állítható, és alkalmas szimmetrikus és aszimmetrikus csatornákhöz.

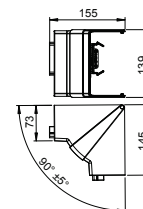

Belső sarokelem, csatornamagasság 70 mm

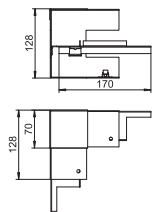

típus	szín	csom. darab	súly kg/100 darab	rendelési szám
GS-SI70130RW	hófehér	1	57,000	6277240

SI acél

Belső sarokelem GS szerelvénybeépítő csatornára történő közvetlen szereléshez.

Belső sarokelem, csatornamagasság 90 mm

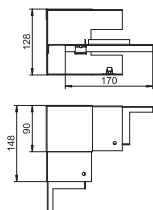

típus	szín	csom. darab	súly kg/100 darab	rendelési szám
GS-SI90130RW	hófehér	1	77,000	6277340

SI acél

Belső sarokelem GS szerelvénybeépítő csatornára történő közvetlen szereléshez.

T-elem, csatornamagasság 70 mm

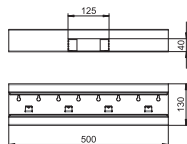

típus	szín	csom. darab	súly kg/100 darab	rendelési szám
GS-ST70130RW	hófehér	1	142,000	6277260

SI acél

T-idom közvetlen falra szereléshez.

T-elem, csatornamagasság 90 mm

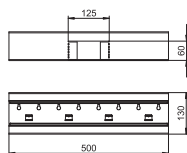

típus	szín	csom. darab	súly kg/100 darab	rendelési szám
GS-ST90130RW	hófehér	1	157,000	6277360

SI acél

T-idom közvetlen falra szereléshez.

Véglezáró elem, csatornamagasság 70 mm

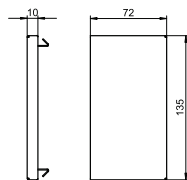

típus	szín	csom. darab	súly kg/100 darab	rendelési szám
GS-E70130RW	hófehér	1	10,800	6277270

SI acél

Véglezáró elem GS szerelvénybeépítő csatornához.

Véglezáró elem, csatornamagasság 90 mm

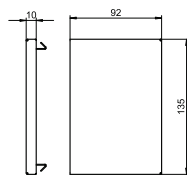

típus	szín	csom. darab	súly kg/100 darab	rendelési szám
GS-E90130RW	hófehér	1	13,800	6277370

SI acél

Véglezáró elem GS szerelvénybeépítő csatornához.

Válaszfal, acél, csatornamagasság 70 mm

típus	szín	hossz mm	csom. súly		rendelési szám
			m	kg/100 m	
GS-TW70	—	2000	2	58,650	6277090

St acél

Válaszfal a csatornák különböző feszültségszintjeinek elválasztására. A létrejövő kontaktus EPH folytonos.

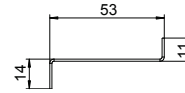

Válaszfal, acél, csatornamagasság 90 mm

típus	szín	hossz mm	csom. súly		rendelési szám
			m	kg/100 m	
GS-TW90	—	2000	2	74,400	6277095

St acél

Válaszfal a csatornák különböző feszültségszintjeinek elválasztására. A létrejövő kontaktus EPH folytonos.

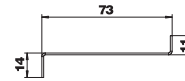

Kábeltartó kapocs

típus	rendelési szám
KL80A	6288640

PA poliamid

Kábeltartó kapocs a kábelek biztonságos tartására és a válaszfal rögzítésére 76,5 mm rendszer-nyílású Rapid80 sorozatú GK, GS és GA szerelvénybeépítő csatornához, továbbá ISS média oszlophoz.



Védővezető-csatlakozókapocs

típus	csom. súly		rendelési szám
	darab	kg/100 darab	
8AWR	10	0,641	6288704

St acél

G galvanikusan horganyzott

Védővezető csatlakozókapocs alumínium és acél szerelvényezhető csatornák és média oszlopok védelmi intézkedésekbe történő bevonásához. Rögzítési tartomány: 2 x 1,5 - 4 mm².

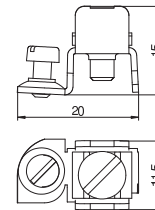

Szerelvénybeépítő csatorna, csatornamagasság 70 mm

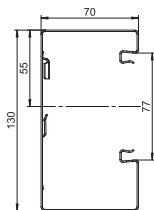

típus	szín	hossz mm	csom. m	súly kg/100 m	rendelési szám
GS-A70130RW	hófehér	2000	12	289,000	6277400
SI	acél				

A GS szerelvénybeépítő csatorna a falra vagy rögzítőkonzolokra történő szerelésre alkalmas. A GS szerelvénybeépítő csatorna acéllemez válaszfal beépítésre alkalmas, mechanikus rögzítőfülekkel rendelkezik. A csatorna alsó részei közötti potenciálkiegyenlítés az összekötőn keresztül történik. A fedél és az alsó rész között szabadalmaztatott speciális csatornafedél biztosítja a potenciálkiegyenlítést. A fedélyílás ténylegesen 76,5 mm. A fedelet külön kell megrendelni.

A maximum 3000 mm hosszú csatornatestek és csatornafedelek, valamint más RAL-színek külön kérésre megvalósíthatók. A festett szerelvénybeépítő csatornák látható felülete be van fóliázva.

Szerelvénybeépítő csatorna, csatornamagasság 90 mm

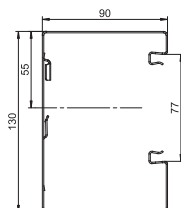

típus	szín	hossz mm	csom. m	súly kg/100 m	rendelési szám
GS-A90130RW	hófehér	2000	8	321,000	6277500
SI	acél				

A GS szerelvénybeépítő csatorna a falra vagy rögzítőkonzolokra történő szerelésre alkalmas. A GS szerelvénybeépítő csatorna acéllemez válaszfal beépítésre alkalmas, mechanikus rögzítőfülekkel rendelkezik. A csatorna alsó részei közötti potenciálkiegyenlítés az összekötőn keresztül történik. A fedél és az alsó rész között szabadalmaztatott speciális csatornafedél biztosítja a potenciálkiegyenlítést. A fedélyílás ténylegesen 76,5 mm. A fedelet külön kell megrendelni.

A maximum 3000 mm hosszú csatornatestek és csatornafedelek, valamint más RAL-színek külön kérésre megvalósíthatók. A festett szerelvénybeépítő csatornák látható felülete be van fóliázva.

Összekötő, csatornamagasság 70 mm

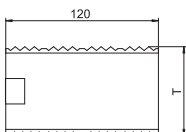

típus	hossz mm	csom. csom.e.	súly kg/100 cs.e.	rendelési szám
GS-KUP70	120	1	6,400	6277290
V2A	rozsdamentes acél (W. Nr. 1.4301)			

Összekötő csatorna testek összekötéséhez. Ez egyúttal biztosítja a csatorna két alsó része közötti potenciálkiegyenlítést is.

Összekötő, csatornamagasság 90 mm

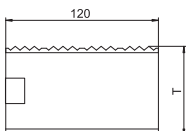

típus	hossz mm	csom. csom.e.	súly kg/100 cs.e.	rendelési szám
GS-KUP90	120	1	8,200	6277294
V2A	rozsdamentes acél (W. Nr. 1.4301)			

Összekötő csatorna alsórészek összekötéséhez. Ez egyúttal biztosítja a csatorna két alsó része közötti potenciálkiegyenlítést is.

Szerelvénydoboz, egyes

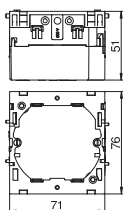

típus	rendelési szám
71GD6	6288610
PA	poliamid

Előlről bepattintható szerelvénydoboz standard szerelvényekhez, lehajtható és szükség esetén el is távolítható alsó résszel az időtakarékos vezeték csatlakoztatás érdekében, 14 mm vezetékátmérőig használható bevezetőnyílásokkal.

Szerelvénydoboz, kettős

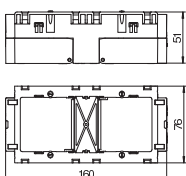

típus	rendelési szám
71GD7	6288611
PA	poliamid

Előlről bepattintható szerelvénydoboz standard szerelvényekhez 2 db, egyes installációs szerelvény vagy egy darab kettős védőérintkezős csatlakozóaljzat beépítéséhez.

Húzásmentesítő

típus	rendelési szám
7ZE	6288790

PA poliamid

Húzásmentesítő rögzítőklipsszel. A 7GD... és 71GD... szerelvénydobozokhoz használható. Kábelrögzítési tartomány maximum 14 mm.

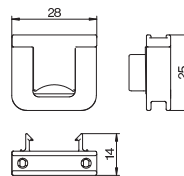

Fedél, acél, 80-as fedélnyílás

típus	szín	hossz mm	csom. darab	súly kg/100 m	rendelési szám
GS-OTRW	hófehér	2000	2	65,000	6279850

St acél

Acéllemez fedél GS szerelvénybeépítő csatornák lezárásához.

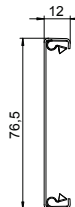

Bepattintható kapocs

típus	csom. darab	súly kg/100 darab	rendelési szám
RKV3V	20	0,085	6288700

St acél

Bepattintható kapocs csatornák fedelének és alsó részének mechanikus és elektromos összekötéséhez. A Rapid 45, Rapid 80 és ISS rendszerhez illeszkedik.



Fedél, műanyag, 80-as fedélnyílás

típus	szín	hossz mm	csom. darab	súly kg/100 m	rendelési szám
GK-OTGRW	hófehér	2000	16	27,500	6278680

PVC polivinil-klorid

Sima csatornafedél, 80-as fedélnyílású szerelvénybeépítő csatornák nyílásának lezárására.

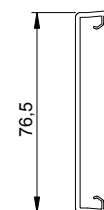

Toldásponyi takarólemez, csatornamagasság 70 mm

típus	rendelési szám
G-SVS70130RW	6279764

St acél

Toldásponyi takaróelem csatornák vágott éleinek eltakarására.

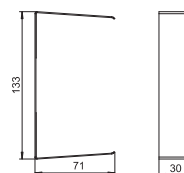

Toldásponyi takarólemez, csatornamagasság 90 mm

típus	rendelési szám
G-SVS90130RW	6279780

St acél

Toldásponyi takaróelem csatornák vágott éleinek eltakarására.

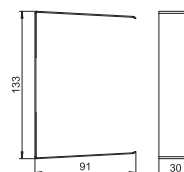

Külső sarokelem burkolat, állítható, csatornamagasság 70 mm

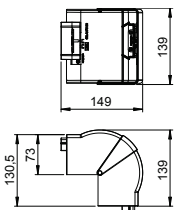

típus	szín	hossz mm	csom. darab	súly kg/100 darab	rendelési szám
GK-AH70130RW	hófehér	130,5	1	16,100	6274410

PC/ABS Polikarbonát/Akrilnitril-butadién-sztirol

Külső sarok fedél halogénmentes PC/ABS alapanyagból Rapid 80 rendszerű GK, GKH, GS és GA csatornák irányváltásához. Az idomdarab 80° - 100° közt állítható, és alkalmas szimmetrikus és aszimmetrikus csatornákhöz.

Külső sarokelem, csatornamagasság 70 mm

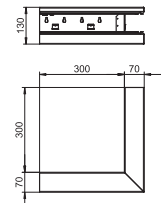

típus	szín	csom. darab	súly kg/100 darab	rendelési szám
GS-AA70130RW	hófehér	1	193,000	6277410

St acél

Külső sarokelem közvetlen falra szereléshez.

Külső sarokidom, csatornamagasság 90 mm

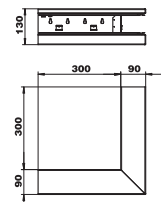

típus	szín	csom. darab	súly kg/100 darab	rendelési szám
GS-AA90130RW	hófehér	1	221,000	6277510

St acél

Külső sarokelem közvetlen falra szereléshez.

Külső sarokelem fedél, acél, 80-as fedélnyílás

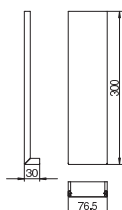

típus	szín	hossz mm	csom. darab	súly kg/100 darab	rendelési szám
GS-OTARW	hófehér	300	1	21,400	6279870

St acél

Külső sarokfedél, műanyag, sima

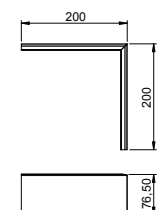

típus	szín	csom. darab	súly kg/100 darab	rendelési szám
GK-OTGARW	hófehér	2	9,500	6274790

PVC polivinil-klorid

Külső sarokfedél PVC-ből, sima felülettel.

Lapos idomfedél, csatornamagasság 70 mm

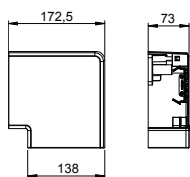

típus	szín	hossz mm	csom. darab	súly kg/100 darab	rendelési szám
GK-FH70130RW	hófehér	172,5	1	17,100	6274420

PC/ABS Polikarbonát/Akrilnitril-butadién-sztirol

Lapos idomfedél halogénmentes PC/ABS alapanyagból, egyszerűen szerelhető az emelkedő vagy eső 90°-os ívként Rapid 80 sorozatú GK, GKH, GS és GA típusú szerelvénybeépítő csatornákhöz. A lapos idomfedél alkalmas szimmetrikus és aszimmetrikus csatornákhöz.

Lapos sarokidom, emelkedő, csatornamagasság 90 mm

típus	szín	csom. darab	súly kg/100 darab	rendelési szám
GS-AFS70130RW	hófehér	1	137,000	6277420
St acél				

Emelkedő kivitelű lapos sarokelem közvetlen falra szereléshez.

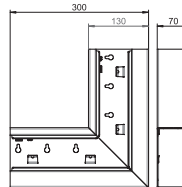

Lapos sarokidom, emelkedő, csatornamagasság 90 mm

típus	szín	csom. darab	súly kg/100 darab	rendelési szám
GS-AFS90130RW	hófehér	1	152,000	6277520
St acél				

Emelkedő kivitelű lapos sarokelem közvetlen falra szereléshez.

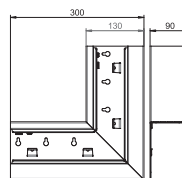

Lapos sarokidom, eső, csatornamagasság 70 mm

típus	szín	csom. darab	súly kg/100 darab	rendelési szám
GS-AFF70130RW	hófehér	1	137,000	6277430
St acél				

Eső kivitelű lapos sarokelem közvetlen falra szereléshez.

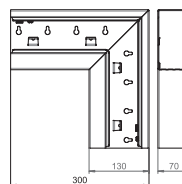

Lapos sarokidom, eső, csatornamagasság 90 mm

típus	szín	csom. darab	súly kg/100 darab	rendelési szám
GS-AFF90130RW	hófehér	1	152,000	6277530
St acél				

Eső kivitelű lapos sarokelem közvetlen falra szereléshez.

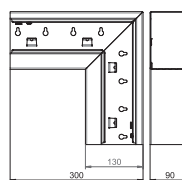

Lapos sarokidom fedél, acél, 80-as fedélnyílás

típus	szín	hossz mm	csom. darab	súly kg/100 darab	rendelési szám
GS-OTFRW	hófehér	400	1	47,600	6279860
St acél					

Lapos sarokelem fedél acéllemezből.

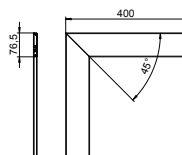

Lapos sarokelemfedél, műanyag, sima

típus	szín	hossz mm	csom. darab	súly kg/100 darab	rendelési szám
GK-OTGFRW	hófehér	400	1	17,000	6274490
PVC polivinil-klorid					

Lapos sarokelem fedél PVC-ből, sima felület.

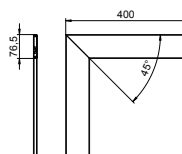

Belső sarokidom fedél, állítható, csatornamélység 70 mm

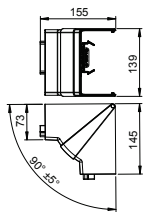

típus	szín	hossz mm	csom. darab	súly kg/100 darab	rendelési szám
GK-IH70130RW	hófehér	145	1	14,900	6274440

PC/ABS Polikarbonát/Akrilnitril-butadién-sztirol

Belső sarok fedél halogénmentes PC/ABS alapanyagból Rapid 80 rendszerű GK, GKH, GS és GA csatornák irányváltásához. Az idomdarab 85° - 95° közt állítható, és alkalmas szimmetrikus és aszimmetrikus csatornákhöz.

Belső sarokelem, csatornamagasság 70 mm

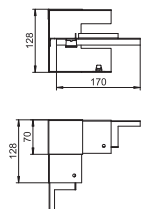

típus	szín	csom. darab	súly kg/100 darab	rendelési szám
GS-AI70130RW	hófehér	1	57,000	6277440

St acél

Belső sarokelem GS szerelvénybeépítő csatornára történő közvetlen szereléshez.

Belső sarokelem, csatornamagasság 90 mm

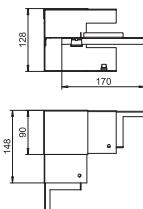

típus	szín	csom. darab	súly kg/100 darab	rendelési szám
GS-AI90130RW	hófehér	1	77,000	6277540

St acél

Belső sarokelem GS szerelvénybeépítő csatornára történő közvetlen szereléshez.

T-elem, csatornamagasság 70 mm

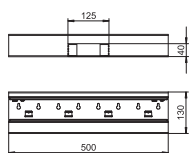

típus	szín	csom. darab	súly kg/100 darab	rendelési szám
GS-AT70130RW	hófehér	1	142,000	6277460

St acél

T-idom közvetlen falra szereléshez.

T-elem, csatornamagasság 90 mm

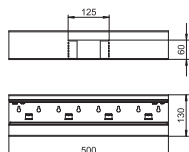

típus	szín	csom. darab	súly kg/100 darab	rendelési szám
GS-AT90130RW	hófehér	1	157,000	6277560

St acél

T-idom közvetlen falra szereléshez.

Véglezáró elem, csatornamagasság 70 mm

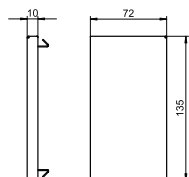

típus	szín	csom. darab	súly kg/100 darab	rendelési szám
GS-E70130RW	hófehér	1	10,800	6277270

St acél

Véglezáró elem GS szerelvénybeépítő csatornához.

Véglezáró elem, csatornamagasság 90 mm

típus	szín	csom. darab	súly kg/100 darab	rendelési szám
GS-E90130RW	hófehér	1	13,800	6277370
St	acél			

Véglezáró elem GS szerelvénybeépítő csatornához.

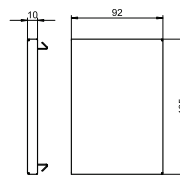

Válaszfal, acél, csatornamagasság 70 mm

típus	szín	hossz mm	csom. m	súly kg/100 m	rendelési szám
GS-TW70	—	2000	2	58,650	6277090
St	acél				

Válaszfal a csatornák különböző feszültség szintjeinek elválasztására. A létrejövő kontaktus EPH folytonos.

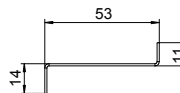

Válaszfal, acél, csatornamagasság 90 mm

típus	szín	hossz mm	csom. m	súly kg/100 m	rendelési szám
GS-TW90	—	2000	2	74,400	6277095
St	acél				

Válaszfal a csatornák különböző feszültség szintjeinek elválasztására. A létrejövő kontaktus EPH folytonos.

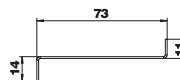

Kábeltartó kapocs

típus	rendelési szám
KL80A	6288640
PA	poliamid

Kábeltartó kapocs a kábelek biztonságos tartására és a válaszfal rögzítésére 76,5 mm rendszer-nyílású Rapid80 sorozatú GK, GS és GA szerelvénybeépítő csatornához, továbbá ISS média oszlophoz.



Védővezető-csatlakozókapocs

típus	csom. darab	súly kg/100 darab	rendelési szám
8AWR	10	0,641	6288704
St	acél		
G	galvanikusan horganyzott		

Védővezető csatlakozókapocs alumínium és acél szerelvényezhető csatornák és média oszlopok védelmi intézkedésekbe történő bevonásához. Rögzítési tartomány: 2 x 1,5 - 4 mm².

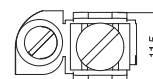
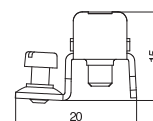

Szerelvénybeépítő csatorna, csatornamagasság 70 mm

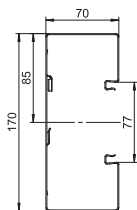

típus	szín	hossz mm	csom. m	súly kg/100 m	rendelési szám
GS-S70170RW	hófehér	2000	8	352,000	6277600
SI acél					

A GS szerelvénybeépítő csatorna a falra vagy rögzítőkonzolokra történő szerelésre alkalmas. A GS szerelvénybeépítő csatorna acéllemez válaszfal beépítésre alkalmas, mechanikus rögzítőfülekkel rendelkezik. A csatorna alsó részei közötti potenciálkiegyenlítés az összekötőn keresztül történik. A fedél és az alsó rész között szabadalmaztatott speciális csatornafedél biztosítja a potenciálkiegyenlítést. A fedélyílás ténylegesen 76,5 mm. A fedelet külön kell megrendelni.

A maximum 3000 mm hosszú csatornatestek és csatornafedelek, valamint más RAL-színek külön kérésre megvalósíthatók. A festett szerelvénybeépítő csatornák látható felülete be van fóliázva.

Szerelvénybeépítő csatorna, csatornamagasság 90 mm

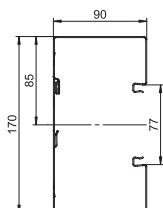

típus	szín	hossz mm	csom. m	súly kg/100 m	rendelési szám
GS-S90170RW	hófehér	2000	6	384,000	6277700
SI acél					

A GS szerelvénybeépítő csatorna a falra vagy rögzítőkonzolokra történő szerelésre alkalmas. A GS szerelvénybeépítő csatorna acéllemez válaszfal beépítésre alkalmas, mechanikus rögzítőfülekkel rendelkezik. A csatorna alsó részei közötti potenciálkiegyenlítés az összekötőn keresztül történik. A fedél és az alsó rész között szabadalmaztatott speciális csatornafedél biztosítja a potenciálkiegyenlítést. A fedélyílás ténylegesen 76,5 mm. A fedelet külön kell megrendelni.

A maximum 3000 mm hosszú csatornatestek és csatornafedelek, valamint más RAL-színek külön kérésre megvalósíthatók. A festett szerelvénybeépítő csatornák látható felülete be van fóliázva.

Összekötő, csatornamagasság 70 mm

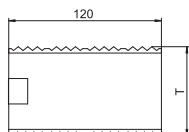

típus	hossz mm	csom. csom.e.	súly kg/100 cs.e.	rendelési szám
GS-KUP70	120	1	6,400	6277290
V2A rozsdamentes acél (W. Nr. 1.4301)				

Összekötő csatorna testek összekötéséhez. Ez egyúttal biztosítja a csatorna két alsó része közötti potenciálkiegyenlítést is.

Összekötő, csatornamagasság 90 mm

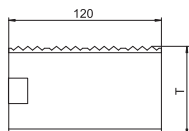

típus	hossz mm	csom. csom.e.	súly kg/100 cs.e.	rendelési szám
GS-KUP90	120	1	8,200	6277294
V2A rozsdamentes acél (W. Nr. 1.4301)				

Összekötő csatorna alsórészek összekötéséhez. Ez egyúttal biztosítja a csatorna két alsó része közötti potenciálkiegyenlítést is.

Szerelvénydoboz, egyes

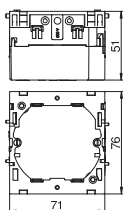

típus	rendelési szám
71GD6	6288610
PA poliamid	

Előlől bepattintható szerelvénydoboz standard szerelvényekhez, lehajtható és szükség esetén el is távolítható alsó résszel az időtakarékos vezeték csatlakoztatás érdekében, 14 mm vezetékátmérőig használható bevezetőnyílásokkal.

Szerelvénydoboz, kettős

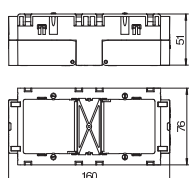

típus	rendelési szám
71GD7	6288611
PA poliamid	

Előlől bepattintható szerelvénydoboz standard szerelvényekhez 2 db, egyes installációs szerelvény vagy egy darab kettős védő érintkezős csatlakozóaljzat beépítéséhez.

Húzásmentesítő

típus	rendelési szám
7ZE	6288790

PA poliamid

Húzásmentesítő rögzítőklipsszel. A 7GD... és 71GD... szerelvénydobozokhoz használható. Kábelrögzítési tartomány maximum 14 mm.

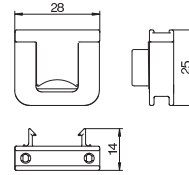

Fedél, acél, 80-as fedélnyílás

típus	szín	hossz mm	csom. darab	súly kg/100 darab	rendelési szám
GS-OTRW	hófehér	2000	2	65,000	6279850

St acél

Acéllemez fedél GS szerelvénybeépítő csatornák lezárásához.

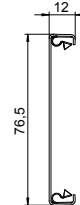

Bepattintható kapocs

típus	csom. darab	súly kg/100 darab	rendelési szám
RKV3V	20	0,085	6288700

St acél

Bepattintható kapocs csatornák fedelének és alsó részének mechanikus és elektromos összekötéséhez. A Rapid 45, Rapid 80 és ISS rendszerhez illeszkedik.

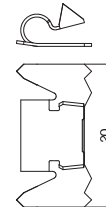

Fedél, műanyag, 80-as fedélnyílás

típus	szín	hossz mm	csom. darab	súly kg/100 darab	rendelési szám
GK-OTGRW	hófehér	2000	16	27,500	6278680

PVC polivinil-klorid

Sima csatornafedél, 80-as fedélnyílású szerelvénybeépítő csatornák nyílásának lezárására.

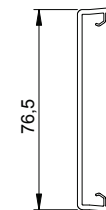

Fedél, műanyag, bordázott, 80-as fedélnyílás

típus	szín	hossz mm	csom. darab	súly kg/100 darab	rendelési szám
GK-OTKRW	hófehér	2000	16	27,000	6278780

PVC polivinil-klorid

Bordázott csatornafedél, 80-as fedélnyílású szerelvénybeépítő csatornák nyílásának lezárására.

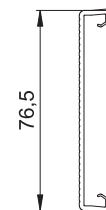

Toldásponyi takarólemez, csatornamagasság 70 mm

típus	rendelési szám
G-SVS70170RW	6279768

St acél

Toldásponyi takaróelem csatornák vágott éleinek eltakarására.

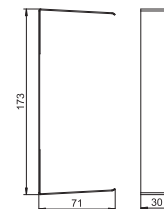

Toldásponti takarólemez, csatornamagasság 90 mm

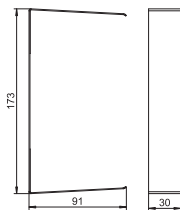

típus	rendelési szám
G-SVS90170RW	6279784
St acél	

Toldásponti takaróelem csatornák vágott éleinek eltakarására.

Külső sarokelem burkolat, állítható, csatornamagasság 70 mm

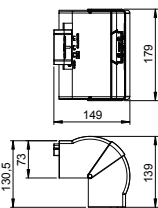

típus	szín	hossz mm	csom. darab	súly kg/100 darab	rendelési szám
GK-AH70170RW	hófehér	130,5	1	18,500	6274610
PC/ABS	Polikarbonát/Akrilnitril-butadién-sztirol				

Külső sarok fedél halogénmentes PC/ABS alapanyagból Rapid 80 rendszerű GK, GKH, GS és GA csatornák irányváltásához. Az idomdarab 80° - 100° közt állítható, és alkalmas szimmetrikus és aszimmetrikus csatornákhöz.

Külső sarokelem, csatornamagasság 70 mm

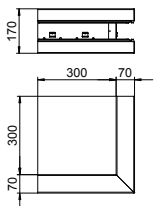

típus	szín	csom. darab	súly kg/100 darab	rendelési szám
GS-SA70170RW	hófehér	1	236,000	6277610
St acél				

Külső sarokelem közvetlen falra szereléshez.

Külső sarokidom, csatornamagasság 90 mm

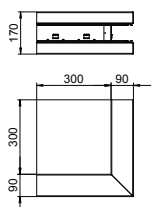

típus	szín	csom. darab	súly kg/100 darab	rendelési szám
GS-SA90170RW	hófehér	1	265,000	6277710
St acél				

Külső sarokelem közvetlen falra szereléshez.

Külső sarokelem fedél, acél, 80-as fedélnyílás

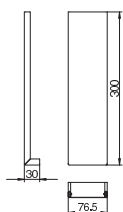

típus	szín	hossz mm	csom. darab	súly kg/100 darab	rendelési szám
GS-OTARW	hófehér	300	1	21,400	6279870
St acél					

Külső sarokfedél, műanyag, sima

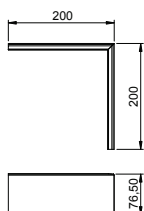

típus	szín	csom. darab	súly kg/100 darab	rendelési szám
GK-OTGARW	hófehér	2	9,500	6274790
PVC polivinil-klorid				

Külső sarokfedél PVC-ből, sima felülettel.

Lapos idomfedél, csatornamagasság 70 mm

típus	szín	hossz mm	csom. darab	súly kg/100 darab	rendelési szám
GK-FH70170RW	hófehér	212,5	1	21,600	6274620

PC/ABS Polikarbonát/Akrilnitril-butadién-sztirol

Lapos idomfedél halogénmentes PC/ABS alapanyagból, egyszerűen szerelhető az emelkedő vagy eső 90°-os ívként Rapid 80 sorozatú GK, GKH, GS és GA típusú szerelvénybeépítő csatornákhöz. A lapos idomfedél alkalmas szimmetrikus és aszimmetrikus csatornákhöz.

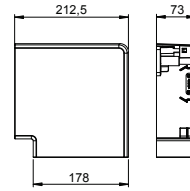

Lapos sarokidom, csatornamagasság 70 mm

típus	szín	csom. darab	súly kg/100 darab	rendelési szám
GS-SFS70170RW	hófehér	1	152,000	6277620

St acél

Lapos sarokelem közvetlen falra szereléshez.

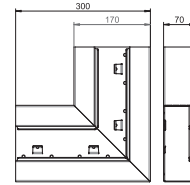

Lapos sarokidom, csatornamagasság 90 mm

típus	szín	csom. darab	súly kg/100 darab	rendelési szám
GS-SFS90170RW	hófehér	1	167,000	6277720

St acél

Lapos sarokelem közvetlen falra szereléshez.

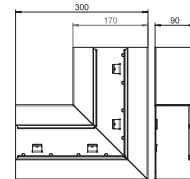

Lapos sarokidom fedél, acél, 80-as fedélnyílás

típus	szín	hossz mm	csom. darab	súly kg/100 darab	rendelési szám
GS-OTFRW	hófehér	400	1	47,600	6279860

St acél

Lapos sarokelem fedél acéllemezből.

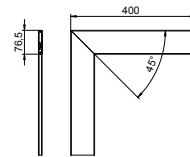

Lapos sarokelemfedél, műanyag, sima

típus	szín	csom. darab	súly kg/100 darab	rendelési szám
GK-OTGFRW	hófehér	1	17,000	6274490

PVC polivinil-klorid

Lapos sarokelem fedél PVC-ből, sima felület.

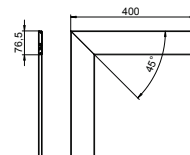

Belső sarokelem burkolat, állítható, csatornamagasság 70 mm

típus	szín	hossz mm	csom. darab	súly kg/100 darab	rendelési szám
GK-IH70170RW	hófehér	145	1	16,300	6274640

PC/ABS Polikarbonát/Akrilnitril-butadién-sztirol

Belső sarok fedél halogénmentes PC/ABS alapanyagból Rapid 80 rendszerű GK, GKH, GS és GA csatornák irányváltásához. Az idomdarab 85° - 95° közt állítható, és alkalmas szimmetrikus és aszimmetrikus csatornákhöz.

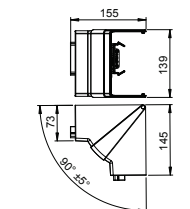

Belső sarokelem, csatornamagasság 70 mm

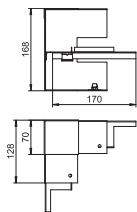

típus	szín	csom. darab	súly kg/100 darab	rendelési szám
GS-SI70170RW	hófehér	1	67,000	6277640

SI acél

Belső sarokelem GS szerelvénybeépítő csatornára történő közvetlen szereléshez.

Belső sarokelem, csatornamagasság 90 mm

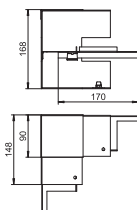

típus	szín	csom. darab	súly kg/100 darab	rendelési szám
GS-SI90170RW	hófehér	1	86,000	6277740

SI acél

Belső sarokelem GS szerelvénybeépítő csatornára történő közvetlen szereléshez.

T-elem, csatornamagasság 70 mm

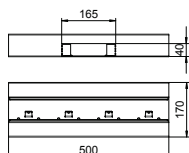

típus	szín	csom. darab	súly kg/100 darab	rendelési szám
GS-ST70170RW	hófehér	1	172,000	6277660

SI acél

T-idom közvetlen falra szereléshez.

T-elem, csatornamagasság 90 mm

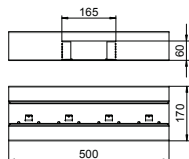

típus	szín	csom. darab	súly kg/100 darab	rendelési szám
GS-ST90170RW	hófehér	1	186,000	6277760

SI acél

T-idom közvetlen falra szereléshez.

Véglezáró elem, csatornamagasság 70 mm

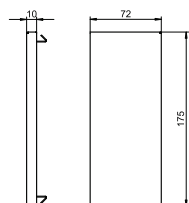

típus	szín	csom. darab	súly kg/100 darab	rendelési szám
GS-E70170RW	hófehér	1	12,900	6277670

SI acél

Véglezáró elem GS szerelvénybeépítő csatornához.

Véglezáró elem, csatornamagasság 90 mm

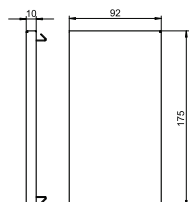

típus	szín	csom. darab	súly kg/100 darab	rendelési szám
GS-E90170RW	hófehér	1	16,300	6277770

SI acél

Véglezáró elem GS szerelvénybeépítő csatornához.

Válaszfal, acél, csatornamagasság 70 mm

típus	szín	hossz mm	csom. súly		rendelési szám
			m	kg/100 m	
GS-TW70	—	2000	2	58,650	6277090

St acél

Válaszfal a csatornák különböző feszültségszintjeinek elválasztására. A létrejövő kontaktus EPH folytonos.

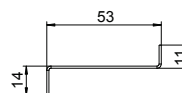

Válaszfal, acél, csatornamagasság 90 mm

típus	szín	hossz mm	csom. súly		rendelési szám
			m	kg/100 m	
GS-TW90	—	2000	2	74,400	6277095

St acél

Válaszfal a csatornák különböző feszültségszintjeinek elválasztására. A létrejövő kontaktus EPH folytonos.

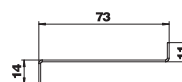

Kábeltartó kapocs

típus	rendelési szám
KL80A	6288640

PA poliamid

Kábeltartó kapocs a kábelek biztonságos tartására és a válaszfal rögzítésére 76,5 mm rendszer-nyílású Rapid80 sorozatú GK, GS és GA szerelvénybeépítő csatornához, továbbá ISS média oszlophoz.



Védővezető-csatlakozókapocs

típus	csom. súly		rendelési szám
	darab	kg/100 darab	
8AWR	10	0,641	6288704

St acél

G galvanikusan horganyzott

Védővezető csatlakozókapocs alumínium és acél szerelvényezhető csatornák és média oszlopok védelmi intézkedésekbe történő bevonásához. Rögzítési tartomány: 2 x 1,5 - 4 mm².

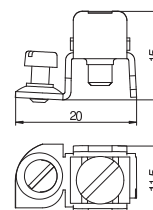

Szerelvénybeépítő csatorna, csatornamagasság 70 mm

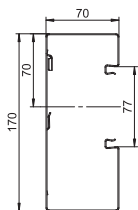

típus	szín	hossz mm	csom. m	súly kg/100 m	rendelési szám
GS-A70170RW	hófehér	2000	8	352,000	6277800
SI	acél				

A GS szerelvénybeépítő csatorna a falra vagy rögzítőkonzolokra történő szerelésre alkalmas. A GS szerelvénybeépítő csatorna acéllemez válaszfal beépítésre alkalmas, mechanikus rögzítőfülekkel rendelkezik. A csatorna alsó részei közötti potenciálkiegyenlítés az összekötőn keresztül történik. A fedél és az alsó rész között szabadalmaztatott speciális csatornafedél biztosítja a potenciálkiegyenlítést. A fedélyílás ténylegesen 76,5 mm. A fedelet külön kell megrendelni.

A maximum 3000 mm hosszú csatornatestek és csatornafedelek, valamint más RAL-színek külön kérésre megvalósíthatók. A festett szerelvénybeépítő csatornák látható felülete be van fóliázva.

Szerelvénybeépítő csatorna, csatornamagasság 90 mm

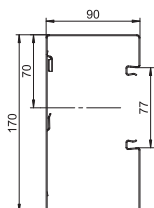

típus	szín	hossz mm	csom. m	súly kg/100 m	rendelési szám
GS-A90170RW	hófehér	2000	6	384,000	6277900
SI	acél				

A GS szerelvénybeépítő csatorna a falra vagy rögzítőkonzolokra történő szerelésre alkalmas. A GS szerelvénybeépítő csatorna acéllemez válaszfal beépítésre alkalmas, mechanikus rögzítőfülekkel rendelkezik. A csatorna alsó részei közötti potenciálkiegyenlítés az összekötőn keresztül történik. A fedél és az alsó rész között szabadalmaztatott speciális csatornafedél biztosítja a potenciálkiegyenlítést. A fedélyílás ténylegesen 76,5 mm. A fedelet külön kell megrendelni.

A maximum 3000 mm hosszú csatornatestek és csatornafedelek, valamint más RAL-színek külön kérésre megvalósíthatók. A festett szerelvénybeépítő csatornák látható felülete be van fóliázva.

Összekötő, csatornamagasság 70 mm

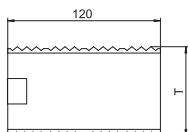

típus	hossz mm	csom. csom.e.	súly kg/100 cs.e.	rendelési szám
GS-KUP70	120	1	6,400	6277290
V2A	rozsdamentes acél (W. Nr. 1.4301)			

Összekötő csatorna testek összekötéséhez. Ez egyúttal biztosítja a csatorna két alsó része közötti potenciálkiegyenlítést is.

Összekötő, csatornamagasság 90 mm

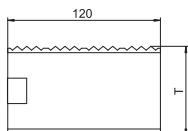

típus	hossz mm	csom. csom.e.	súly kg/100 cs.e.	rendelési szám
GS-KUP90	120	1	8,200	6277294
V2A	rozsdamentes acél (W. Nr. 1.4301)			

Összekötő csatorna alsórészek összekötéséhez. Ez egyúttal biztosítja a csatorna két alsó része közötti potenciálkiegyenlítést is.

Szerelvénydoboz, egyes

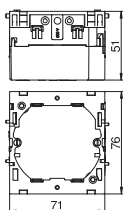

típus	rendelési szám
71GD6	6288610
PA	poliamid

Előlől bepattintható szerelvénydoboz standard szerelvényekhez, lehajtható és szükség esetén el is távolítható alsó résszel az időtakarékos vezeték csatlakoztatás érdekében, 14 mm vezetékátmérőig használható bevezetőnyílásokkal.

Szerelvénydoboz, kettős

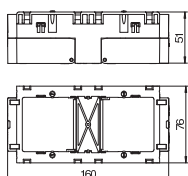

típus	rendelési szám
71GD7	6288611
PA	poliamid

Előlől bepattintható szerelvénydoboz standard szerelvényekhez 2 db, egyes installációs szerelvény vagy egy darab kettős védőrintkezős csatlakozóaljzat beépítéséhez.

Húzásmentesítő

típus	rendelési szám
7ZE	6288790

PA poliamid

Húzásmentesítő rögzítőklippszel. A 7GD... és 71GD... szerelvénydobozokhoz használható. Kábelrögzítési tartomány maximum 14 mm.

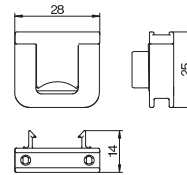

Fedél, acél, 80-as fedélnyílás

típus	szín	hossz mm	csom. darab	súly kg/100 m	rendelési szám
GS-OTRW	hófehér	2000	2	65,000	6279850

St acél

Acéllemez fedél GS szerelvénybeépítő csatornák lezárásához.

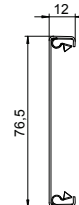

Bepattintható kapocs

típus	csom. darab	súly kg/100 darab	rendelési szám
RKV3V	20	0,085	6288700

St acél

Bepattintható kapocs csatornák fedelének és alsó részének mechanikus és elektromos összekötéséhez. A Rapid 45, Rapid 80 és ISS rendszerhez illeszkedik.



Fedél, műanyag, 80-as fedélnyílás

típus	szín	hossz mm	csom. m	súly kg/100 m	rendelési szám
GK-OTGRW	hófehér	2000	16	27,500	6278680

PVC polivinil-klorid

Sima csatornafedél, 80-as fedélnyílású szerelvénybeépítő csatornák nyílásának lezárására.

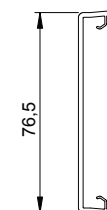

Fedél, műanyag, bordázott, 80-as fedélnyílás

típus	szín	hossz mm	csom. m	súly kg/100 m	rendelési szám
GK-OTKRW	hófehér	2000	16	27,000	6278780

PVC polivinil-klorid

Bordázott csatornafedél, 80-as fedélnyílású szerelvénybeépítő csatornák nyílásának lezárására.

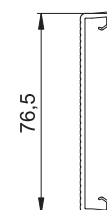

Toldásponyi takarólemez, csatornamagasság 70 mm

típus	rendelési szám
G-SVS70170RW	6279768

St acél

Toldásponyi takaróelem csatornák vágott éleinek eltakarására.

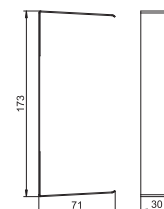

Toldásponti takarólemez, csatornamagasság 90 mm

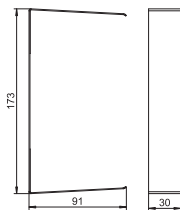

típus **G-SVS90170RW** rendelési szám **6279784**

St acél

Toldásponti takaróelem csatornák vágott éleinek eltakarására.

Külső sarokelem burkolat, állítható, csatornamagasság 70 mm

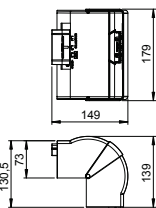

típus	szín	hossz mm	csom. darab	súly kg/100 darab	rendelési szám
GK-AH70170RW	hófehér	130,5	1	18,500	6274610

PC/ABS Polikarbonát/Akrilnitril-butadién-sztirol

Külső sarok fedél halogénmentes PC/ABS alapanyagból Rapid 80 rendszerű GK, GKH, GS és GA csatornák irányváltásához. Az idomdarab 80° - 100° közt állítható, és alkalmas szimmetrikus és aszimmetrikus csatornákhöz.

Külső sarokelem, csatornamagasság 70 mm

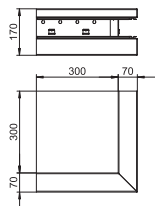

típus	szín	csom. darab	súly kg/100 darab	rendelési szám
GS-AA70170RW	hófehér	1	237,000	6277810

St acél

Külső sarokelem közvetlen falra szereléshez.

Külső sarokidom, csatornamagasság 90 mm

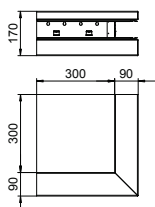

típus	szín	csom. darab	súly kg/100 darab	rendelési szám
GS-AA90170RW	hófehér	1	265,000	6277910

St acél

Külső sarokelem közvetlen falra szereléshez.

Külső sarokelem fedél, acél, 80-as fedélnyílás

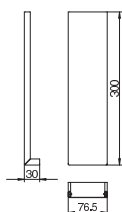

típus	szín	hossz mm	csom. darab	súly kg/100 darab	rendelési szám
GS-OTARW	hófehér	300	1	21,400	6279870

St acél

Külső sarokfedél, műanyag, sima

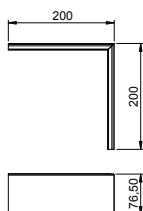

típus	szín	csom. darab	súly kg/100 darab	rendelési szám
GK-OTGARW	hófehér	2	9,500	6274790

PVC polivinil-klorid

Külső sarokfedél PVC-ből, sima felülettel.

Lapos idomfedél, csatornamagasság 70 mm

típus	szín	hossz mm	csom. darab	súly kg/100 darab	rendelési szám
GK-FH70170RW	hófehér	212,5	1	21,600	6274620

PC/ABS Polikarbonát/Akrilnitril-butadién-sztirol

Lapos idomfedél halogénmentes PC/ABS alapanyagból, egyszerűen szerelhető az emelkedő vagy eső 90°-os ívként Rapid 80 sorozatú GK, GKH, GS és GA típusú szerelvénybeépítő csatornákhöz. A lapos idomfedél alkalmas szimmetrikus és aszimmetrikus csatornákhöz.

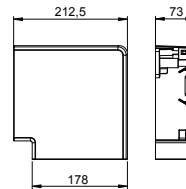

Lapos sarokidom, emelkedő, csatornamagasság 90 mm

típus	szín	csom. darab	súly kg/100 darab	rendelési szám
GS-AFS70170RW	hófehér	1	152,000	6277820

St acél

Emelkedő kivitelű lapos sarokelem közvetlen falra szereléshez.

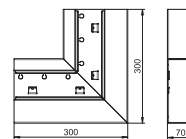

Lapos sarokidom, emelkedő, csatornamagasság 90 mm

típus	szín	csom. darab	súly kg/100 darab	rendelési szám
GS-AFS90170RW	hófehér	1	167,000	6277920

St acél

Emelkedő kivitelű lapos sarokelem közvetlen falra szereléshez.

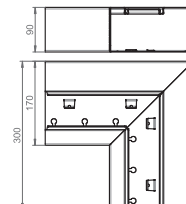

Lapos sarokidom, eső, csatornamagasság 70 mm

típus	szín	csom. darab	súly kg/100 darab	rendelési szám
GS-AFF70170RW	hófehér	1	152,000	6277830

St acél

Eső kivitelű lapos sarokelem közvetlen falra szereléshez.

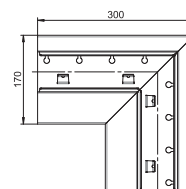

Lapos sarokidom, eső, csatornamagasság 90 mm

típus	szín	csom. darab	súly kg/100 darab	rendelési szám
GS-AFF90170RW	hófehér	1	167,000	6277930

St acél

Eső kivitelű lapos sarokelem közvetlen falra szereléshez.

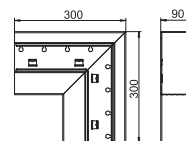

Lapos sarokidom fedél, acél, 80-as fedélnyílás

típus	szín	hossz mm	csom. darab	súly kg/100 darab	rendelési szám
GS-OTFRW	hófehér	400	1	47,600	6279860

St acél

Lapos sarokelem fedél acéllemezből.

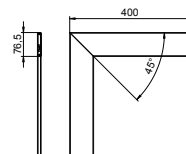

Lapos sarokelemfedél, műanyag, sima

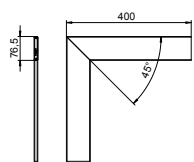

típus	szín	csom. darab	súly kg/100 darab	rendelési szám
GK-OTGFRW	hófehér	1	17,000	6274490

PVC polivinil-klorid
Lapos sarokelem fedél PVC-ből, sima felület.

Belső sarokelem burkolat, állítható, csatornamagasság 70 mm

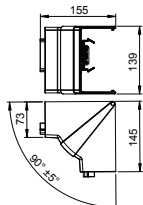

típus	szín	hossz mm	csom. darab	súly kg/100 darab	rendelési szám
GK-IH70170RW	hófehér	145	1	16,300	6274640

PC/ABS Polikarbonát/Akrilnitril-butadién-sztirol

Belső sarok fedél halogénmentes PC/ABS alapanyagból Rapid 80 rendszerű GK, GKH, GS és GA csatornák irányváltásához. Az idomdarab 85° - 95° közt állítható, és alkalmas szimmetrikus és aszimmetrikus csatornákhöz.

Belső sarokelem, egyszerűsített, csatornamagasság 70 mm

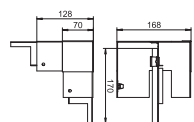

típus	szín	csom. darab	súly kg/100 darab	rendelési szám
GS-AI70170RW	hófehér	1	67,000	6277840

St acél

Belső sarokelem GS szerelvénybeépítő csatornára történő közvetlen szereléshez.

Belső sarokelem, egyszerűsített, csatornamélység 90 mm

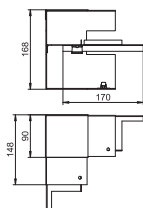

típus	szín	csom. darab	súly kg/100 darab	rendelési szám
GS-AI90170RW	hófehér	1	86,000	6277940

St acél

Belső sarokelem GS szerelvénybeépítő csatornára történő közvetlen szereléshez.

T-elem, csatornamagasság 70 mm

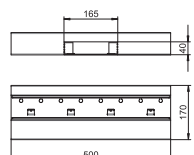

típus	szín	csom. darab	súly kg/100 darab	rendelési szám
GS-AT70170RW	hófehér	1	172,000	6277860

St acél

T-idom közvetlen falra szereléshez.

T-elem, csatornamagasság 90 mm

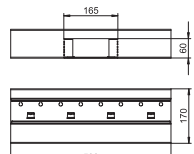

típus	szín	csom. darab	súly kg/100 darab	rendelési szám
GS-AT90170RW	hófehér	1	186,000	6277960

St acél

T-idom közvetlen falra szereléshez.

Véglezáró elem, csatornamagasság 70 mm

típus	szín	csom. darab	súly kg/100 darab	rendelési szám
GS-E70170RW	hófehér	1	12,900	6277670

St acél

Véglezáró elem GS szerelvénybeépítő csatornához.

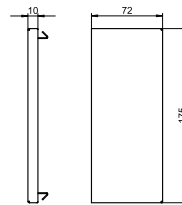

Véglezáró elem, csatornamagasság 90 mm

típus	szín	csom. darab	súly kg/100 darab	rendelési szám
GS-E90170RW	hófehér	1	16,300	6277770

St acél

Véglezáró elem GS szerelvénybeépítő csatornához.

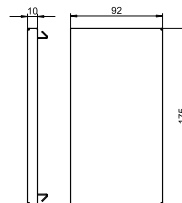

Válaszfal, acél, csatornamagasság 70 mm

típus	szín	hossz mm	csom. m	súly kg/100 m	rendelési szám
GS-TW70	—	2000	2	58,650	6277090

St acél

Válaszfal a csatornák különböző feszültség szintjeinek elválasztására. A létrejövő kontaktus EPH folytonos.

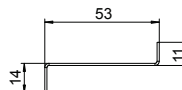

Válaszfal, acél, csatornamagasság 90 mm

típus	szín	hossz mm	csom. m	súly kg/100 m	rendelési szám
GS-TW90	—	2000	2	74,400	6277095

St acél

Válaszfal a csatornák különböző feszültség szintjeinek elválasztására. A létrejövő kontaktus EPH folytonos.

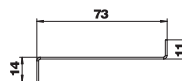

Kábeltartó kapocs

típus	rendelési szám
KL80A	6288640

PA poliamid

Kábeltartó kapocs a kábelek biztonságos tartására és a válaszfal rögzítésére 76,5 mm rendszerű Rapid80 sorozatú GK, GS és GA szerelvénybeépítő csatornához, továbbá ISS média oszlophoz.



Csatornamagasság 70 és 90 mm, csatornaszélesség 170 mm, aszimmetrikus

Védővezető-csatlakozókapocs



típus

8AWR

St acél

G galvanikusan horganyzott

Védővezető csatlakozókapocs alumínium és acél szerelvényezhető csatornák és média oszlopok védelmi intézkedésekbe történő bevonásához. Rögzítési tartomány: 2 x 1,5 - 4 mm².

csom. súly

darab kg/100 darab

10

0,641

rendelési szám

6288704

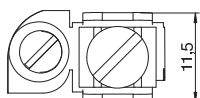
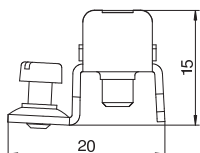

Szerelvénybeépítő csatorna, csatornamagasság 70 mm

típus	szín	hossz mm	csom. súly		rendelési szám
			m	kg/100 m	
GS-D70170RW	hófehér	2000	8	382,000	6278200

St acél

A GS szerelvénybeépítő csatorna a falra vagy rögzítőkonzolokra történő szerelésre alkalmas. A GS szerelvénybeépítő csatorna acéllemez válaszfal beépítésre alkalmas, mechanikus rögzítőfülekkel rendelkezik. A csatorna alsó részei közötti potenciálkiegyenlítés az összekötőn keresztül történik. A fedél és az alsó rész között szabadalmaztatott speciális csatornafedél biztosítja a potenciálkiegyenlítést. A fedélnyílás a szerelvények részére ténylegesen 76,5 mm. A fedelet külön kell megrendelni.

A maximum 3000 mm hosszú csatornatestek és csatornafedelek, valamint más RAL-színek külön kérésre megvalósíthatók. A festett szerelvénybeépítő csatornák látható felülete be van fóliázva.

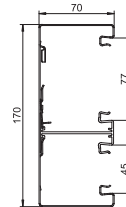

Szerelvénybeépítő csatorna, csatornamagasság 90 mm

típus	szín	hossz mm	csom. súly		rendelési szám
			m	kg/100 m	
GS-D90170RW	hófehér	2000	6	423,300	6278300

St acél

A GS szerelvénybeépítő csatorna a falra vagy rögzítőkonzolokra történő szerelésre alkalmas. A GS szerelvénybeépítő csatorna acéllemez válaszfal beépítésre alkalmas, mechanikus rögzítőfülekkel rendelkezik. A csatorna alsó részei közötti potenciálkiegyenlítés az összekötőn keresztül történik. A fedél és az alsó rész között szabadalmaztatott speciális csatornafedél biztosítja a potenciálkiegyenlítést. Die Systemöffnung für den Geräteeinbau beträgt real 76,5 mm. A fedelet külön kell megrendelni.

A maximum 3000 mm hosszú csatornatestek és csatornafedelek, valamint más RAL-színek külön kérésre megvalósíthatók. A festett szerelvénybeépítő csatornák látható felülete be van fóliázva.

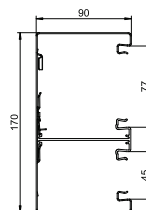

Összekötő, csatornamagasság 70 mm

típus	hossz mm	csom. súly		rendelési szám
		csom.e.	kg/100 cs.e.	
GS-KUP70	120	1	6,400	6277290

V2A rozsdamentes acél (W. Nr. 1.4301)

Összekötő csatorna testek összekötéséhez. Ez egyúttal biztosítja a csatorna két alsó része közötti potenciálkiegyenlítést is.

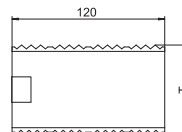

Összekötő, csatornamagasság 90 mm

típus	hossz mm	csom. súly		rendelési szám
		csom.e.	kg/100 cs.e.	
GS-KUP90	120	1	8,200	6277294

V2A rozsdamentes acél (W. Nr. 1.4301)

Összekötő csatorna alsórészek összekötéséhez. Ez egyúttal biztosítja a csatorna két alsó része közötti potenciálkiegyenlítést is.

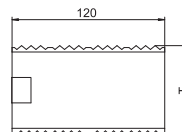

Szerelvénydoboz, egyes

típus	rendelési szám
71GD6	6288610

PA poliamid

Előlírlő bepattintható szerelvénydoboz standard szerelvényekhez, lehajtható és szükség esetén el is távolítható alsó résszel az időtakarékos vezeték csatlakoztatás érdekében, 14 mm vezetékátmérőig használható bevezetőnyílásokkal.

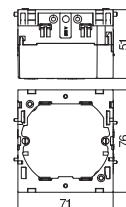

Szerelvénydoboz, kettős

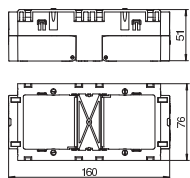

típus	rendelési szám
71GD7	6288611

PA poliamid

Előlről bepattintható szerelvénydoboz standard szerelvényekhez 2 db, egyes installációs szerelvény vagy egy darab kettős védőérintkezős csatlakozóaljzat beépítéséhez.

Húzásmentesítő

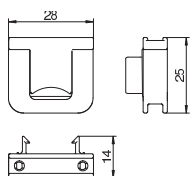

típus	rendelési szám
7ZE	6288790

PA poliamid

Húzásmentesítő rögzítőklipsszel. A 7GD... és 71GD... szerelvénydobozokhoz használható. Kábelrögzítési tartomány maximum 14 mm.

Fedél, acél, 80-as fedélnyílás

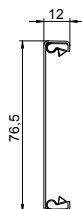

típus	szín	hossz mm	csom. m	súly kg/100 m	rendelési szám
GS-OTRW	hófehér	2000	2	65,000	6279850

St acél

Acéllemez fedél GS szerelvénybeépítő csatornák lezárásához.

Fedél, acél, 50-es fedélnyílás

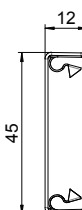

típus	szín	hossz mm	csom. m	súly kg/100 m	rendelési szám
GS-OT50RW	hófehér	2000	2	45,550	6279880

St acél

Fedél a GS szerelvénybeépítő csatornák lezárásához. Acéllemez kivétel.

Bepattintható kapocs

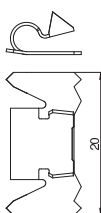

típus	csom. darab	súly kg/100 darab	rendelési szám
RKV3V	20	0,085	6288700

St acél

Bepattintható kapocs csatornák fedelének és alsó részének mechanikus és elektromos összekötéséhez. A Rapid 45, Rapid 80 és ISS rendszerhez illeszkedik.

Toldásponti takarólemez, csatornamagasság 70 mm

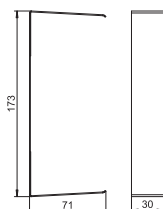

típus	rendelési szám
G-SVS70170RW	6279768

St acél

Toldásponti takaróelem csatornák vágott éleinek eltakarására.

Toldásponti takarólemez, csatornamagasság 90 mm

típus	rendelési szám
G-SVS90170RW	6279784

St acél

Toldásponti takaróelem csatornák vágott éleinek eltakarására.

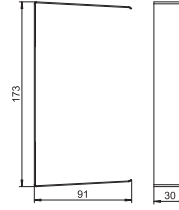

Külső sarokelem burkolat, állítható, csatornamagasság 70 mm

típus	szín	hossz mm	csom. darab	súly kg/100 darab	rendelési szám
GK-AH70170RW	hófehér	130,5	1	18,500	6274610

PC/ABS Polikarbonát/Akrilnitril-butadién-sztirol

Külső sarok fedél halogénmentes PC/ABS alapanyagból Rapid 80 rendszerű GK, GKH, GS és GA csatornák irányváltásához. Az idomdarab 80° - 100° közt állítható, és alkalmas szimmetrikus és aszimmetrikus csatornákhöz.

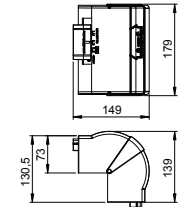

Külső sarokelem, csatornamagasság 70 mm

típus	szín	csom. darab	súly kg/100 darab	rendelési szám
GS-DA70170RW	hófehér	1	270,000	6278210

St acél

Külső sarokelem közvetlen falra szereléshez.

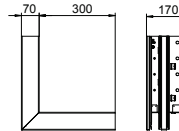

Külső sarokidom, csatornamagasság 90 mm

típus	szín	csom. darab	súly kg/100 darab	rendelési szám
GS-DA90170RW	hófehér	1	312,000	6278310

St acél

Külső sarokelem közvetlen falra szereléshez.

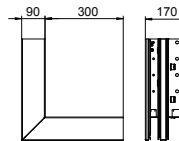

Külső sarokelem fedél, acél, 80-as fedélynílás

típus	szín	hossz mm	csom. darab	súly kg/100 darab	rendelési szám
GS-OTARW	hófehér	300	1	21,400	6279870

St acél

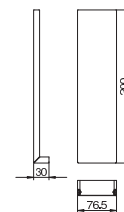

Külső sarokelem fedél, acél, 50-es fedélynílás

típus	szín	hossz mm	csom. darab	súly kg/100 darab	rendelési szám
GS-OT50ARW	hófehér	300	1	14,700	6279890

St acél

Fedél a külső sarokelemek lezárásához.

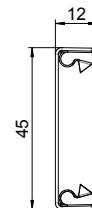

Lapos idomfedél, csatornamagasság 70 mm

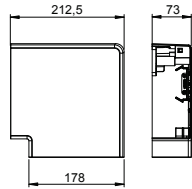

típus	szín	hossz mm	csom. darab	súly kg/100 darab	rendelési szám
GK-FH70170RW	hófehér	212,5	1	21,600	6274620

PC/ABS Polikarbonát/Akrilnitril-butadién-sztirol

Lapos idomfedél halogénmentes PC/ABS alapanyagból, egyszerűen szerelhető az emelkedő vagy eső 90°-os ívként Rapid 80 sorozatú GK, GKH, GS és GA típusú szerelvénybeépítő csatornákhöz. A lapos idomfedél alkalmas szimmetrikus és aszimmetrikus csatornákhöz.

Lapos sarokidom, emelkedő, csatornamagasság 90 mm

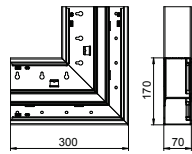

típus	szín	csom. darab	súly kg/100 darab	rendelési szám
GS-DFS70170RW	hófehér	1	180,000	6278220

St acél

Emelkedő kivitelű lapos sarokelem közvetlen falra szereléshez.

Lapos sarokidom, emelkedő, csatornamagasság 90 mm

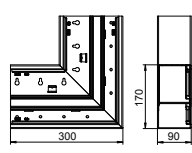

típus	szín	csom. darab	súly kg/100 darab	rendelési szám
GS-DFS90170RW	hófehér	1	203,000	6278320

St acél

Emelkedő kivitelű lapos sarokelem közvetlen falra szereléshez.

Lapos sarokidom, eső, csatornamagasság 70 mm

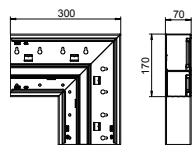

típus	szín	csom. darab	súly kg/100 darab	rendelési szám
GS-DF70170RW	hófehér	1	175,000	6278230

St acél

Eső kivitelű lapos sarokelem közvetlen falra szereléshez.

Lapos sarokidom, eső, csatornamagasság 90 mm

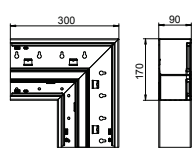

típus	szín	csom. darab	súly kg/100 darab	rendelési szám
GS-DF90170RW	hófehér	1	196,600	6278330

St acél

Eső kivitelű lapos sarokelem közvetlen falra szereléshez.

Lapos sarokidom fedél, acél, 80-as fedélnyílás

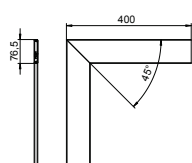

típus	szín	hossz mm	csom. darab	súly kg/100 darab	rendelési szám
GS-OTFRW	hófehér	400	1	47,600	6279860

St acél

Lapos sarokelem fedél acéllemezből.

Lapos sarokidom fedél, acél, 50-es fedélnyílás

típus	szín	hossz mm	csom. darab	súly kg/100 darab	rendelési szám
GS-OT50FRW	hófehér	400	1	34,400	6279990

St. acél

Lapos sarokidom fedél, acél, 50-es fedélnyílás.

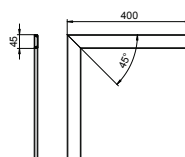

Belső sarokelem burkolat, állítható, csatornamagasság 70 mm

típus	szín	hossz mm	csom. darab	súly kg/100 darab	rendelési szám
GK-IH70170RW	hófehér	145	1	16,300	6274640

PC/ABS Polikarbonát/Akrilnitril-butadién-sztirol

Belső sarok fedél halogénmentes PC/ABS alapanyagból Rapid 80 rendszerű GK, GKH, GS és GA csatornák irányváltásához. Az idomdarab 85° - 95° közt állítható, és alkalmas szimmetrikus és aszimmetrikus csatornákhöz.

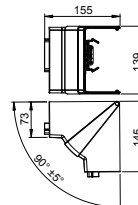

Belső sarokelem, egyszerűsített, csatornamagasság 70 mm

típus	szín	csom. darab	súly kg/100 darab	rendelési szám
GS-DI70170RW	hófehér	1	63,000	6278240

St. acél

Belső sarokelem GS szerelvénybeépítő csatornára történő közvetlen szereléshez.

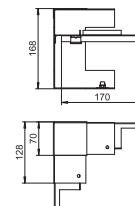

Belső sarokelem, egyszerűsített, csatornamélység 90 mm

típus	szín	csom. darab	súly kg/100 darab	rendelési szám
GS-DI90170RW	hófehér	1	71,000	6278340

St. acél

Belső sarokelem GS szerelvénybeépítő csatornára történő közvetlen szereléshez.

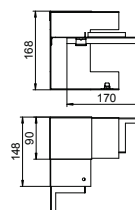

T-elem, csatornamagasság 70 mm

típus	szín	csom. darab	súly kg/100 darab	rendelési szám
GS-DT70170RW	hófehér	1	188,100	6278260

St. acél

T-idom közvetlen falra szereléshez.

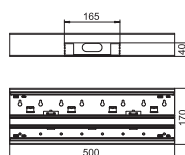

T-elem, csatornamagasság 90 mm

típus	szín	csom. darab	súly kg/100 darab	rendelési szám
GS-DT90170RW	hófehér	1	207,000	6278360

St. acél

T-idom közvetlen falra szereléshez.

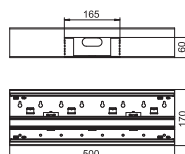

Véglezáró elem, csatornamagasság 70 mm

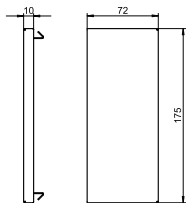

típus	szín	csom. darab	súly kg/100 darab	rendelési szám
GS-E70170RW	hófehér	1	12,900	6277670

Si acél

Véglezáró elem GS szerelvénybeépítő csatornához.

Véglezáró elem, csatornamagasság 90 mm

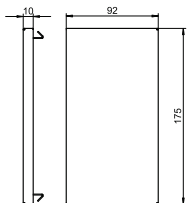

típus	szín	csom. darab	súly kg/100 darab	rendelési szám
GS-E90170RW	hófehér	1	16,300	6277770

Si acél

Véglezáró elem GS szerelvénybeépítő csatornához.

Válaszfal, acél, csatornamagasság 70 mm

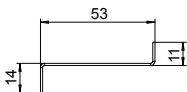

típus	szín	hossz mm	csom. m	súly kg/100 m	rendelési szám
GS-TW70	—	2000	2	58,650	6277090

Si acél

Válaszfal a csatornák különböző feszültségszintjeinek elválasztására. A létrejövő kontaktus EPH folytonos.

Válaszfal, acél, csatornamagasság 90 mm

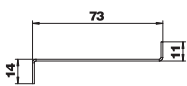

típus	szín	hossz mm	csom. m	súly kg/100 m	rendelési szám
GS-TW90	—	2000	2	74,400	6277095

Si acél

Válaszfal a csatornák különböző feszültségszintjeinek elválasztására. A létrejövő kontaktus EPH folytonos.

Kábeltartó kapocs

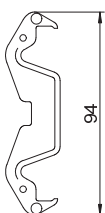

típus	rendelési szám
KL80A	6288640

PA poliamid

Kábeltartó kapocs a kábelek biztonságos tartására és a válaszfal rögzítésére 76,5 mm rendszer-nyílású Rapid80 sorozatú GK, GS és GA szerelvénybeépítő csatornához, továbbá ISS média oszlophoz.

Védővezető-csatlakozókapocs

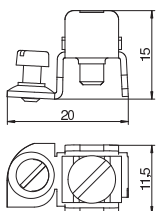

típus	csom. darab	súly kg/100 darab	rendelési szám
8AWR	10	0,641	6288704

Si acél

G galvanikusan horganyzott

Védővezető csatlakozókapocs alumínium és acél szerelvényezhető csatornák és média oszlopok védelmi intézkedésekbe történő bevonásához. Rögzítési tartomány: 2 x 1,5 - 4 mm².

Szerelvénybeépítő csatorna, csatornamagasság 70 mm

típus	szín	hossz mm	csom. súly		rendelési szám
			m	kg/100 m	
GS-A70210RW	hófehér	2000	8	415,000	6278000
St acél					

A GS szerelvénybeépítő csatorna a falra vagy rögzítőkonzolokra történő szerelésre alkalmas. A GS szerelvénybeépítő csatorna acéllemez válaszfal beépítésére is alkalmas, mechanikus rögzítőfülekkel rendelkezik. A csatorna alsó részei közötti potenciálkiegyenlítés az összekötőn keresztül történik. A fedél és az alsó rész között szabadalmaztatott speciális csatornafedél biztosítja a potenciálkiegyenlítést. A fedélnyílás ténylegesen 76,5 mm.

A maximum 3000 mm hosszú csatornatestek és csatornafedelek, valamint más RAL-színek külön kérésre megvalósíthatók. A festett szerelvénybeépítő csatornák látható felülete be van fóliázva.

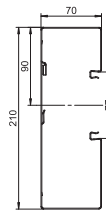

Szerelvénybeépítő csatorna, csatornamagasság 90 mm

típus	szín	hossz mm	csom. súly		rendelési szám
			m	kg/100 m	
GS-A90210RW	hófehér	2000	6	447,000	6278100
St acél					

A GS szerelvénybeépítő csatorna a falra vagy rögzítőkonzolokra történő szerelésre alkalmas. A GS szerelvénybeépítő csatorna acéllemez válaszfal beépítésére is alkalmas, mechanikus rögzítőfülekkel rendelkezik. A csatorna alsó részei közötti potenciálkiegyenlítés az összekötőn keresztül történik. A fedél és az alsó rész között szabadalmaztatott speciális csatornafedél biztosítja a potenciálkiegyenlítést. A fedélnyílás ténylegesen 76,5 mm.

A maximum 3000 mm hosszú csatornatestek és csatornafedelek, valamint más RAL-színek külön kérésre megvalósíthatók. A festett szerelvénybeépítő csatornák látható felülete be van fóliázva.

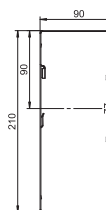

Összekötő, csatornamagasság 70 mm

típus	hossz mm	csom. súly		rendelési szám
		csom.e.	kg/100 cs.e.	
GS-KUP70	120	1	6,400	6277290

V2A rozsdamentes acél (W. Nr. 1.4301)

Összekötő csatorna testek összekötéséhez. Ez egyúttal biztosítja a csatorna két alsó része közötti potenciálkiegyenlítést is.

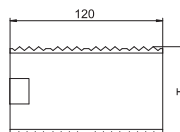

Összekötő, csatornamagasság 90 mm

típus	hossz mm	csom. súly		rendelési szám
		csom.e.	kg/100 cs.e.	
GS-KUP90	120	1	8,200	6277294

V2A rozsdamentes acél (W. Nr. 1.4301)

Összekötő csatorna alsórészek összekötéséhez. Ez egyúttal biztosítja a csatorna két alsó része közötti potenciálkiegyenlítést is.

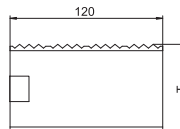

Szerelvénydoboz, egyes

típus	rendelési szám
71GD6	6288610

PA poliamid

Előlről bepattintható szerelvénydoboz standard szerelvényekhez, lehajtható és szükség esetén el is távolítható alsó résszel az időtakarékos vezeték csatlakoztatás érdekében, 14 mm vezetékátmérőig használható bevezetőnyílásokkal.

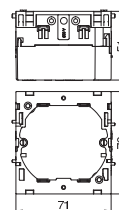

Szerelvénydoboz, kettős

típus	rendelési szám
71GD7	6288611

PA poliamid

Előlről bepattintható szerelvénydoboz standard szerelvényekhez 2 db, egyes installációs szerelvény vagy egy darab kettős védőrintkezős csatlakozóaljzat beépítéséhez.

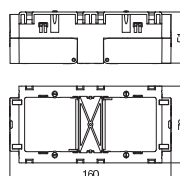

Húzásmentesítő

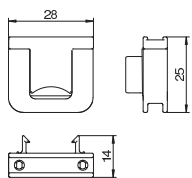

típus	rendelési szám
7ZE	6288790
PA poliamid	

Húzásmentesítő rögzítőklipsszel. A 7GD... és 71GD... szerelvénydobozokhoz használható. Kábelrögzítési tartomány maximum 14 mm.

Fedél, acél, 80-as fedélnyílás

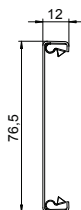

típus	szín	hossz mm	csom. m	súly kg/100 m	rendelési szám
GS-OTRW	hófehér	2000	2	65,000	6279850
St	acél				

Acéllemez fedél GS szerelvénybeépítő csatornák lezárásához.

Bepattintható kapocs

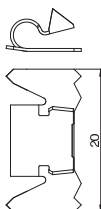

típus	csom. darab	súly kg/100 darab	rendelési szám
RKV3V	20	0,085	6288700
St	acél		

Bepattintható kapocs csatornák fedelének és alsó részének mechanikus és elektromos összekötéséhez. A Rapid 45, Rapid 80 és ISS rendszerhez illeszkedik.

Fedél, műanyag, 80-as fedélnyílás

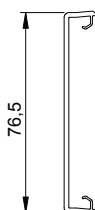

típus	szín	hossz mm	csom. m	súly kg/100 m	rendelési szám
GK-OTGRW	hófehér	2000	16	27,500	6278680
PVC	polivinil-klorid				

Síma csatornafedél, 80-as fedélnyílású szerelvénybeépítő csatornák nyílásának lezárására.

Fedél, műanyag, bordázott, 80-as fedélnyílás

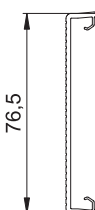

típus	szín	hossz mm	csom. m	súly kg/100 m	rendelési szám
GK-OTKRW	hófehér	2000	16	27,000	6278780
PVC	polivinil-klorid				

Bordázott csatornafedél, 80-as fedélnyílású szerelvénybeépítő csatornák nyílásának lezárására.

Toldásponthi takarólemez, csatornamagasság 70 mm

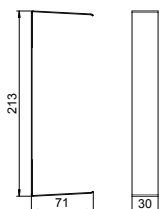

típus	rendelési szám
G-SVS70210RW	6279772
St	acél

Toldásponthi takaróelem csatornák vágott éleinek eltakarására.

Toldásponti takarólemez, csatornamagasság 90 mm

típus	rendelési szám
G-SVS90210RW	6279788

St acél

Toldásponti takaróelem csatornák vágott éleinek eltakarására.

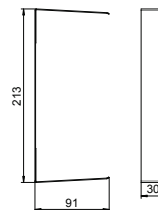

Külső sarokelem burkolat, állítható, csatornamagasság 70 mm

típus	szín	hossz mm	csom. darab	súly kg/100 darab	rendelési szám
GK-AH70210RW	hófehér	130,5	1	20,700	6273910

PC/ABS Polikarbonát/Akrilnitril-butadién-sztirol

Külső sarok fedél halogénmentes PC/ABS alapanyagból Rapid 80 rendszerű GK, GKH, GS és GA csatornák irányváltásához. Az idomdarab 80° - 100° közt állítható, és alkalmas szimmetrikus és aszimmetrikus csatornákhöz.

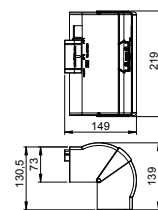

Külső sarokelem, csatornamélység 70 mm

típus	szín	csom. darab	súly kg/100 darab	rendelési szám
GS-AA70210RW	hófehér	1	279,000	6278010

St acél

Külső sarokelem közvetlen falra szereléshez.

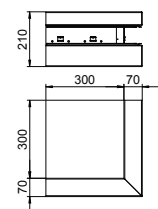

Külső sarokelem, csatornamélység 90 mm

típus	szín	csom. darab	súly kg/100 darab	rendelési szám
GS-AA90210RW	hófehér	1	309,000	6278110

St acél

Külső sarokelem közvetlen falra szereléshez.

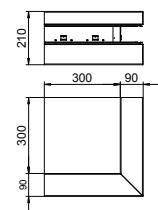

Külső sarokfedél, acél, 80-as fedélynílás

típus	szín	hossz mm	csom. darab	súly kg/100 darab	rendelési szám
GS-OTARW	hófehér	300	1	21,400	6279870

St acél

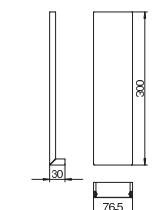

Külső sarokfedél, műanyag, sima

típus	szín	csom. darab	súly kg/100 darab	rendelési szám
GK-OTGARW	hófehér	2	9,500	6274790

PVC polivinil-klorid

Külső sarokfedél PVC-ből, sima felülettel.

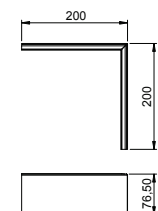

Lapos idomfedél, csatornamagasság 70 mm

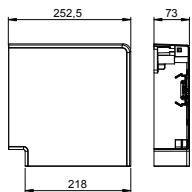

típus	szín	hossz mm	csom. darab	súly kg/100 darab	rendelési szám
GK-FH70210RW	hófehér	252,5	1	26,600	6273920

PC/ABS Polikarbonát/Akrilnitril-butadién-sztirol

Lapos idomfedél halogénmentes PC/ABS alapanyagból, egyszerűen szerelhető az emelkedő vagy eső 90°-os ívként Rapid 80 sorozatú GK, GKH, GS és GA típusú szerelvénybeépítő csatornákhöz. A lapos idomfedél alkalmas szimmetrikus és aszimmetrikus csatornákhöz.

Lapos sarokidom, emelkedő, csatornamagasság 90 mm

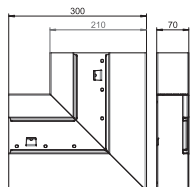

típus	szín	csom. darab	súly kg/100 darab	rendelési szám
GS-AFS70210RW	hófehér	1	162,000	6278020

St acél

Emelkedő kivitelű lapos sarokelem közvetlen falra szereléshez.

Lapos sarokidom, emelkedő, csatornamagasság 90 mm

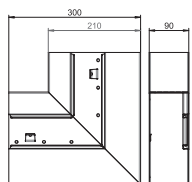

típus	szín	csom. darab	súly kg/100 darab	rendelési szám
GS-AFS90210RW	hófehér	1	175,000	6278120

St acél

Emelkedő kivitelű lapos sarokelem közvetlen falra szereléshez.

Lapos sarokidom, eső, csatornamagasság 70 mm

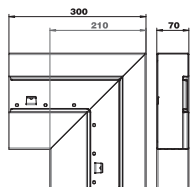

típus	szín	csom. darab	súly kg/100 darab	rendelési szám
GS-AFF70210RW	hófehér	1	162,000	6278030

St acél

Eső kivitelű lapos sarokelem közvetlen falra szereléshez.

Lapos sarokidom, eső, csatornamagasság 90 mm

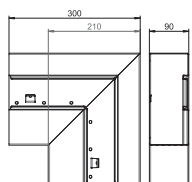

típus	szín	csom. darab	súly kg/100 darab	rendelési szám
GS-AFF90210RW	hófehér	1	175,000	6278130

St acél

Eső kivitelű lapos sarokelem közvetlen falra szereléshez.

Lapos sarokidom fedél, acél, 80-as fedélnyílás

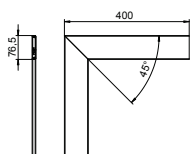

típus	szín	hossz mm	csom. darab	súly kg/100 darab	rendelési szám
GS-OTFRW	hófehér	400	1	47,600	6279860

St acél

Lapos sarokelem fedél acéllemezről.

Lapos sarokelemfedél, műanyag, sima

típus	szín	csom. darab	súly kg/100 darab	rendelési szám
GK-OTGFRW	hófehér	1	17,000	6274490

PVC polivinil-klorid

Lapos sarokelem fedél PVC-ből, sima felület.

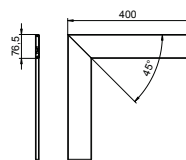

Belső sarokelem burkolat, állítható, csatornamagasság 70 mm

típus	szín	hossz mm	csom. darab	súly kg/100 darab	rendelési szám
GK-IH70210RW	hófehér	145	1	16,800	6273940

PC/ABS Polikarbonát/Akrilnitril-butadién-sztirol

Belső sarok fedél halogénmentes PC/ABS alapanyagból Rapid 80 rendszerű GK, GKH, GS és GA csatornák irányváltásához. Az idomdarab 85° - 95° közt állítható, és alkalmas szimmetrikus és aszimmetrikus csatornákhöz.

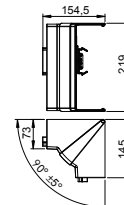

Belső sarokelem, egyszerűsített, csatornamagasság 70 mm

típus	szín	csom. darab	súly kg/100 darab	rendelési szám
GS-AI70210RW	hófehér	1	75,000	6278050

St acél

Belső sarokelem GS szerelvénybeépítő csatornára történő közvetlen szereléshez.

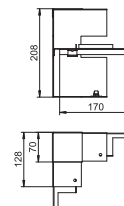

Belső sarokelem, egyszerűsített, csatornamélység 90 mm

típus	szín	csom. darab	súly kg/100 darab	rendelési szám
GS-AI90210RW	hófehér	1	95,000	6278140

St acél

Belső sarokelem GS szerelvénybeépítő csatornára történő közvetlen szereléshez.

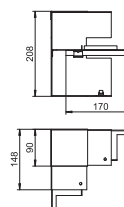

T-elem, csatornamagasság 70 mm

típus	szín	csom. darab	súly kg/100 darab	rendelési szám
GS-AT70210RW	hófehér	1	202,000	6278060

St acél

T-idom közvetlen falra szereléshez.

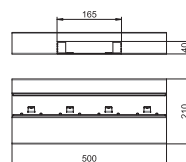

T-elem, csatornamagasság 90 mm

típus	szín	csom. darab	súly kg/100 darab	rendelési szám
GS-AT90210RW	hófehér	1	216,000	6278160

St acél

T-idom közvetlen falra szereléshez.

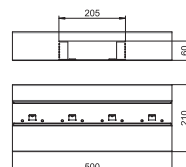

Véglezáró elem, csatornamagasság 70 mm

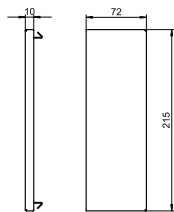

típus	szín	csom. darab	súly kg/100 darab	rendelési szám
GS-E70210RW	hófehér	1	14,900	6278070

Si acél

Véglezáró elem GS szerelvénybeépítő csatornához.

Véglezáró elem, csatornamagasság 90 mm

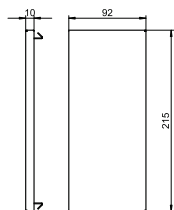

típus	szín	csom. darab	súly kg/100 darab	rendelési szám
GS-E90210RW	hófehér	1	18,800	6278170

Si acél

Véglezáró elem GS szerelvénybeépítő csatornához.

Válaszfal, acél, csatornamagasság 70 mm

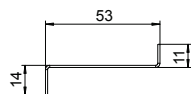

típus	szín	hossz mm	csom. m	súly kg/100 m	rendelési szám
GS-TW70	—	2000	2	58,650	6277090

Si acél

Válaszfal a csatornák különböző feszültségszintjeinek elválasztására. A létrejövő kontaktus EPH folytonos.

Válaszfal, acél, csatornamagasság 90 mm

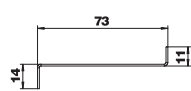

típus	szín	hossz mm	csom. m	súly kg/100 m	rendelési szám
GS-TW90	—	2000	2	74,400	6277095

Si acél

Válaszfal a csatornák különböző feszültségszintjeinek elválasztására. A létrejövő kontaktus EPH folytonos.

Kábeltartó kapocs

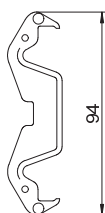

típus	rendelési szám
KL80A	6288640

PA poliamid

Kábeltartó kapocs a kábelek biztonságos tartására és a válaszfal rögzítésére 76,5 mm rendszer-nyílású Rapid80 sorozatú GK, GS és GA szerelvénybeépítő csatornához, továbbá ISS média oszlophoz.

Védővezető-csatlakozókapocs

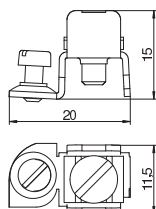

típus	csom. darab	súly kg/100 darab	rendelési szám
8AWR	10	0,641	6288704

Si acél

G galvanikusan horganyzott

Védővezető csatlakozókapocs alumínium és acél szerelvényezhető csatornák és média oszlopok védelmi intézkedésekbe történő bevonásához. Rögzítési tartomány: 2 x 1,5 - 4 mm².

Szerelvénybeépítő csatorna, csatornamagasság 70 mm

típus	szín	hossz mm	csom. m	súly kg/100 m	rendelési szám
GS-D70210CW	krémfehér	2000	8	420,000	6278401

St acél

A GS szerelvénybeépítő csatorna a falra vagy rögzítőkonzolokra történő szerelésre alkalmas. A GS szerelvénybeépítő csatorna acéllemez válaszfal beépítésére is alkalmas, mechanikus rögzítőfülekkel rendelkezik. A csatorna alsó részei közötti potenciálkiegyenlítés az összekötőn keresztül történik. A fedél és az alsó rész között szabadalmaztatott speciális csatornafedél biztosítja a potenciálkiegyenlítést. A fedélnyílás ténylegesen 76,5 mm.

A maximum 3000 mm hosszú csatornatestek és csatornafedelek, valamint más RAL-színek külön kérésre megvalósíthatók. A festett szerelvénybeépítő csatornák látható felülete be van fóliázva.

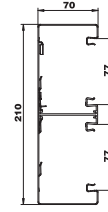

Szerelvénybeépítő csatorna, csatornamagasság 90 mm

típus	szín	hossz mm	csom. m	súly kg/100 m	rendelési szám
GS-D90210RW	hófehér	2000	6	462,000	6278500

St acél

A GS szerelvénybeépítő csatorna a falra vagy rögzítőkonzolokra történő szerelésre alkalmas. A GS szerelvénybeépítő csatorna acéllemez válaszfal beépítésére is alkalmas, mechanikus rögzítőfülekkel rendelkezik. A csatorna alsó részei közötti potenciálkiegyenlítés az összekötőn keresztül történik. A fedél és az alsó rész között szabadalmaztatott speciális csatornafedél biztosítja a potenciálkiegyenlítést. A fedélnyílás ténylegesen 76,5 mm.

A maximum 3000 mm hosszú csatornatestek és csatornafedelek, valamint más RAL-színek külön kérésre megvalósíthatók. A festett szerelvénybeépítő csatornák látható felülete be van fóliázva.

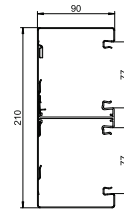

Összekötő, csatornamagasság 70 mm

típus	hossz mm	csom. csom.e.	súly kg/100 cs.e.	rendelési szám
GS-KUP70	120	1	6,400	6277290

V2A rozsdamentes acél (W. Nr. 1.4301)

Összekötő csatorna testek összekötéséhez. Ez egyúttal biztosítja a csatorna két alsó része közötti potenciálkiegyenlítést is.

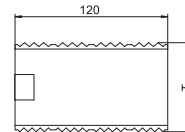

Összekötő, csatornamagasság 90 mm

típus	hossz mm	csom. csom.e.	súly kg/100 cs.e.	rendelési szám
GS-KUP90	120	1	8,200	6277294

V2A rozsdamentes acél (W. Nr. 1.4301)

Összekötő csatorna alsórészek összekötéséhez. Ez egyúttal biztosítja a csatorna két alsó része közötti potenciálkiegyenlítést is.

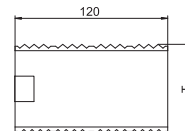

Szerelvénydoboz, egyes

típus	rendelési szám
71GD6	6288610

PA poliamid

Előlről bepattintható szerelvénydoboz standard szerelvényekhez, lehajtható és szükség esetén el is távolítható alsó résszel az időtakarékos vezeték csatlakoztatás érdekében, 14 mm vezetékátmérőig használható bevezetőnyílásokkal.

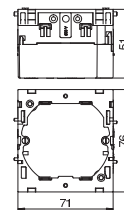

Szerelvénydoboz, kettős

típus	rendelési szám
71GD7	6288611

PA poliamid

Előlről bepattintható szerelvénydoboz standard szerelvényekhez 2 db, egyes installációs szerelvény vagy egy darab kettős védőérinthatós csatlakozóaljzat beépítéséhez.

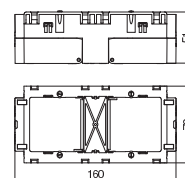

Húzásmentesítő

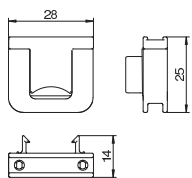

típus	rendelési szám
7ZE	6288790
PA poliamid	

Húzásmentesítő rögzítőklipsszel. A 7GD... és 71GD... szerelvénydobozokhoz használható. Kábelrögzítési tartomány maximum 14 mm.

Fedél, acél, 80-as fedélnyílás

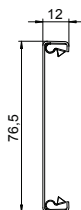

típus	szín	hossz mm	csom. m	súly kg/100 m	rendelési szám
GS-OTRW	hófehér	2000	2	65,000	6279850
St	acél				

Acéllemez fedél GS szerelvénybeépítő csatornák lezárásához.

Bepattintható kapocs

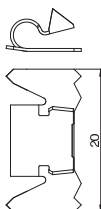

típus	csom. darab	súly kg/100 darab	rendelési szám
RKV3V	20	0,085	6288700
St	acél		

Bepattintható kapocs csatornák fedelének és alsó részének mechanikus és elektromos összekötéséhez. A Rapid 45, Rapid 80 és ISS rendszerhez illeszkedik.

Fedél, műanyag, 80-as fedélnyílás

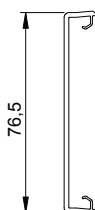

típus	szín	hossz mm	csom. m	súly kg/100 m	rendelési szám
GK-OTGRW	hófehér	2000	16	27,500	6278680
PVC	polivinil-klorid				

Síma csatornafedél, 80-as fedélnyílású szerelvénybeépítő csatornák nyílásának lezárására.

Fedél, műanyag, bordázott, 80-as fedélnyílás

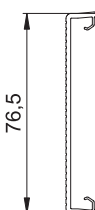

típus	szín	hossz mm	csom. m	súly kg/100 m	rendelési szám
GK-OTKRW	hófehér	2000	16	27,000	6278780
PVC	polivinil-klorid				

Bordázott csatornafedél, 80-as fedélnyílású szerelvénybeépítő csatornák nyílásának lezárására.

Toldásponthi takarólemez, csatornamagasság 70 mm

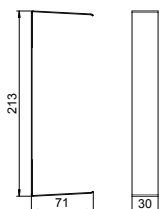

típus	rendelési szám
G-SVS70210RW	6279772
St	acél

Toldásponthi takaróelem csatornák vágott éleinek eltakarására.

Toldásponti takarólemez, csatornamagasság 90 mm

típus	rendelési szám
G-SVS90210RW	6279788

St acél

Toldásponti takaróelem csatornák vágott éleinek eltakarására.

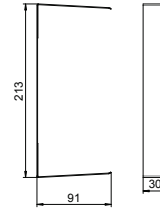

Külső sarokelem burkolat, állítható, csatornamagasság 70 mm

típus	szín	hossz mm	csom. darab	súly kg/100 darab	rendelési szám
GK-AH70210RW	hófehér	130,5	1	20,700	6273910

PC/ABS Polikarbonát/Akrilnitril-butadién-sztirol

Külső sarok fedél halogénmentes PC/ABS alapanyagból Rapid 80 rendszerű GK, GKH, GS és GA csatornák irányváltásához. Az idomdarab 80° - 100° közt állítható, és alkalmas szimmetrikus és aszimmetrikus csatornákhöz.

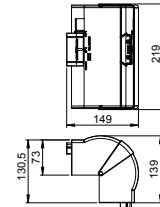

Külső sarokelem, csatornamagasság 70 mm

típus	szín	csom. darab	súly kg/100 darab	rendelési szám
GS-DA70210RW	hófehér	1	394,000	6278410

St acél

Külső sarokelem közvetlen falra szereléshez.

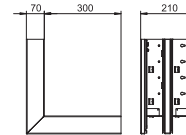

Külső sarokidom, csatornamagasság 90 mm

típus	szín	csom. darab	súly kg/100 darab	rendelési szám
GS-DA90210RW	hófehér	1	336,000	6278510

St acél

Külső sarokelem közvetlen falra szereléshez.

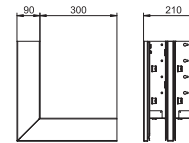

Külső sarokelem fedél, acél, 80-as fedélynílás

típus	szín	hossz mm	csom. darab	súly kg/100 darab	rendelési szám
GS-OTARW	hófehér	300	1	21,400	6279870

St acél

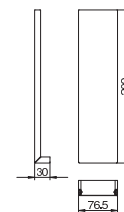

Külső sarokfedél, műanyag, sima

típus	szín	csom. darab	súly kg/100 darab	rendelési szám
GK-OTGARW	hófehér	2	9,500	6274790

PVC polivinil-klorid

Külső sarokfedél PVC-ből, sima felülettel.

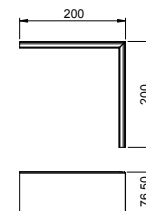

Lapos idomfedél, csatornamagasság 70 mm

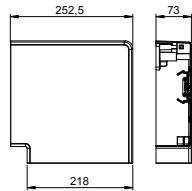

típus	szín	hossz mm	csom. darab	súly kg/100 darab	rendelési szám
GK-FH70210RW	hófehér	252,5	1	26,600	6273920

PC/ABS Polikarbonát/Akrilnitril-butadién-sztirol

Lapos idomfedél halogénmentes PC/ABS alapanyagból, egyszerűen szerelhető az emelkedő vagy eső 90°-os ívként Rapid 80 sorozatú GK, GKH, GS és GA típusú szerelvénybeépítő csatornákhöz. A lapos idomfedél alkalmas szimmetrikus és aszimmetrikus csatornákhöz.

Lapos sarokidom, emelkedő, csatornamagasság 90 mm

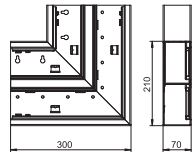

típus	szín	csom. darab	súly kg/100 darab	rendelési szám
GS-DFS70210RW	hófehér	1	177,000	6278420

St acél

Emelkedő kivitelű lapos sarokelem közvetlen falra szereléshez.

Lapos sarokidom, emelkedő, csatornamagasság 90 mm

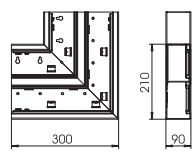

típus	szín	csom. darab	súly kg/100 darab	rendelési szám
GS-DFS90210RW	hófehér	1	197,700	6278520

St acél

Emelkedő kivitelű lapos sarokelem közvetlen falra szereléshez.

Lapos sarokidom, eső, csatornamagasság 70 mm

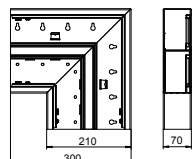

típus	szín	csom. darab	súly kg/100 darab	rendelési szám
GS-DF70210RW	hófehér	1	177,000	6278430

St acél

Eső kivitelű lapos sarokelem közvetlen falra szereléshez.

Lapos sarokidom, eső, csatornamagasság 90 mm

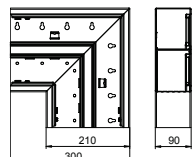

típus	szín	csom. darab	súly kg/100 darab	rendelési szám
GS-DF90210RW	hófehér	1	197,400	6278530

St acél

Eső kivitelű lapos sarokelem közvetlen falra szereléshez.

Lapos sarokidom fedél, acél, 80-as fedélnyílás

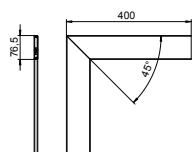

típus	szín	hossz mm	csom. darab	súly kg/100 darab	rendelési szám
GS-OTFRW	hófehér	400	1	47,600	6279860

St acél

Lapos sarokelem fedél acéllemezről.

Lapos sarokelemfedél, műanyag, sima

típus	szín	csom. darab	súly kg/100 darab	rendelési szám
GK-OTGFRW	hófehér	1	17,000	6274490

PVC polivinil-klorid

Lapos sarokelem fedél PVC-ből, sima felület.

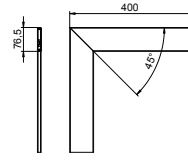

Belső sarokelem burkolat, állítható, csatornamagasság 70 mm

típus	szín	hossz mm	csom. darab	súly kg/100 darab	rendelési szám
GK-IH70210RW	hófehér	145	1	16,800	6273940

PC/ABS Polikarbonát/Akrilnitril-butadién-sztirol

Belső sarok fedél halogénmentes PC/ABS alapanyagból Rapid 80 rendszerű GK, GKH, GS és GA csatornák irányváltásához. Az idomdarab 85° - 95° közt állítható, és alkalmas szimmetrikus és aszimmetrikus csatornákhöz.

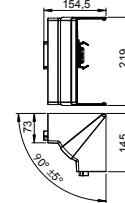

Belső sarokelem, egyszerűsített, csatornamagasság 70 mm

típus	szín	csom. darab	súly kg/100 darab	rendelési szám
GS-DI70210RW	hófehér	1	77,000	6278440

St acél

Belső sarokelem GS szerelvénybeépítő csatornára történő közvetlen szereléshez.

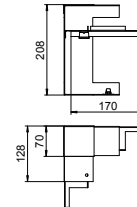

Belső sarokelem, egyszerűsített, csatornamélység 90 mm

típus	szín	csom. darab	súly kg/100 darab	rendelési szám
GS-DI90210RW	hófehér	1	86,000	6278540

St acél

Belső sarokelem GS szerelvénybeépítő csatornára történő közvetlen szereléshez.

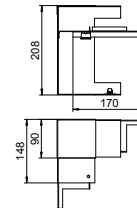

T-elem, csatornamagasság 70 mm

típus	szín	csom. darab	súly kg/100 darab	rendelési szám
GS-DT70210RW	hófehér	1	207,000	6278460

St acél

T-idom közvetlen falra szereléshez.

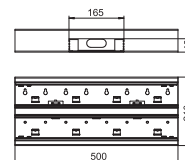

T-elem, csatornamagasság 90 mm

típus	szín	csom. darab	súly kg/100 darab	rendelési szám
GS-DT90210RW	hófehér	1	226,000	6278560

St acél

T-idom közvetlen falra szereléshez.

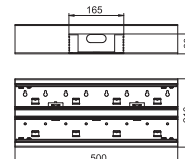

Véglezáró elem, csatornamagasság 70 mm

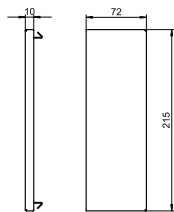

típus	szín	csom. darab	súly kg/100 darab	rendelési szám
GS-E70210RW	hófehér	1	14,900	6278070

Si acél

Véglezáró elem GS szerelvénybeépítő csatornához.

Véglezáró elem, csatornamagasság 90 mm

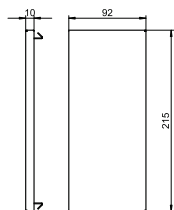

típus	szín	csom. darab	súly kg/100 darab	rendelési szám
GS-E90210RW	hófehér	1	18,800	6278170

Si acél

Véglezáró elem GS szerelvénybeépítő csatornához.

Válaszfal, acél, csatornamagasság 70 mm

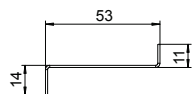

típus	szín	hossz mm	csom. m	súly kg/100 m	rendelési szám
GS-TW70	—	2000	2	58,650	6277090

Si acél

Válaszfal a csatornák különböző feszültségszintjeinek elválasztására. A létrejövő kontaktus EPH folytonos.

Válaszfal, acél, csatornamagasság 90 mm

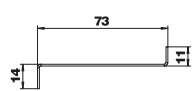

típus	szín	hossz mm	csom. m	súly kg/100 m	rendelési szám
GS-TW90	—	2000	2	74,400	6277095

Si acél

Válaszfal a csatornák különböző feszültségszintjeinek elválasztására. A létrejövő kontaktus EPH folytonos.

Kábeltartó kapocs

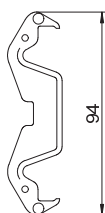

típus	rendelési szám
KL80A	6288640

PA poliamid

Kábeltartó kapocs a kábelek biztonságos tartására és a válaszfal rögzítésére 76,5 mm rendszer-nyílású Rapid80 sorozatú GK, GS és GA szerelvénybeépítő csatornához, továbbá ISS média oszlophoz.

Védővezető-csatlakozókapocs

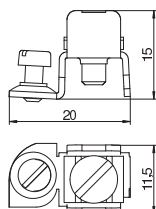

típus	csom. darab	súly kg/100 darab	rendelési szám
8AWR	10	0,641	6288704

Si acél

G galvanikusan horganyzott

Védővezető csatlakozókapocs alumínium és acél szerelvényezhető csatornák és média oszlopok védelmi intézkedésekbe történő bevonásához. Rögzítési tartomány: 2 x 1,5 - 4 mm².

Szerelvénybeépítő csatorna, Pultcsatorna

típus	szín	hossz mm	csom. m	súly kg/100 m	rendelési szám
GEK-SA133110P	hőfehér	2000	8	332,000	6282700

St acél

GEK-S szerelvénybeépítő csatorna fenékperforálással sztra szerelhető például. A festett GEK-S szerelvénybeépítő csatornák látható felülete be van fóliázva. A szerelvénybeépítő csatorna acéllemez válaszfal beépítésre alkalmas, mechanikus rögzítőfülekkel rendelkezik. A csatorna alsó részei közötti potenciálkiegyenlítés az összekötőn keresztül történik. A fedél és az alsó rész között szabadalmaztatott speciális csatornafedél biztosítja a potenciálkiegyenlítést. A fedélyílás ténylegesen 76,5 mm. A fedelet külön kell megrendelni.

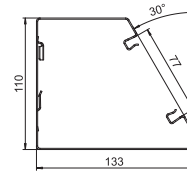

típus	rendelési szám
KUPP	6288680

V2A rozsdamentes acél (W. Nr. 1.4301)

Összekötő csatorna alsórészek összekötéséhez. Ez egyúttal biztosítja a csatorna két alsó része közötti potenciálkiegyenlítést is.

Összekötő

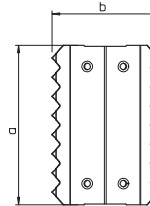

típus	rendelési szám
71GD6	6288610

PA poliamid

Előlről bepattintható szerelvénydoboz standard szerelvényekhez, lehajtható és szükség esetén el is távolítható alsó résszel az időtakarékos vezeték csatlakoztatás érdekében, 14 mm vezetékátmérőig használható bevezetőnyílásokkal.

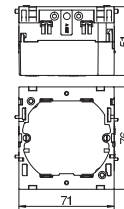

Szerelvénydoboz, egyes

típus	rendelési szám
71GD7	6288611

PA poliamid

Előlről bepattintható szerelvénydoboz standard szerelvényekhez 2 db, egyes installációs szerelvény vagy egy darab kettős védőérintkezős csatlakozóaljzat beépítéséhez.

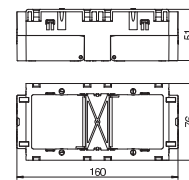

Szerelvénydoboz, kettős

típus	rendelési szám
7ZE	6288790

PA poliamid

Húzásmentesítő rögzítőklippszel. A 7GD... és 71GD... szerelvénydobozokhoz használható. Kábelrögzítési tartomány maximum 14 mm.

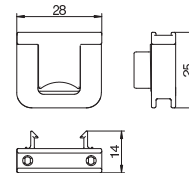

Húzásmentesítő

típus	szín	hossz mm	csom. m	súly kg/100 m	rendelési szám
GS-OTRW	hőfehér	2000	2	65,000	6279850

St acél

Acéllemez fedél GS szerelvénybeépítő csatornák lezárásához.

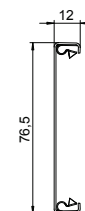

Csatornafedél, acéllemez



Bepattintható kapocs

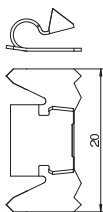

típus	csom. darab	súly kg/100 darab	rendelési szám
RKV3V	20	0,085	6288700

Si acél

Bepattintható kapocs csatornák fedelének és alsó részének mechanikus és elektromos összekötéséhez. A Rapid 45, Rapid 80 és ISS rendszerhez illeszkedik.

Csatornafedél, műanyag, sima

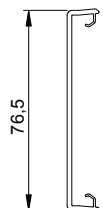

típus	szín	hossz mm	csom. m	súly kg/100 m	rendelési szám
GK-OTGRW	hófehér	2000	16	27,500	6278680

PVC polivinil-klorid

Sima csatornafedél, 80-as fedélnyílású szerelvénybeépítő csatornák nyílásának lezárására.

Csatornafedél, műanyag, bordázott

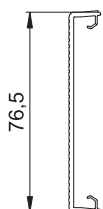

típus	szín	hossz mm	csom. m	súly kg/100 m	rendelési szám
GK-OTKRW	hófehér	2000	16	27,000	6278780

PVC polivinil-klorid

Bordázott csatornafedél, 80-as fedélnyílású szerelvénybeépítő csatornák nyílásának lezárására.

Külső sarokelem

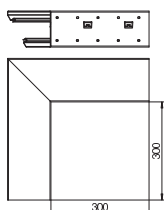

típus	szín	hossz mm	csom. darab	súly kg/100 darab	rendelési szám
GEK-SA110133P	hófehér	300	1	205,000	6282710

Si acél

Külső sarokelem közvetlen falra szereléshez.

Külső sarokfedél, acéllemez

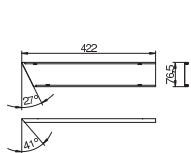

típus	szín	a méret mm	csom. darab	súly kg/100 darab	rendelési szám
AOP3S80RW	hófehér	—	1	39,000	6287050

Si acél

Fedél a külső sarokelemek lezárásához.

Lapos sarokelem, emelkedő kivitel

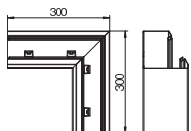

típus	szín	hossz mm	csom. darab	súly kg/100 darab	rendelési szám
GEK-SAFS133110P	hófehér	300	1	169,000	6282720

Si acél

Emelkedő kivitelű lapos sarokelem közvetlen falra szereléshez.

Lapos sarokelemfedél, acéllemez, emelkedő

típus	szín	hossz mm	csom. darab	súly kg/100 darab	rendelési szám
FOOP3SRW	hófehér	275	1	41,000	6287060

Stl acél

Fedél a lapos sarokelemek lezárásához.

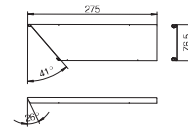

Lapos sarokelem, eső kivitel

típus	szín	hossz mm	csom. darab	súly kg/100 darab	rendelési szám
GEK-SAFF133110P	hófehér	300	1	169,000	6282730

Stl acél

Eső kivitelű lapos sarokelem közvetlen falra szereléshez.

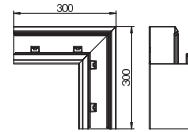

Lapos sarokelemfedél, acéllemez, eső

típus	szín	hossz mm	csom. darab	súly kg/100 darab	rendelési szám
FUOP3RW	hófehér	275	1	41,000	6287070

Stl acél

Fedél a lapos sarokelemek lezárásához.

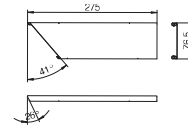

Belső sarokelem

típus	szín	hossz mm	csom. darab	súly kg/100 darab	rendelési szám
GEK-SAIS133110P	hófehér	300	1	188,300	6282740

Stl acél

Belső sarokelem közvetlen falra szereléshez.

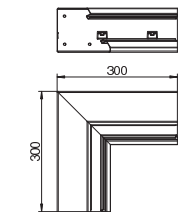

Belső sarokelemfedél, acéllemez

típus	szín	hossz mm	csom. darab	súly kg/100 darab	rendelési szám
IOP3RW	hófehér	225	1	39,000	6287080

Stl acél

Fedél külső sarok lezárásához.

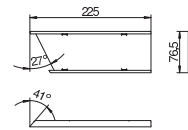

Véglezáró elem, balos

típus	szín	hossz mm	csom. darab	súly kg/100 darab	rendelési szám
GEK-SE133110P	hófehér	—	1	24,000	6282870

Stl acél

Véglezáró elem GS szerelvénybeépítő csatornához.

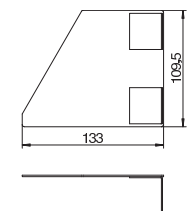

Véglezáró elem, jobbos

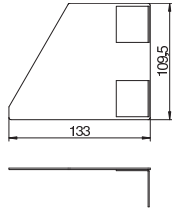

típus	szín	hossz mm	csom. darab	súly kg/100 darab	rendelési szám
GEK-SE133110P	hófehér	—	1	24,000	6282770

St acél

Véglezáró elem GS szerelvénybeépítő csatornához.

Válaszfal

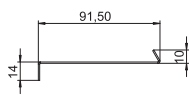

típus	szín	hossz mm	csom. m	súly kg/100 m	rendelési szám
TWP	—	2000	2	87,000	6288264

St acél

FS szalaghorganyzott

Válaszfal a csatornák különböző feszültség szintjeinek elválasztására.

Védővezető-csatlakozókapocs

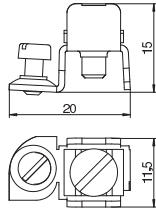

típus	csom. darab	súly kg/100 darab	rendelési szám
8AWR	10	0,641	6288704

St acél

G galvanikusan horganyzott

Védővezető csatlakozókapocs alumínium és acél szerelvényezhető csatornák és média oszlopok védelmi intézkedésekbe történő bevonásához. Rögzítési tartomány: 2 x 1,5 - 4 mm².

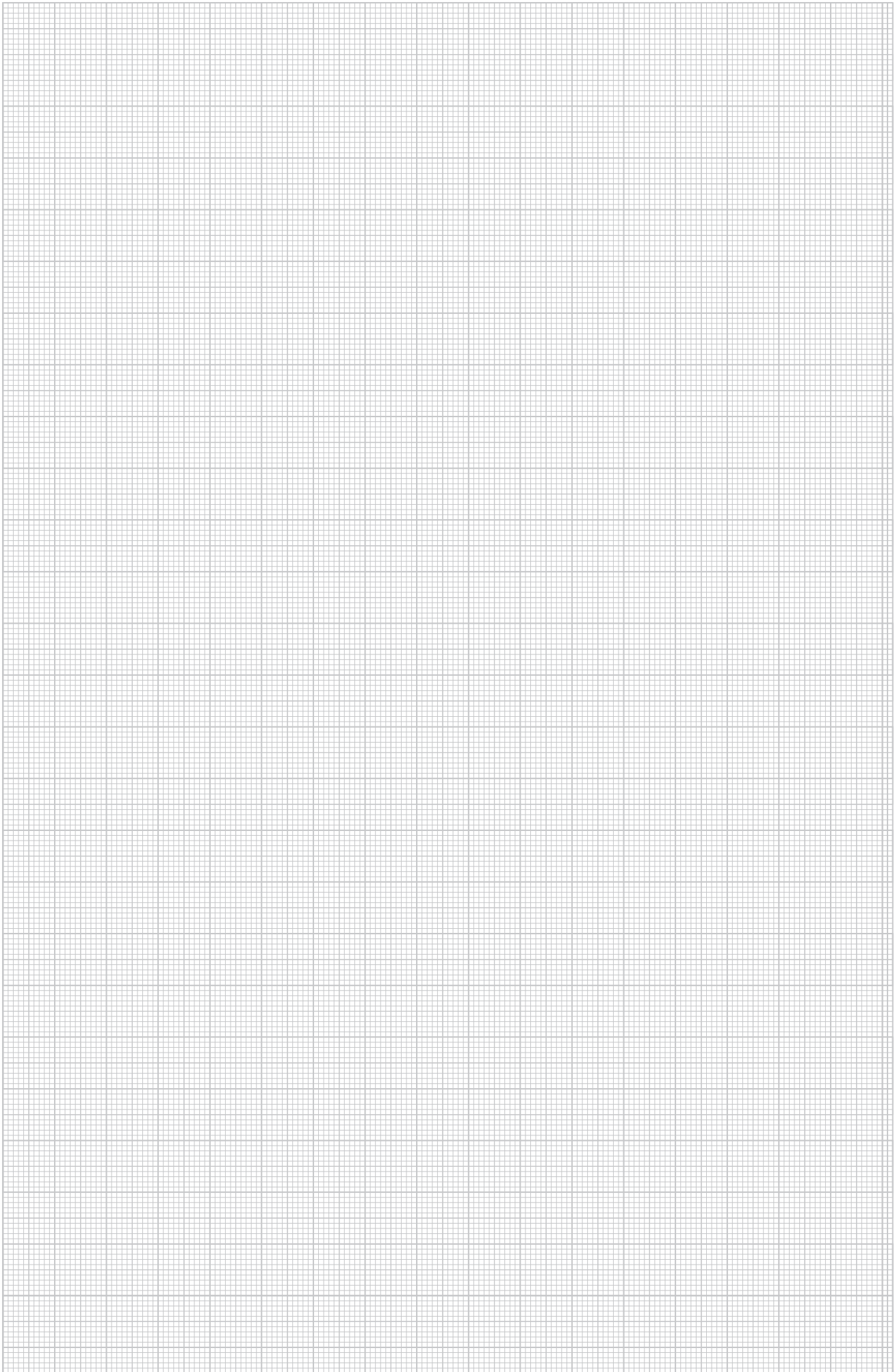



**Rapid 80 szerelvénybeépítő
csatorna rendszer, alumínium**

Rapid 80 alumínium szerelvénybeépítő csatornák

	szerelvénybeépítő csatorna egyrekeszes, csatornaszélesség 110 mm	352
	szerelvénybeépítő csatorna egyrekeszes, csatornaszélesség 130 mm	355
	szerelvénybeépítő csatorna egyrekeszes, csatornaszélesség 170 mm	360
	szerelvénybeépítő csatorna kétrekeszes, csatornaszélesség 210 mm	367
	Design csatorna	370
	szerelvénybeépítő csatornák tartozékai	378
	szerelvénybeépítés	432

Csatornamagasság 70 mm, csatornaszélesség 110 mm

Szerelvénybeépítő csatorna, csatornamagasság 70 mm

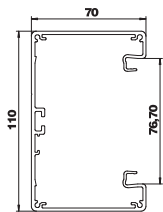

típus	szín	hossz mm	csom. m	súly kg/100 m	rendelési szám
GA-S70110EL	—	2000	12	198,200	6279203
GA-S70110RW	hőfehér	2000	12	198,200	6279200

Alumínium alumínium

EL eloxált

Szerelvénybeépítő csatorna fenékperforálás nélkül, közvetlenül a falra vagy konzolokra szerelhető. A maximum 6000 mm hosszú csatornatestek és csatornafedelek, valamint más RAL-színek külön kérésre megvalósíthatók. A festett szerelvénybeépítő csatornák látható felülete be van fóliázva.

Összekötő, csatornamagasság 70 mm

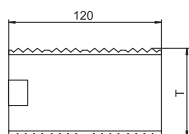

típus	szín	csom. csom.e.	súly kg/100 cs.e.	rendelési szám
GA-KUP70	—	1	5,800	6279701

V2A rozsdamentes acél (W. Nr. 1.4301)

Összekötő Rapid80 GA alumínium szerelvénybeépítő csatorna alsó részeinek szereléséhez.

Szerelvénydoboz, egyes

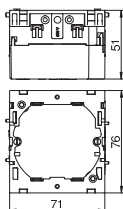

típus	rendelési szám
71GD6	6288610

PA poliamid

Előlről bepattintható szerelvénydoboz standard szerelvényekhez, lehajtható és szükség esetén el is távolítható alsó résszel az időtakarékos vezeték csatlakoztatás érdekében, 14 mm vezetékátmérőig használható bevezetőnyílásokkal.

Szerelvénydoboz, kettős

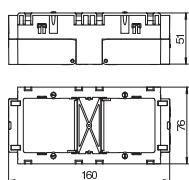

típus	rendelési szám
71GD7	6288611

PA poliamid

Előlről bepattintható szerelvénydoboz standard szerelvényekhez 2 db, egyes installációs szerelvény vagy egy darab kettős védőérintkezős csatlakozóaljzat beépítéséhez.

Húzásmentesítő

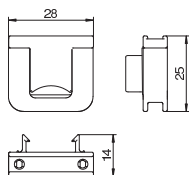

típus	rendelési szám
7ZE	6288790

PA poliamid

Húzásmentesítő rögzítőklippessel. A 7GD... és 71GD... szerelvénydobozokhoz használható.

Felső rész

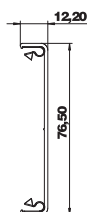

típus	szín	hossz mm	csom. m	súly kg/100 m	rendelési szám
GA-OTRW	hőfehér	2000	2	38,300	6279720
GA-OTEL	—	2000	2	38,300	6279723

Alumínium alumínium

EL eloxált

Alumínium fedél 76,5 mm rendszernyílású Rapid80 GA szerelvénybeépítő csatornához vagy ISS médiaoszlophoz. A felső rész szilárd rögzítését és a csatorna illetve oszlop alsó részével való elektromos összeköttetést az RKV3V típusú csatlakozókapcsok biztosítják. Minden szállítási egységen (2000 mm hossz) 6 előszerelt csatlakozókapocs található.

Bepattintható kapocs

típus	csom. darab	súly kg/100 darab	rendelési szám
RKV3V	20	0,085	6288700

SI acél

Bepattintható kapocs csatornák fedelének és alsó részének mechanikus és elektromos összekötéséhez. A Rapid 45, Rapid 80 és ISS rendszerhez illeszkedik.



Külső sarokelem

típus	szín	felület	csom. darab	súly kg/100 darab	rendelési szám
GA-SA70110EL	—	eloxált	1	159,400	6279213
GA-SA70110RW	hófehér	—	1	159,400	6279210

Alumínium alumínium

EL eloxált

Külső sarokelem közvetlen falra szereléshez.

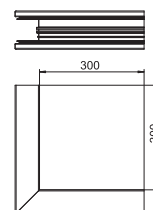

Külső sarokfedél

típus	szín	hossz mm	csom. darab	súly kg/100 darab	rendelési szám
GA-OTARW	hófehér	300	1	12,900	6279225
GA-OTAEL	—	300	1	12,900	6279227

Alumínium alumínium

EL eloxált

Fedél Rapid80 GA külső sarokelemre.

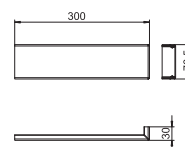

Lapos sarokelem

típus	szín	hossz mm	csom. darab	súly kg/100 darab	rendelési szám
GA-SF70110EL	—	300	1	126,600	6279223
GA-SF70110RW	hófehér	300	1	126,600	6279220

Alumínium alumínium

EL eloxált

Lapos sarokelem Rapid80 GA alumínium szerelvénybeépítő csatornák irányváltásához.

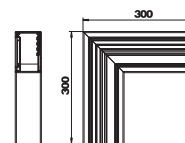

Lapos sarokelem fedél

típus	szín	hossz mm	csom. darab	súly kg/100 darab	rendelési szám
GA-OTFRW	hófehér	400	1	28,600	6279734
GA-OTFEL	—	400	1	28,600	6279736

Alumínium alumínium

EL eloxált

Fedél Rapid80 GA lapos sarokelem lefedéséhez.

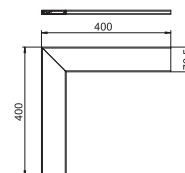

Belső sarokelem

típus	szín	hossz mm	csom. darab	súly kg/100 darab	rendelési szám
GA-SI70110EL	—	300	1	137,400	6279243
GA-SI70110RW	hófehér	300	1	137,400	6279240

Alumínium alumínium

EL eloxált

Belső sarokelem Rapid80 GA alumínium szerelvénybeépítő csatornák irányváltásához.

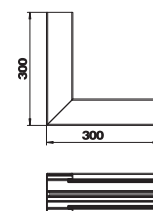

Csatornamagasság 70 mm, csatornaszélesség 110 mm

T-idom

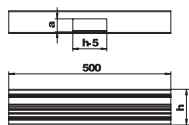
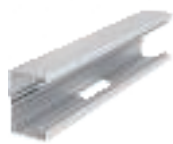

típus	szín	hossz mm	csom. darab	súly kg/100 darab	rendelési szám
GA-ST70110EL	—	500	1	96,600	6279263
GA-ST70110RW	hófehér	500	1	96,600	6279260

Alumínium alumínium

EL eloxált

T-elem Rapid80 GA alumínium szerelvénybeépítő csatorna elágazás készítéshez.

Véglezáró elem, alumínium

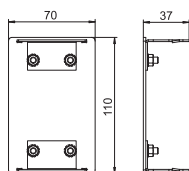

típus	szín	hossz mm	csom. darab	súly kg/100 darab	rendelési szám
GA-E70110EL	—	37	1	11,200	6279273
GA-E70110RW	hófehér	37	1	11,200	6279270

Alumínium alumínium

EL eloxált

Véglezáró elem Rapid80 GA alumínium szerelvénybeépítő csatorna tökéletes lezárására.

Véglezáró, PVC

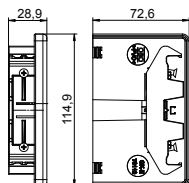

típus	szín	csom. darab	súly kg/100 darab	rendelési szám
GK-E70110WA	fehéralumínium	1	4,900	6274374
GK-E70110RW	hófehér	1	4,900	6274370

PVC polivinil-klorid PC/ABS Polikarbonát/Akrilnitril-butadién-sztirol

Véglezáró elem GK szerelvénybeépítő csatornák lezárásához.

Válaszfal, csatornamagasság 70 mm

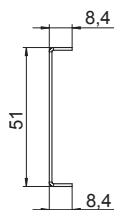

típus	rendelési szám
GA-TW70	6279711

St acél

Válaszfal Rapid80 GA alumínium szerelvénybeépítő csatorna vagy ISS médiaoszlop alsó részébe történő installálásához, a különböző feszültségű áramkörök elválasztásához.

Kábeltartó kapocs

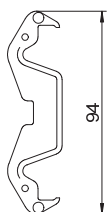

típus	rendelési szám
KL80A	6288640

PA poliamid

Kábeltartó kapocs a kábelek biztonságos tartására és a válaszfal rögzítésére 76,5 mm rendszer-nyílású Rapid80 sorozatú GK, GS és GA szerelvénybeépítő csatornához, továbbá ISS média oszlophoz.

Védővezető-csatlakozókapocs

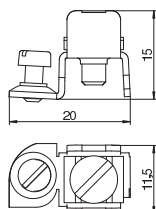

típus	csom. darab	súly kg/100 darab	rendelési szám
8AWR	10	0,641	6288704

St acél

G galvanikusan horganyzott

Védővezető csatlakozókapocs alumínium és acél szerelvényezhető csatornák és média oszlopok védelmi intézkedésekbe történő bevonásához. Rögzítési tartomány: 2 x 1,5 - 4 mm².

Szerelvénybeépítő csatorna, csatornamagasság 70 mm

típus	szín	hossz mm	csom. súly		rendelési szám
			m	kg/100 m	
GA-S70130EL	—	2000	12	219,700	6279303
GA-S70130RW	hófehér	2000	12	219,700	6279300

Alumínium alumínium

EL eloxált

Szerelvénybeépítő csatorna fenékperforálás nélkül, közvetlenül a falra vagy konzolokra szerelhető. A maximum 6000 mm hosszú csatornatestek és csatornafedelek, valamint más RAL-színek külön kérésre megvalósíthatók. A festett szerelvénybeépítő csatornák látható felülete be van fóliázva.

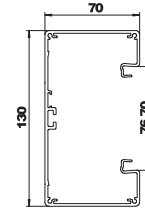

Szerelvénybeépítő csatorna, csatornamagasság 90 mm

típus	szín	hossz mm	csom. súly		rendelési szám
			m	kg/100 m	
GA-S90130EL	—	2000	8	241,300	6276903
GA-S90130RW	hófehér	2000	8	241,300	6276900

Alumínium alumínium

EL eloxált

Csatorna fedél és csatornatest fenékperforálás nélkül közvetlen falra szereléshez.

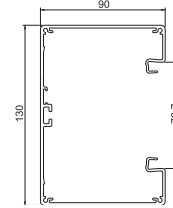

Összekötő, csatornamagasság 70 mm

típus	szín	csom. csom.e.	súly kg/100 cs.e.	rendelési szám

V2A rozsdamentes acél (W. Nr. 1.4301)

Összekötő Rapid80 GA alumínium szerelvénybeépítő csatorna alsó részeinek szereléséhez.

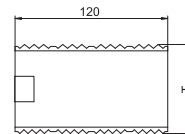

Összekötő, csatornamagasság 90 mm

típus	szín	csom. csom.e.	súly kg/100 cs.e.	rendelési szám

V2A rozsdamentes acél (W. Nr. 1.4301)

Összekötő Rapid80 GA alumínium szerelvénybeépítő csatorna alsó részeinek szereléséhez.

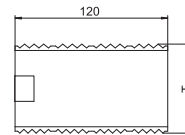

Szerelvénydoboz, egyes

típus	rendelési szám
71GD6	6288610

PA poliamid

Előlről bepattintható szerelvénydoboz standard szerelvényekhez, lehajtható és szükség esetén el is távolítható alsó résszel az időtakarékos vezeték csatlakoztatás érdekében, 14 mm vezetékátmérőig használható bevezetőnyílásokkal.

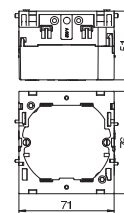

Szerelvénydoboz, kettős

típus	rendelési szám
71GD7	6288611

PA poliamid

Előlről bepattintható szerelvénydoboz standard szerelvényekhez 2 db, egyes installációs szerelvény vagy egy darab kettős védőrintkezős csatlakozójaltz beépítéséhez.

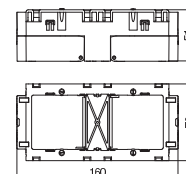

Húzásmentesítő

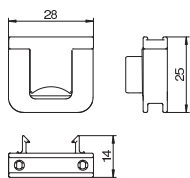

típus

7ZE

rendelési szám

6288790

PA poliamid

Húzásmentesítő rögzítőklipszel. A 7GD... és 71GD... szerelvénydobozokhoz használható.

Felső rész

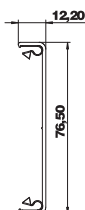

típus	szín	hossz mm	csom. m	súly kg/100 m	rendelési szám
GA-OTRW	hófehér	2000	2	38,300	6279720
GA-OTEL	—	2000	2	38,300	6279723

Alumínium alumínium

EL eloxált

Alumínium fedél 76,5 mm rendszeryílású Rapid80 GA szerelvénybeépítő csatornához vagy ISS médiaoszlophoz. A felső rész szilárd rögzítését és a csatorna illetve oszlop alsó részével való elektromos összeköttetést az RKV3V típusú csatlakozókapcsok biztosítják. Minden szállítási egységen (2000 mm hossz) 6 előszerelt csatlakozókapocs található.

Külső sarokelem, csatornamagasság 70 mm

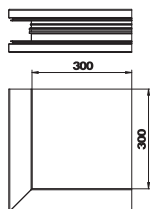

típus	szín	hossz mm	csom. darab	súly kg/100 darab	rendelési szám
GA-SA70130EL	—	2000	1	173,600	6279313
GA-SA70130RW	hófehér	—	1	173,600	6279310

Alumínium alumínium

EL eloxált

Külső sarokelem közvetlen falra szereléshez.

Külső sarokidom, csatornamagasság 90 mm

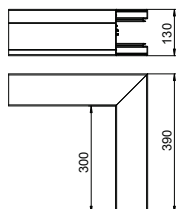

típus	szín	hossz mm	csom. darab	súly kg/100 darab	rendelési szám
GA-SA90130EL	—	300	1	199,600	6276913
GA-SA90130RW	hófehér	300	1	199,600	6276910

Alumínium alumínium

EL eloxált

Külső sarokelem közvetlen falra szereléshez.

Külső sarokfedél

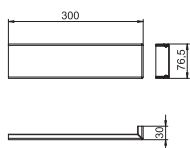

típus	szín	hossz mm	csom. darab	súly kg/100 darab	rendelési szám
GA-OTARW	hófehér	300	1	12,900	6279725
GA-OTAEI	—	300	1	12,900	6279727

Alumínium alumínium

EL eloxált

Fedél Rapid80 GA külső sarokelemre.

Lapos sarokidom, csatornamagasság 70 mm

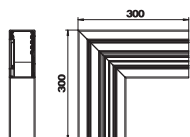

típus	szín	hossz mm	csom. darab	súly kg/100 darab	rendelési szám
GA-SF70130EL	—	300	1	132,600	6279323
GA-SF70130RW	hófehér	300	1	132,600	6279320

Alumínium alumínium

EL eloxált

Lapos sarokelem Rapid80 GA alumínium szerelvénybeépítő csatornák irányváltásához.

Lapos sarokidom, csatornamagasság 90 mm

típus	szín	hossz mm	csom. darab	súly kg/100 darab	rendelési szám
GA-SF90130EL	—	300	1	140,500	6276923
GA-SF90130RW	hófehér	300	1	140,500	6276920

Alumínium alumínium

EL eloxált

Lapos sarokelem Rapid80 GA alumínium szerelvénybeépítő csatornák irányváltásához.

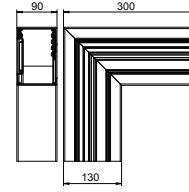

Lapos sarokelem fedél

típus	szín	hossz mm	csom. darab	súly kg/100 darab	rendelési szám
GA-OTFRW	hófehér	400	1	28,600	6279734
GA-OTFEL	—	400	1	28,600	6279736

Alumínium alumínium

EL eloxált

Fedél Rapid80 GA lapos sarokelem lefedéséhez.

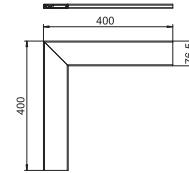

Belső sarokelem, csatornamagasság 70 mm

típus	szín	hossz mm	csom. darab	súly kg/100 darab	rendelési szám
GA-SI70130EL	—	300	1	148,800	6279343
GA-SI70130RW	hófehér	300	1	148,800	6279340

Alumínium alumínium

EL eloxált

Belső sarokelem Rapid80 GA alumínium szerelvénybeépítő csatornák irányváltásához.

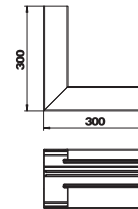

Belső sarokelem, csatornamagasság 90 mm

típus	szín	hossz mm	csom. darab	súly kg/100 darab	rendelési szám
GA-SI90130EL	—	300	1	163,800	6276943
GA-SI90130RW	hófehér	300	1	163,800	6276940

Alumínium alumínium

EL eloxált

Belső sarokelem Rapid80 GA alumínium szerelvénybeépítő csatornák irányváltásához.

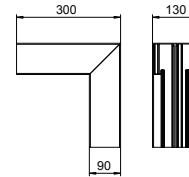

T-elem, csatornamagasság 70 mm

típus	szín	hossz mm	csom. darab	súly kg/100 darab	rendelési szám
GA-ST70130EL	—	500	1	106,900	6279363
GA-ST70130RW	hófehér	500	1	106,900	6279360

Alumínium alumínium

EL eloxált

T-elem Rapid80 GA alumínium szerelvénybeépítő csatorna elágazás készítéshez.

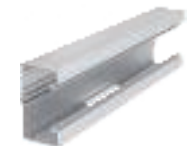
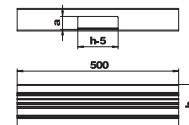

T-elem, csatornamagasság 90 mm

típus	szín	hossz mm	csom. darab	súly kg/100 darab	rendelési szám
GA-ST90130EL	—	500	1	116,400	6276963
GA-ST90130RW	hófehér	500	1	116,400	6276960

Alumínium alumínium

EL eloxált

T-elem Rapid80 GA alumínium szerelvénybeépítő csatorna elágazás készítéshez.

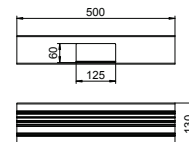

Csatornamagasság 70 és 90 mm, csatornaszélesség 130 mm

Véglezáró elem, alumínium, csatornamagasság 70 mm

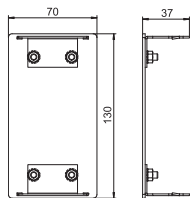

típus	szín	hossz mm	csom. darab	súly kg/100 darab	rendelési szám
GA-E70130EL	—	37	1	11,900	6279373
GA-E70130RW	hófehér	37	1	11,900	6279370

Alumínium alumínium

EL eloxált

Véglezáró elem Rapid80 GA alumínium szerelvénybeépítő csatorna tökéletes lezárására.

Véglezáró elem, alumínium, csatornamagasság 90 mm

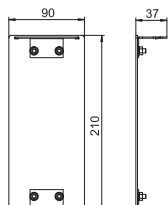

típus	szín	hossz mm	csom. darab	súly kg/100 darab	rendelési szám
GA-E90130EL	—	37	1	14,500	6276973
GA-E90130RW	hófehér	37	1	14,500	6276970

Alumínium alumínium

EL eloxált

Véglezáró elem Rapid80 GA alumínium szerelvénybeépítő csatorna tökéletes lezárására.

Véglezáró elem, PVC, csatornamagasság 70 mm

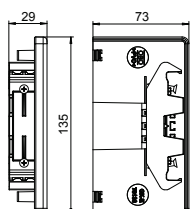

típus	szín	csom. darab	súly kg/100 darab	rendelési szám
GK-E70130WA	fehéralumínium	1	5,400	6274574
GK-E70130RW	hófehér	1	5,400	6274570

PVC polivinil-klorid PC/ABS Polikarbonát/Akrilnitril-butadién-sztirol

Véglezáró elem GK szerelvénybeépítő csatornák lezárásához.

Bepattintható kapocs

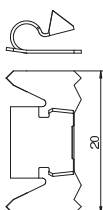

típus	csom. darab	súly kg/100 darab	rendelési szám
RKV3V	20	0,085	6288700

St acél

Bepattintható kapocs csatornák fedelének és alsó részének mechanikus és elektromos összekötéséhez. A Rapid 45, Rapid 80 és ISS rendszerhez illeszkedik.

Válaszfal, csatornamagasság 70 mm

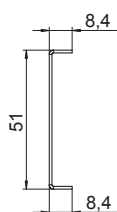

típus	rendelési szám
GA-TW70	6279711

St acél

Válaszfal Rapid80 GA alumínium szerelvénybeépítő csatorna vagy ISS médiaoszlop alsó részébe történő installálásához, a különböző feszültségszintű áramkörök elválasztásához.

Válaszfal, csatornamagasság 90 mm

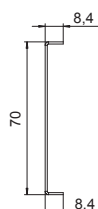

típus	rendelési szám
GA-TW90	6279714

St acél

Válaszfal Rapid80 GA alumínium szerelvénybeépítő csatorna alsó részébe történő installálásához, a különböző feszültségszintű áramkörök elválasztásához.

Kábeltartó kapocs

típus	rendelési szám
KL80A	6288640

PA poliamid

Kábeltartó kapocs a kábelek biztonságos tartására és a válaszfal rögzítésére 76,5 mm rendszer-nyílású Rapid80 sorozatú GK, GS és GA szerelvénybeépítő csatornához, továbbá ISS média oszlophoz.



Védővezető-csatlakozókapocs

típus	csom. súly	rendelési szám
8AWR	darab kg/100 darab	6288704
	10 0,641	

St acél

G galvanikusan horganyzott

Védővezető csatlakozókapocs alumínium és acél szerelvényezhető csatornák és média oszlopok védelmi intézkedésekbe történő bevonásához. Rögzítési tartomány: 2 x 1,5 - 4 mm².

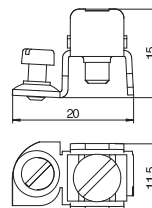

Csatornamagasság 70 mm, csatornaszélesség 170 mm

Szerelvénybeépítő csatorna, csatornamagasság 70 mm

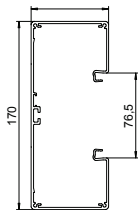

típus	szín	hossz mm	csom. m	súly kg/100 m	rendelési szám
GA-S70170EL	—	2000	8	262,900	6279103
GA-S70170RW	hőfehér	2000	8	262,900	6279100

Alumínium alumínium

EL eloxált

Szerelvénybeépítő csatorna fenékperforálás nélkül, közvetlenül a falra vagy konzolokra szerelhető. A maximum 6000 mm hosszú csatornatestek és csatornafedelek, valamint más RAL-színek külön kérésre megvalósíthatók. A festett szerelvénybeépítő csatornák látható felülete be van fóliázva.

Összekötő, csatornamagasság 70 mm

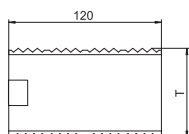

típus	szín	csom. csom.e.	súly kg/100 cs.e.	rendelési szám
GA-KUP70	—	1	5,800	6279701

V2A rozsdamentes acél (W. Nr. 1.4301)

Összekötő Rapid80 GA alumínium szerelvénybeépítő csatorna alsó részeinek szereléséhez.

Szerelvénydoboz, egyes

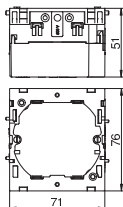

típus	rendelési szám
71GD6	6288610

PA poliamid

Előlről bepattintható szerelvénydoboz standard szerelvényekhez, lehajtható és szükség esetén el is távolítható alsó résszel az időtakarékos vezeték csatlakoztatás érdekében, 14 mm vezetékátmérőig használható bevezetőnyílásokkal.

Szerelvénydoboz, kettős

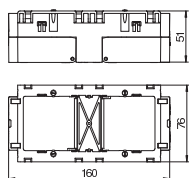

típus	rendelési szám
71GD7	6288611

PA poliamid

Előlről bepattintható szerelvénydoboz standard szerelvényekhez 2 db, egyes installációs szerelvény vagy egy darab kettős védőérintkezős csatlakozóaljzat beépítéséhez.

Húzásmentesítő

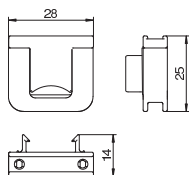

típus	rendelési szám
7ZE	6288790

PA poliamid

Húzásmentesítő rögzítőklippsszel. A 7GD... és 71GD... szerelvénydobozokhoz használható.

Felső rész

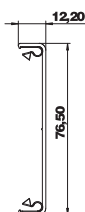

típus	szín	hossz mm	csom. m	súly kg/100 m	rendelési szám
GA-OTRW	hőfehér	2000	2	38,300	6279720
GA-OTEL	—	2000	2	38,300	6279723

Alumínium alumínium

EL eloxált

Alumínium fedél 76,5 mm rendszernyílású Rapid80 GA szerelvénybeépítő csatornához vagy ISS médiaoszlophoz. A felső rész szilárd rögzítését és a csatorna illetve oszlop alsó részével való elektromos összeköttetést az RKV3V típusú csatlakozókapcsok biztosítják. Minden szállítási egységen (2000 mm hossz) 6 előszerelt csatlakozókapocs található.

Bepattintható kapocs

típus	csom. darab	súly kg/100 darab	rendelési szám
RKV3V	20	0,085	6288700

SI acél

Bepattintható kapocs csatornák fedelének és alsó részének mechanikus és elektromos összekötéséhez. A Rapid 45, Rapid 80 és ISS rendszerhez illeszkedik.



Külső sarokelem

típus	szín	hossz mm	csom. darab	súly kg/100 darab	rendelési szám
GA-SA70170EL	—	300	1	202,200	6279113
GA-SA70170RW	hófehér	300	1	202,200	6279110

Alumínium alumínium

EL eloxált

Külső sarokelem közvetlen falra szereléshez.

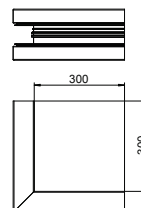

Külső sarokfedél

típus	szín	hossz mm	csom. darab	súly kg/100 darab	rendelési szám
GA-OTARW	hófehér	300	1	12,900	6279125
GA-OTAEL	—	300	1	12,900	6279127

Alumínium alumínium

EL eloxált

Fedél Rapid80 GA külső sarokelemre.

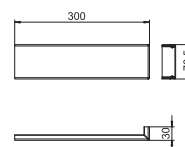

Lapos sarokelem

típus	szín	hossz mm	csom. darab	súly kg/100 darab	rendelési szám
GA-SF70170EL	—	300	1	142,600	6279123
GA-SF70170RW	hófehér	300	1	142,600	6279121

Alumínium alumínium

EL eloxált

Lapos sarokelem Rapid80 GA alumínium szerelvénybeépítő csatornák irányváltásához.

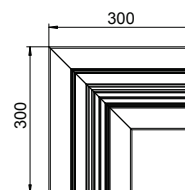

Lapos sarokelem fedél

típus	szín	hossz mm	csom. darab	súly kg/100 darab	rendelési szám
GA-OTFRW	hófehér	400	1	28,600	6279134
GA-OTFEL	—	400	1	28,600	6279136

Alumínium alumínium

EL eloxált

Fedél Rapid80 GA lapos sarokelem lefedéséhez.

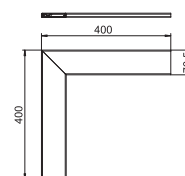

Belső sarokelem

típus	szín	hossz mm	csom. darab	súly kg/100 darab	rendelési szám
GA-SI70170EL	—	2000	1	172,000	6279143
GA-SI70170RW	hófehér	2000	1	172,000	6279140

Alumínium alumínium

EL eloxált

Belső sarokelem Rapid80 GA alumínium szerelvénybeépítő csatornák irányváltásához.

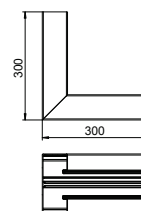

T-idom

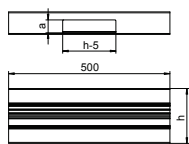

típus	szín	hossz mm	csom. darab	súly kg/100 darab	rendelési szám
GA-ST70170EL	—	2000	1	127,600	6279163
GA-ST70170RW	hófehér	2000	1	127,600	6279160

Alumínium alumínium

EL eloxált

T-elem Rapid80 GA alumínium szerelvénybeépítő csatorna elágazás készítéshez.

Véglezáró elem, alumínium

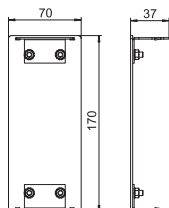

típus	szín	hossz mm	csom. darab	súly kg/100 darab	rendelési szám
GA-E70170EL	—	37	1	13,400	6279473
GA-E70170RW	hófehér	37	1	13,400	6279470

Alumínium alumínium

EL eloxált

Véglezáró elem Rapid80 GA alumínium szerelvénybeépítő csatorna tökéletes lezárására.

Véglezáró elem, PVC

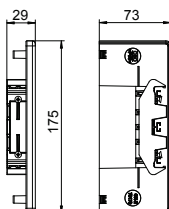

típus	szín	csom. darab	súly kg/100 darab	rendelési szám
GK-E70170WA	fehéralumínium	1	4,900	6274774
GK-E70170RW	hófehér	1	4,900	6274770

PVC polivinil-klorid PC/ABS Polikarbonát/Akrilnitril-butadién-sztirol

Véglezáró elem GK szerelvénybeépítő csatornák lezárásához.

Válaszfal, csatornamagasság 70 mm

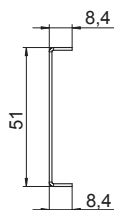

típus	rendelési szám
GA-TW70	6279711

St acél

Válaszfal Rapid80 GA alumínium szerelvénybeépítő csatorna vagy ISS médiaoszlop alsó részébe történő installálásához, a különböző feszültségű áramkörök elválasztásához.

Kábeltartó kapocs

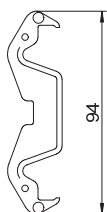

típus	rendelési szám
KL80A	6288640

PA poliamid

Kábeltartó kapocs a kábelek biztonságos tartására és a válaszfal rögzítésére 76,5 mm rendszer-nyílású Rapid80 sorozatú GK, GS és GA szerelvénybeépítő csatornához, továbbá ISS média oszlophoz.

Védővezető-csatlakozókapocs

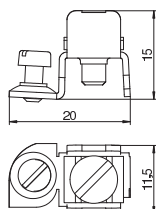

típus	csom. darab	súly kg/100 darab	rendelési szám
8AWR	10	0,641	6288704

St acél

G galvanikusan horganyzott

Védővezető csatlakozókapocs alumínium és acél szerelvényezhető csatornák és média oszlopok védelmi intézkedésekbe történő bevonásához. Rögzítési tartomány: 2 x 1,5 - 4 mm².

Szerelvénybeépítő csatorna, csatornamagasság 70 mm

típus	szín	hossz mm	csom. m	súly kg/100 m	rendelési szám
GA-A70170EL	—	2000	8	262,900	6279403
GA-A70170RW	hófehér	2000	8	262,900	6279400

Alumínium alumínium

EL eloxált

Szerelvénybeépítő csatorna fenékperforálás nélkül, közvetlenül a falra vagy konzolokra szerelhető. A maximum 6000 mm hosszú csatornatestek és csatornafedelek, valamint más RAL-színek külön kérésre megvalósíthatók. A festett szerelvénybeépítő csatornák látható felülete be van fóliázva.

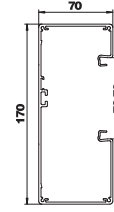

Összekötő, csatornamagasság 70 mm

típus	szín	csom. csom.e.	súly kg/100 cs.e.	rendelési szám
GA-KUP70	—	1	5,800	6279701

V2A rozsdamentes acél (W. Nr. 1.4301)

Összekötő Rapid80 GA alumínium szerelvénybeépítő csatorna alsó részeinek szereléséhez.

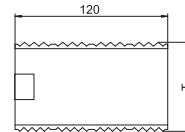

Szerelvénydoboz, egyes

típus	rendelési szám
71GD6	6288610

PA poliamid

Előlről bepattintható szerelvénydoboz standard szerelvényekhez, lehajtható és szükség esetén el is távolítható alsó résszel az időtakarékos vezeték csatlakoztatás érdekében, 14 mm vezetékátmérőig használható bevezetőnyílásokkal.

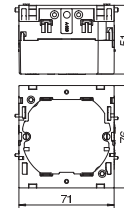

Szerelvénydoboz, kettős

típus	rendelési szám
71GD7	6288611

PA poliamid

Előlről bepattintható szerelvénydoboz standard szerelvényekhez 2 db, egyes installációs szerelvény vagy egy darab kettős védőérintkezős csatlakozóaljzat beépítéséhez.

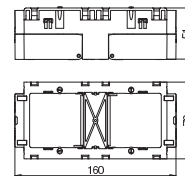

Húzásmentesítő

típus	rendelési szám
7ZE	6288790

PA poliamid

Húzásmentesítő rögzítőklippsel. A 7GD... és 71GD... szerelvénydobozokhoz használható.

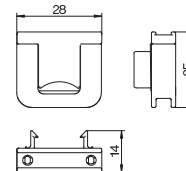

Felső rész

típus	szín	hossz mm	csom. m	súly kg/100 m	rendelési szám
GA-OTRW	hófehér	2000	2	38,300	6279720
GA-OTEL	—	2000	2	38,300	6279723

Alumínium alumínium

EL eloxált

Alumínium fedél 76,5 mm rendszerű Rapid80 GA szerelvénybeépítő csatornához vagy ISS médiaoszlophoz. A felső rész szilárd rögzítését és a csatorna illetve oszlop alsó részével való elektromos összeköttetést az RKV3V típusú csatlakozókapcsok biztosítják. Minden szállítási egységen (2000 mm hossz) 6 előszerelt csatlakozókapocs található.

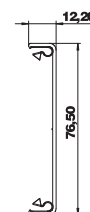

Bepattintható kapocs

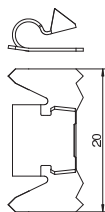

típus	csom. darab	súly kg/100 darab	rendelési szám
RKV3V	20	0,085	6288700

Si acél

Bepattintható kapocs csatornák fedelének és alsó részének mechanikus és elektromos összekötéséhez. A Rapid 45, Rapid 80 és ISS rendszerhez illeszkedik.

Külső sarokelem, csatornamagasság 70 mm

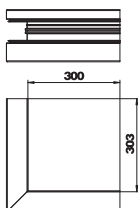

típus	szín	hossz mm	csom. darab	súly kg/100 darab	rendelési szám
GA-AA70170EL	—	300	1	202,200	6279413
GA-AA70170RW	hófehér	300	1	202,200	6279410

Alumínium alumínium

EL eloxált

Külső sarokelem közvetlen falra szereléshez.

Külső sarokfedél

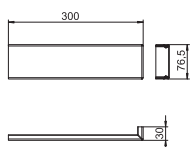

típus	szín	hossz mm	csom. darab	súly kg/100 darab	rendelési szám
GA-OTARW	hófehér	300	1	12,900	6279725
GA-OTAE	—	300	1	12,900	6279727

Alumínium alumínium

EL eloxált

Fedél Rapid80 GA külső sarokelemre.

Lapos sarokidom, emelkedő, csatornamagasság 90 mm

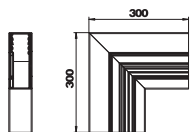

típus	szín	hossz mm	csom. darab	súly kg/100 darab	rendelési szám
GA-AFS70170EL	—	300	1	142,600	6279423
GA-AFS70170RW	hófehér	300	1	142,600	6279420

Alumínium alumínium

EL eloxált

Lapos sarokelem Rapid80 GA alumínium szerelvénybeépítő csatornák irányváltásához.

Lapos sarokidom, eső, csatornamagasság 70 mm

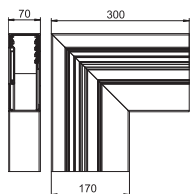

típus	szín	hossz mm	csom. darab	súly kg/100 darab	rendelési szám
GA-AFF70170EL	—	300	1	132,600	6279433
GA-AFF70170RW	hófehér	300	1	132,600	6279430

Alumínium alumínium

EL eloxált

Lapos sarokelem, eső, Rapid 80 GA alumínium szerelvénybeépítő csatornák irányváltásához.

Lapos sarokelem fedél

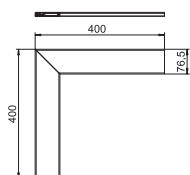

típus	szín	hossz mm	csom. darab	súly kg/100 darab	rendelési szám
GA-OTFRW	hófehér	400	1	28,600	6279734
GA-OTFEL	—	400	1	28,600	6279736

Alumínium alumínium

EL eloxált

Fedél Rapid80 GA lapos sarokelem lefedéséhez.

Belső sarokelem, csatornamagasság 70 mm

típus	szín	hossz mm	csom. darab	súly kg/100 darab	rendelési szám
GA-AI70170EL	—	300	1	172,000	6279443
GA-AI70170RW	hófehér	300	1	172,000	6279440

Alumínium alumínium

EL eloxált

Belső sarokelem Rapid80 GA alumínium szerelvénybeépítő csatornák irányváltásához.

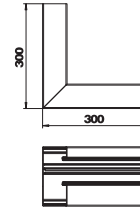

T-elem, csatornamagasság 70 mm

típus	szín	hossz mm	csom. darab	súly kg/100 darab	rendelési szám
GA-AT70170EL	—	500	1	127,600	6279463
GA-AT70170RW	hófehér	500	1	127,600	6279460

Alumínium alumínium

EL eloxált

T-elem Rapid80 GA alumínium szerelvénybeépítő csatorna elágazás készítéshez.

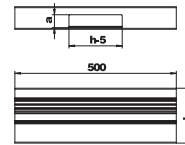

Véglezáró elem, alumínium, csatornamagasság 70 mm

típus	szín	hossz mm	csom. darab	súly kg/100 darab	rendelési szám
GA-E70170EL	—	37	1	13,400	6279473
GA-ET70170RW	hófehér	37	1	13,400	6279470

Alumínium alumínium

EL eloxált

Véglezáró elem Rapid80 GA alumínium szerelvénybeépítő csatorna tökéletes lezárására.

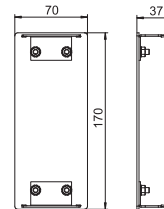

Véglezáró elem, PVC, csatornamagasság 70 mm

típus	szín	csom. darab	súly kg/100 darab	rendelési szám
GK-E70170WA	fehéralumínium	1	4,900	6274774
GK-E70170RW	hófehér	1	4,900	6274770

PVC polivinil-klorid PC/ABS Polikarbonát/Akrilnitril-butadién-sztirol

Véglezáró elem GK szerelvénybeépítő csatornák lezárásához.

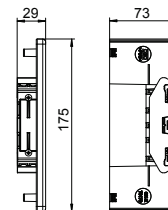

Válaszfal, csatornamagasság 70 mm

típus	rendelési szám
GA-TW70	6279711

St acél

Válaszfal Rapid80 GA alumínium szerelvénybeépítő csatorna vagy ISS médiaoszlop alsó részébe történő installálásához, a különböző feszültségű áramkörök elválasztásához.

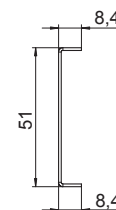

Kábeltartó kapocs

típus	rendelési szám
KL80A	6288640

PA poliamid

Kábeltartó kapocs a kábelek biztonságos tartására és s válaszfal rögzítésére 76,5 mm rendszer-nyílású Rapid80 sorozatú GK, GS és GA szerelvénybeépítő csatornához, továbbá ISS média oszlophoz.



Védővezető-csatlakozókapocs

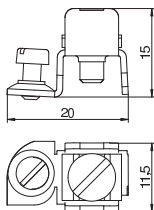

típus

8AWR

SI acél

G galvanikusan horganyzott

csom. súly

darab kg/100 darab

10 0,641

rendelési szám

6288704

Védővezető csatlakozókapocs alumínium és acél szerelvényezhető csatornák és média oszlopok védelmi intézkedésekbe történő bevonásához. Rögzítési tartomány: 2 x 1,5 - 4 mm².

Szerelvénybeépítő csatorna, csatornamagasság 90 mm

típus	szín	hossz mm	csom. súly		rendelési szám
			m	kg/100 m	
GA-D90210EL	—	2000	6	378,600	6279603
GA-D90210RW	hófehér	2000	6	378,600	6279600

Alumínium alumínium

EL eloxált

Szerelvénybeépítő csatorna fenékperforálás nélkül, közvetlenül a falra vagy konzolokra szerelhető. A maximum 6000 mm hosszú csatornatestek és csatornafedelek, valamint más RAL-színek külön kérésre megvalósíthatók. A festett szerelvénybeépítő csatornák látható felülete be van fóliázva.

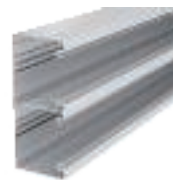
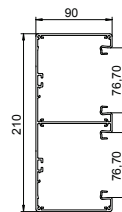

Összekötő, csatornamagasság 90 mm

típus	szín	csom. súly		rendelési szám
		csom.e.	kg/100 cs.e.	
GA-KUP90	—	1	8,200	6279704

V2A rozsdamentes acél (W. Nr. 1.4301)

Összekötő Rapid80 GA alumínium szerelvénybeépítő csatorna alsó részeinek szereléséhez.

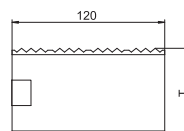

Szerelvénydoboz, egyes

típus	rendelési szám
71GD6	6288610

PA poliamid

Előlről bepattintható szerelvénydoboz standard szerelvényekhez, lehajtható és szükség esetén el is távolítható alsó résszel az időtakarékos vezeték csatlakoztatás érdekében, 14 mm vezetékátmérőig használható bevezetőnyílásokkal.

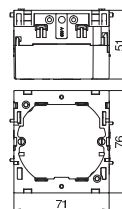

Szerelvénydoboz, kettős

típus	rendelési szám
71GD7	6288611

PA poliamid

Előlről bepattintható szerelvénydoboz standard szerelvényekhez 2 db, egyes installációs szerelvény vagy egy darab kettős védőérintkezős csatlakozóaljzat beépítéséhez.

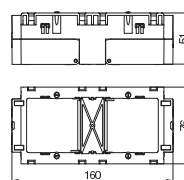

Húzásmentesítő

típus	rendelési szám
7ZE	6288790

PA poliamid

Húzásmentesítő rögzítőklippsel. A 7GD... és 71GD... szerelvénydobozokhoz használható.

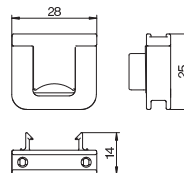

Felső rész

típus	szín	hossz mm	csom. súly		rendelési szám
			m	kg/100 m	
GA-OTRW	hófehér	2000	2	38,300	6279720
GA-OTEL	—	2000	2	38,300	6279723

Alumínium alumínium

EL eloxált

Alumínium fedél 76,5 mm rendszerű Rapid80 GA szerelvénybeépítő csatornához vagy ISS médiaoszlophoz. A felső rész szilárd rögzítését és a csatorna illetve oszlop alsó részével való elektromos összeköttetést az RKV3V típusú csatlakozókapcsok biztosítják. Minden szállítási egységen (2000 mm hossz) 6 előszerelt csatlakozókapocs található.

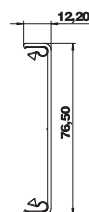

Bepattintható kapocs

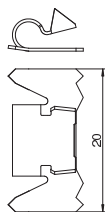

típus	csom. darab	súly kg/100 darab	rendelési szám
RKV3V	20	0,085	6288700

Si acél

Bepattintható kapocs csatornák fedelének és alsó részének mechanikus és elektromos összekötéséhez. A Rapid 45, Rapid 80 és ISS rendszerhez illeszkedik.

Külső sarokidom, csatornamagasság 90 mm

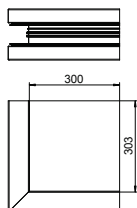

típus	szín	csom. darab	súly kg/100 darab	rendelési szám
GA-DA90210EL	—	1	291,000	6279613
GA-DA90210RW	hófehér	1	291,000	6279610

Alumínium alumínium

EL eloxált

Külső sarokelem közvetlen falra szereléshez.

Külső sarokfedél

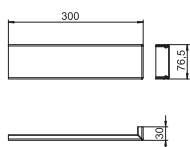

típus	szín	hossz mm	csom. darab	súly kg/100 darab	rendelési szám
GA-OTARW	hófehér	300	1	12,900	6279725
GA-OTAE	—	300	1	12,900	6279727

Alumínium alumínium

EL eloxált

Fedél Rapid80 GA külső sarokelemre.

Lapos sarokidom, csatornamagasság 90 mm

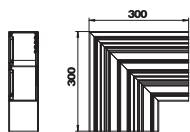

típus	szín	csom. darab	súly kg/100 darab	rendelési szám
GA-DF90210EL	—	1	184,800	6279623
GA-DF90210RW	hófehér	1	184,800	6279620

Alumínium alumínium

EL eloxált

Lapos sarokelem Rapid80 GA alumínium szerelvénybeépítő csatornák irányváltásához.

Lapos sarokelem fedél

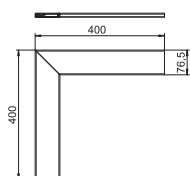

típus	szín	hossz mm	csom. darab	súly kg/100 darab	rendelési szám
GA-OTFRW	hófehér	400	1	28,600	6279734
GA-OTFEL	—	400	1	28,600	6279736

Alumínium alumínium

EL eloxált

Fedél Rapid80 GA lapos sarokelem lefedéséhez.

Belső sarokelem, csatornamagasság 90 mm

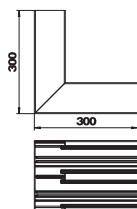

típus	szín	csom. darab	súly kg/100 darab	rendelési szám
GA-DI90210EL	—	1	237,200	6279643
GA-DI90210RW	hófehér	1	237,200	6279640

Alumínium alumínium

EL eloxált

Belső sarokelem Rapid80 GA alumínium szerelvénybeépítő csatornák irányváltásához.

T-elem, csatornamagasság 90 mm

típus	szín	csom. darab	súly kg/100 darab	rendelési szám
GA-DT90210EL	—	1	177,400	6279663
GA-DT90210RW	hőfehér	1	177,400	6279660

Alumínium alumínium

EL eloxált

T-elem Rapid80 GA alumínium szerelvénybeépítő csatorna elágazás készítéshez.

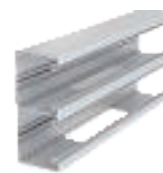
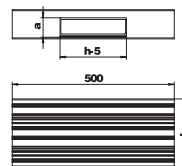

Véglezáró elem, csatornamagasság 90 mm

típus	szín	csom. darab	súly kg/100 darab	rendelési szám
GA-E90210EL	—	1	18,800	6279673
GA-E90210RW	hőfehér	1	18,800	6279670

Alumínium alumínium

EL eloxált

Véglezáró elem Rapid80 GA alumínium szerelvénybeépítő csatorna tökéletes lezárására.

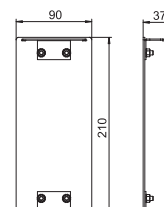

Válaszfal, csatornamagasság 70 mm

típus	rendelési szám
GA-TW70	6279711

St acél

Válaszfal Rapid80 GA alumínium szerelvénybeépítő csatorna vagy ISS médiaoszlop alsó részébe történő installálásához, a különböző feszültségű áramkörök elválasztásához.

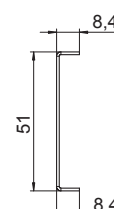

Válaszfal, csatornamagasság 90 mm

típus	rendelési szám
GA-TW90	6279714

St acél

Válaszfal Rapid80 GA alumínium szerelvénybeépítő csatorna alsó részébe történő installálásához, a különböző feszültségű áramkörök elválasztásához.

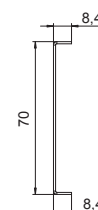

Kábeltartó kapocs

típus	rendelési szám
KL80A	6288640

PA poliamid

Kábeltartó kapocs a kábelek biztonságos tartására és a válaszfal rögzítésére 76,5 mm rendszer-nyílású Rapid80 sorozatú GK, GS és GA szerelvénybeépítő csatornához, továbbá ISS média oszlophoz.



Védővezető-csatlakozókapocs

típus	csom. darab	súly kg/100 darab	rendelési szám
8AWR	10	0,641	6288704

St acél

G galvanikusan horganyzott

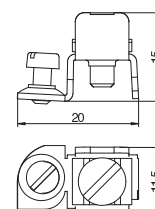
Védővezető csatlakozókapocs alumínium és acél szerelvényezhető csatornák és média oszlopok védelmi intézkedésekbe történő bevonásához. Rögzítési tartomány: 2 x 1,5 - 4 mm².

GAD Design szerelvénybeépítő csatorna

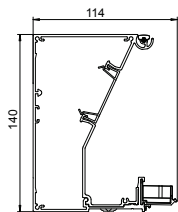

típus	szín	hossz mm	csom. súly		rendelési szám
			m	kg/100 m	
GAD UEL	—	2000	2	292,750	6115775
Alumínium	aluminium				
EL	eloxált				

A GAD sorozat Design szerelvénybeépítő csatorna kialakítását szolgáló alsó rész. 45 mm-es nyílással a Modul 45-ös kapcsoló és csatlakozó készülékekhez és a Rapid45 sorozat megfelelő PVC és alumínium felső elemeihez. Az elemhez a „Swing”, „Soft” és „Style” fedelek egyaránt illeszthetők. A GAD OTA felsőrész adapterek használata elengedhetetlen és a csatornaszakasztól maximálisan 50 cm-re kell betervezni azokat. A csatornafedelek közé a GAD OTD távtartót kell elhelyezni. A 45mm-es rendszer nyílás szállításkor egy fekete csatornafedellel le van zárva.

Csatorna fedélem Design Swing csatorna

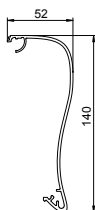

típus	szín	hossz mm	csom. súly		rendelési szám
			darab	kg/100 darab	
OT GAD Swing EL	—	1000	1	126,100	6115825
Alumínium	aluminium				
EL	eloxált				

A GAD-sorozat Design szerelvénybeépítő csatorna kialakítását szolgáló csatorna fedél elem. "Swing" típusú Design kivitel a csatornarendszer nyílásának ill. a kapcsoló, és csatlakozó készülékek teljes lefedésére. A GAD OTA felsőrész adapterek használata elengedhetetlen és a csatornaszakasztól maximálisan 50 cm-re kell betervezni azokat. A csatornafedelek közé a GAD OTD távtartót kell elhelyezni.

Csatorna fedélem Design Soft csatorna

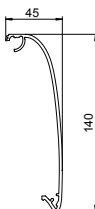

típus	szín	hossz mm	csom. súly		rendelési szám
			darab	kg/100 darab	
OT GAD Soft EL	—	1000	1	124,900	6115835
Alumínium	aluminium				
EL	eloxált				

A GAD-sorozat Design szerelvénybeépítő csatorna kialakítását szolgáló csatorna fedél elem. "Soft" típusú Design kivitel a csatornarendszer nyílásának ill. a kapcsoló, és csatlakozó készülékek teljes lefedésére. A GAD OTA felsőrész adapterek használata elengedhetetlen és a csatornaszakasztól maximálisan 50 cm-re kell betervezni azokat. A csatornafedelek közé a GAD OTD távtartót kell elhelyezni.

Csatorna fedélem Design Style csatorna

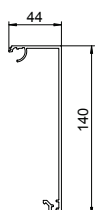

típus	szín	hossz mm	csom. súly		rendelési szám
			darab	kg/100 darab	
OT GAD Style EL	—	1000	1	125,000	6115845
Alumínium	aluminium				
EL	eloxált				

A GAD-sorozat Design szerelvénybeépítő csatorna kialakítását szolgáló csatorna fedél elem. "Style" típusú Design kivitel a csatornarendszer nyílásának ill. a kapcsoló, és csatlakozó készülékek teljes lefedésére. A GAD OTA felsőrész adapterek használata elengedhetetlen és a csatornaszakasztól maximálisan 50 cm-re kell betervezni azokat. A GAD-sorozat Design szerelvénybeépítő csatorna kialakítását szolgáló csatorna fedél elem.

Külső sarokelem, Design csatorna

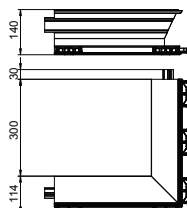

típus	szín	hossz mm	csom. súly		rendelési szám
			darab	kg/100 darab	
GAD AEL	—	—	1	233,000	6115789
Alumínium	aluminium				
EL	eloxált				

Külső könyökelem GAD típusú Design-szerelvénybeépítő csatornához. 45 mm-es nyílással a Modul 45-ös kapcsoló és csatlakozó készülékekhez és a Rapid45 sorozat megfelelő PVC és alumínium felső elemeihez. Az idomhoz a „Swing”, „Soft” és „Style” fedőelemek egyaránt illeszthetők. A GAD OTA felső rész adapterek használata elengedhetetlen. A csatornafedelek közé a GAD OTD távtartót kell elhelyezni.

Külső sarokelem fedél Swing

típus	hossz		csom. darab	súly		rendelési szám
	szín	mm		darab	kg/100 darab	
OT A Swing EL	—	—	1	105,900	6115851	
Alumínium	alumínium					
EL	eloxált					

Fedél GAD típusú szerelvénybeépítő csatorna külső sarokelemhez. "Swing" típusú Design kivitel a csatornarendszer nyílásának ill. a kapcsoló, és csatlakozó készülékek teljes lefedésére.

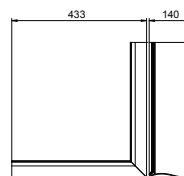

Külső sarokelem fedél Soft

típus	hossz		csom. darab	súly		rendelési szám
	szín	mm		darab	kg/100 darab	
OT A Soft EL	—	—	1	104,600	6115855	
Alumínium	alumínium					
EL	eloxált					

Fedél GAD típusú szerelvénybeépítő csatorna külső sarokelemhez. "Soft" típusú Design kivitel a csatornarendszer nyílásának ill. a kapcsoló, és csatlakozó készülékek teljes lefedésére.

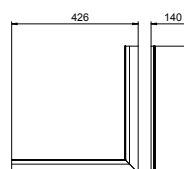

Külső sarokelem fedél Style

típus	hossz		csom. darab	súly		rendelési szám
	szín	mm		darab	kg/100 darab	
OT A Style EL	—	—	1	104,300	6115865	
Alumínium	alumínium					
EL	eloxált					

Fedél GAD típusú szerelvénybeépítő csatorna külső sarokelemhez. "Style" típusú Design kivitel a csatornarendszer nyílásának ill. a kapcsoló, és csatlakozó készülékek teljes lefedésére.

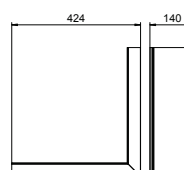

Belső sarokelem, Design csatorna

típus	hossz		csom. darab	súly		rendelési szám
	szín	mm		darab	kg/100 darab	
GAD IEL	—	—	1	183,000	6115795	
Alumínium	alumínium					
EL	eloxált					

A GAD sorozat Design szerelvénybeépítő csatorna kialakítását szolgáló belső sarokelem rész. 45 mm-es nyílással a Modul 45-ös kapcsoló és csatlakozó készülékekhez és a Rapid45 sorozat megfelelő PVC és alumínium felső elemeihez. Az idomhoz a „Swing”, „Soft” és „Style” fedőelemek egyaránt illeszthetők. A GAD OTA felső rész adapterek használata elengedhetetlen. A csatornafedelek közé a GAD OTD távtartót kell elhelyezni.

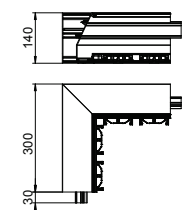

Belső sarokelme fedél, Swing

típus	hossz		csom. darab	súly		rendelési szám
	szín	mm		darab	kg/100 darab	
OT I Swing EL	—	—	1	45,500	6115875	
Alumínium	alumínium					
EL	eloxált					

Fedél GAD típusú szerelvénybeépítő csatorna belső sarokelemhez. "Swing" típusú Design kivitel a csatornarendszer nyílásának ill. a kapcsoló, és csatlakozó készülékek teljes lefedésére.

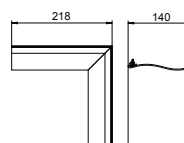

Belső sarokelem fedél, Soft

típus	hossz		csom. darab	súly		rendelési szám
	szín	mm		darab	kg/100 darab	
OT I Soft EL	—	—	1	46,200	6115885	
Alumínium	alumínium					
EL	eloxált					

Fedél GAD típusú szerelvénybeépítő csatorna belső sarokelemhez. "Soft" típusú Design kivitel a csatornarendszer nyílásának ill. a kapcsoló, és csatlakozó készülékek teljes lefedésére.

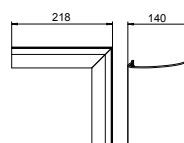

Belső sarokelem fedél, Style

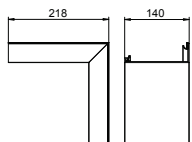

típus	szín	hossz mm	csom. súly		rendelési szám
			darab	kg/100 darab	
OT I Style EL	—	—	1	45,500	6115895
Alumínium alumínium					
EL eloxált					

Fedél GAD típusú szerelvénybeépítő csatorna belső sarokelemhez. "Style" típusú Design kivitel a csatornarendszer nyílásának ill. a kapcsoló, és csatlakozó készülékek teljes lefedésére.

Véglezáró elem, Swing, balos

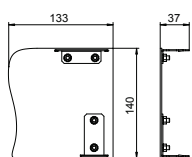

típus	szín	hossz mm	csom. súly		rendelési szám
			darab	kg/100 darab	
GAD EL Swing EL	—	—	1	16,100	6115915
Alumínium alumínium					
EL eloxált					

Véglezáró elem GAD Design sorozatú szerelvénybeépítő csatornához. "Swing" kivitel. A véglezáró elem csak baloldali lezáráshoz alkalmas.

Véglezáró elem, Swing, jobbos

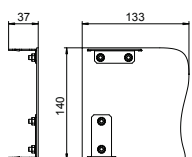

típus	szín	hossz mm	csom. súly		rendelési szám
			darab	kg/100 darab	
GAD ER Swing EL	—	—	1	16,100	6115925
Alumínium alumínium					
EL eloxált					

Véglezáró elem GAD Design sorozatú szerelvénybeépítő csatornához. "Swing" kivitel. A véglezáró elem csak jobboldali lezáráshoz alkalmas.

Véglezáró elem, Soft, balos

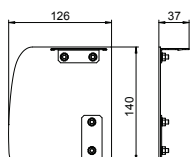

típus	szín	hossz mm	csom. súly		rendelési szám
			darab	kg/100 darab	
GAD EL Soft EL	—	—	1	15,600	6115935
Alumínium alumínium					
EL eloxált					

Véglezáró elem GAD Design sorozatú szerelvénybeépítő csatornához. "Soft" kivitel. A véglezáró elem csak baloldali lezáráshoz alkalmas.

Véglezáró elem, "Soft", jobbos

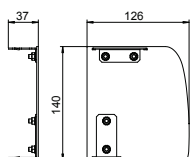

típus	szín	hossz mm	csom. súly		rendelési szám
			darab	kg/100 darab	
GAD ER Soft EL	—	—	1	15,600	6115945
Alumínium alumínium					
EL eloxált					

Véglezáró elem GAD Design sorozatú szerelvénybeépítő csatornához. "Soft" kivitel. A véglezáró elem csak jobboldali lezáráshoz alkalmas.

Véglezáró elem, "Style", balos

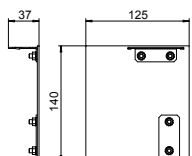

típus	szín	hossz mm	csom. súly		rendelési szám
			darab	kg/100 darab	
GAD EL Style EL	—	—	1	16,200	6115955
Alumínium alumínium					
EL eloxált					

Véglezáró elem GAD Design sorozatú szerelvénybeépítő csatornához. "Style" kivitel. A véglezáró elem csak baloldali lezáráshoz alkalmas.

Véglezáró elem, Style, jobbos

típus	szín	hossz	csom. súly		rendelési szám
		mm	darab	kg/100 darab	
GAD ER Style EL	—	—	1	16,200	6115965
Alumínium alumínium					
EL eloxált					

Véglezáró elem GAD Design sorozatú szerelvénybeépítő csatornához. "Style" kivitel. A véglezáró elem csak jobboldali lezáráshoz alkalmas.

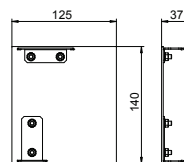

Felsőrész adapter

típus	szín	hossz	csom. súly		rendelési szám
		mm	darab	kg/100 darab	
GAD OTA	grafitszürke	—	5	0,600	6115975
PA poliamid					

Felsőrész adapter a GAD sorozatú design szerelvénybeépítő csatornák hátlapján, illetve az idomokon történő szereléshez. Az adapter a hátlapon kialakított vezetősímba illeszthető és a csatorna fedél rögzítését szolgálja, illetve a megfelelő távtartást biztosítja. A csoportos kábel kivezetés célját is szolgálja és hosszanti irányban eltolható. A felsőrész adapterek között egy maximum 50 cm-es távolságot kell tartani.

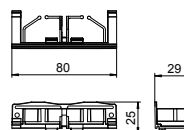

Távtartó

típus	szín	hossz	csom. súly		rendelési szám
		mm	darab	kg/100 darab	
GAD OTD RW	hófehér	—	10	0,008	6115980
GAD OTD LGR	világosszürke	—	10	0,008	6115982
GAD OTD SW	grafitszürke	—	10	0,008	6115985
PA poliamid					

A GAD sorozatú design szerelvénybeépítő csatornák csatornafedelei között alkalmazható távtartó. A távtartó gondoskodik a csatornafedelek közötti minimális távolság biztonságos megtartásáról.

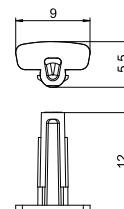

Rögzítő lemez

típus	szín	hossz	csom. súly		rendelési szám
		mm	darab	kg/100 darab	
GAD SB	—	—	10	2,000	6115995
St acél					

Rögzítő lemez a GAD sorozatú design szerelvénybeépítő csatorna rendszeryílásának rögzítésére. A lemezt a csatorna aljára kell szerelni, és az segít a csatornafedelek és beépített szerelvények szilárd rögzítésében.

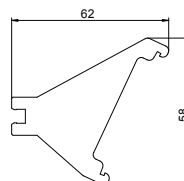

Toldásponti összekötő

típus	szín	csom. súly		rendelési szám
		darab	kg/100 darab	
GEK-AKU45	—	10	0,135	6116752
St acél				

Toldásponti összekötő mint barázdált csap közvetlen összeköttetést biztosít a csatormatelek között a toldásponti takarólemez használata nélkül. Alkalmas Rapid45, Rapid80 szerelvénybeépítő - csatornához, illetve GAD Designkanal-hoz.

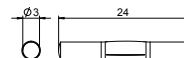

Védővezető-csatlakozókapocs

típus	csom. súly		rendelési szám
	darab	kg/100 darab	
8AWR	10	0,641	6288704
St acél			
G galvanikusan horganyzott			

Védővezető csatlakozókapocs alumínium és acél szerelvényezhető csatornák és média oszlopok védelmi intézkedésekbe történő bevonásához. Rögzítési tartomány: 2 x 1,5 - 4 mm².

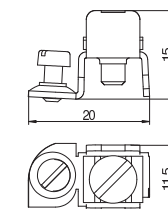

Válaszfal

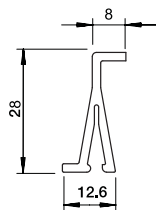

típus	szín	hossz mm	csom. m	súly kg/100 m	rendelési szám
2371 40	világosszürke	2000	60	13,500	6023096

PVC polivinil-klorid

Válaszfal 40 mm magasságú WDK csatornák alsó részébe, illetve különböző ISS médiaoszlopokba történő szereléshez, a különböző áramnemek elválasztásához.









Tartozékok Szerelvénycsatornák



Tartozékok szerelvénybeépítő csatornákhöz

	fedél háttérvilágításhoz	378
	rögzítőkonzolok és szerelési tartozékok	378
	fali takarókeret	381
	hangszigetelés	386



Fedél Rapid 80, PC, átlátszó, belül bordázott

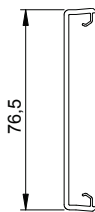

típus	szín	hossz mm	csom. m	súly kg/100 m	rendelési szám
GK-OTKKPI	átlátszó	2000	16	21,800	6278790

PC polikarbonát

Csatornafedél 76,5 mm rendszernyílású Rapid GK (PVC), GS (acél) és GA (alumínium) szerelvénybeépítő csatornához vagy ISS médiaoszlophoz. A GK-OTKKP fedél tiszta, átlátszó PC alapanyagból készült, és belülről bordázott (hosszirányú), ezáltal alkalmas a csatornában vagy médiaoszlopban integrált világításhoz. Szállítási hossz 2000 mm.

Fedél, Rapid80, opál, sima

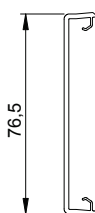

típus	szín	hossz mm	csom. m	súly kg/100 m	rendelési szám
GK-OTGO	átlátszó	2000	16	21,800	6278690

PC polikarbonát

Csatornafedél 76,5 mm rendszernyílású Rapid GK (PVC), GS (acél) és GA (alumínium) szerelvénybeépítő csatornához vagy ISS médiaoszlophoz. A GK-OTGO fedél áttetsző, de tejszerű (optika: tejtüveg) PC anyagból készül, mely integrált világítást tesz lehetővé a csatornában illetve médiaoszlopban. Szállítási hossz 2000 mm.

Rögzítőkonzolok

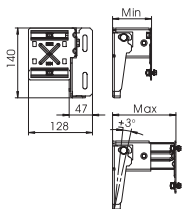

típus	szín	hossz mm	csom. darab	súly kg/100 darab	rendelési szám
BKN50 80	—	—	1	50,000	6288001
BKN75 125	—	—	1	57,000	6288003
BKN120 205	—	—	1	68,000	6288005
BKN200 350	—	—	1	89,000	6288007

St acél

FS szalaghorganyzott

Rögzítőkonzol szerelvénybeépítő csatornák parapeten történő rögzítéséhez és tartóként konvekciós rácsokhoz. A rögzítőkonzol az összes 80 mm és 110 mm fedélynyílású szerelvénybeépítő csatornához használható; a GS, GA és GK típust falikonzol adapterrel együtt kell használni.

Fali konzol adapter GK csatornához, csatornaszélesség 110 mm

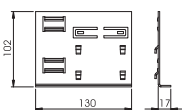

típus	szín	csom. darab	súly kg/100 darab	rendelési szám
KS70110	—	15	22,000	6279802

St acél

FS szalaghorganyzott

Falikonzol adapter GK70110 szerelvénybeépítő csatornák fali konzolokra történő szereléséhez.

Fali konzol adapter GK csatornához, csatornaszélesség 130 mm

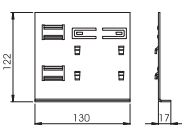

típus	szín	csom. darab	súly kg/100 darab	rendelési szám
KS70130	—	10	26,100	6279804

St acél

FS szalaghorganyzott

Falikonzol adapter GK70130 szerelvénybeépítő csatornák fali konzolokra szereléséhez.

Fali konzol adapter GK csatornához, csatornaszélesség 170 mm

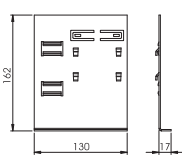

típus	szín	csom. darab	súly kg/100 darab	rendelési szám
KS70170	—	10	34,300	6279806

St acél

FS szalaghorganyzott

Falikonzol adapter GK70170 szerelvénybeépítő csatornák fali konzolokra szereléséhez.

Összekötőprofil 170 mm széles csatornához

típus	rendelési szám
KSP170	6279810

St acél

FS szalaghorganyzott

Stabilizáló profil 170-es névleges magasságú szerelvénybeépítő csatornák konzolos szereléséhez.

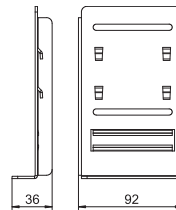

Összekötőprofil 210 mm széles csatornához

típus	rendelési szám
KSP210	6279812

St acél

FS szalaghorganyzott

Stabilizáló profil 210-es névleges magasságú szerelvénybeépítő csatornák konzolos szereléséhez.

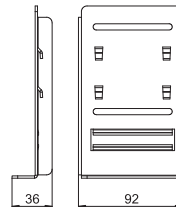

Profilösszekötő, vízszintes

típus	rendelési szám
PV N3 50H	6288100
PV N3 75H	6288102
PV N3 100H	6288104
PV N3 125H	6288106
PV N3 150H	6288108
PV N3 175H	6288110
PV N3 200H	6288112
PV N3 225H	6288114
PV N3 250H	6288116
PV N3 275H	6288118
PV N3 300H	6288120

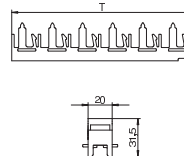

Profilösszekötő, vízszintes, vezetőrészekkel a rácsprofilok bepattintásához. A profilösszekötőt az SP3 típusú feszítőkengyellel kell a rögzítőkonzolra szerelni.

Feszítőkengyel

típus	rendelési szám
SP3	6279800

St acél

FS szalaghorganyzott

Feszítőkengyel a konvekciós rács és rögzítőkonzol közötti felfekvő rögzítéshez.

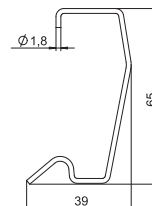

Szerelő- és összekötő profil konvekciós rácsokhoz, csatornamagasság 70 mm

típus	rendelési szám
MVKG70130	6279820
MVKG70170	6279822
MVKG70210	6279824

St acél

FS szalaghorganyzott

Szerelő- és összekötő profil szerelvénybeépítő csatornák konzolos szereléséhez függőlegesen elrendezett konvekciós rácsokkal együtt használva. A szerelő- és összekötő profilt a rögzítőkonzolra kell pattintani és a PVV/N2... típusú profilösszekötő függőleges tartására szolgál. Ügyeljen a csatornaméretekre.

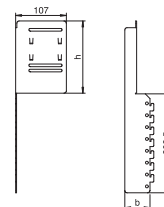

Szerelő- és összekötő profil konvekciós rácsokhoz, csatornamagasság 90 mm

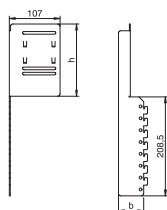

típus	rendelési szám
MVKG90130	6279826
MVKG90170	6279828
MVKG90210	6279830

SI acél

FS szalaghorganyzott

Szerelő- és összekötő profil szerelvénybeépítő csatornák konzolos szereléséhez függőlegesen elrendezett konvekciós rácsokkal együtt használva. A szerelő- és összekötő profilt a rögzítőkonzolra kell pattintani és a PVV/N2... típusú profilösszekötő függőleges tartására szolgál. Ügyeljen a csatornaméretekre.

Profilösszekötő, függőleges

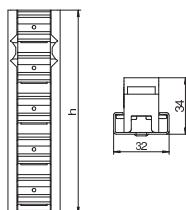

típus	rendelési szám
PVV N2 100	6288030
PVV N2 125	6288032
PVV N2 150	6288034
PVV N2 475	6288044
PVV N2 500	6288084
PVV N2 600	6288050
PVV N2 625	6288052
PVV N2 700	6288058
PVV N2 800	6288090
PVV N2 875	6288066

Profilösszekötő, függőleges, vezetőrészekkel egy kompakt rácsegység összeállítására szolgáló konvekciós rácsprofilok bepattintása számára. A függőleges konvekciós rácsok a csatorna elülső oldalán egy bizonyos méretig levihetők, amikor is rés marad szabadon a padló tisztításához, vagy pedig teljesen a padlóig vihetők és ott a BVL padlótartóval rögzíthetők. Ez a kivétel a konvektorburkolatok egyik változata. A konvekciós rácsprofilok alternatívájaként zárt acélemez burkolatokkal is kivitelezhető a fűtőkonvektorok burkolása.

Tartóláb

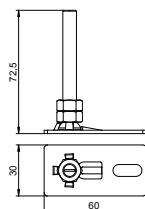

típus	szín	hossz mm	csom. darab	súly kg/100 darab	rendelési szám
BVL	—	—	1	6,000	6288180

A BVL tartóláb a PVV/N2... típusú függőleges profilösszekötők padlóra történő rögzítésére szolgál.

Konvekciós rácsprofil

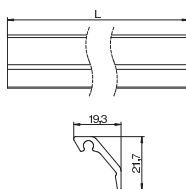

típus	szín	hossz mm	csom. m	súly kg/100 m	rendelési szám
KG2RW	hőfehér	2000	40	23,100	6287700
KG2CW	krémfehér	2000	40	23,100	6287701
KG2LGR	világosszürke	2000	40	23,100	6287702
KG2RW	hőfehér	3000	60	23,100	6287710
KG2CW	krémfehér	3000	60	23,100	6287711
KG2LGR	világosszürke	3000	60	23,100	6287712
KG2EL	—	3000	60	21,900	6287723
KG2EL	—	2000	40	21,900	6287733

Aluminium alumínium

EL eloxált

Konvekciós rács, ferde, a szerelvénybeépítő csatorna és a fal közötti távolság optikailag megnyerő lezárására. A konvekciós rácsprofilok vízszintes és függőleges szerelésre alkalmasak.

Összekötő csap

típus	rendelési szám
8VS4	6287810

Összekötő csap konvekciós rácsprofilok összekötéséhez.

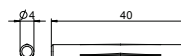

Fali takarókeret, PVC, nyitott, 70110

típus	rendelési szám
G-KWAO70110RW	6274810
G-KWAO70110CW	6274811
G-KWAO70110LGR	6274812

ABS/ASA akrilnitril-butadién-sztirol

Fali takarókeret, nyitott, fali átvezetések lezárásához csatornák falra történő szerelésekor.

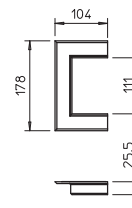

Fali takarókeret, PVC, nyitott, 90110

típus	rendelési szám
G-KWAO90110RW	6274910

ABS/ASA akrilnitril-butadién-sztirol

Fali takarókeret, nyitott, fali átvezetések lezárásához csatornák falra történő szerelésekor.

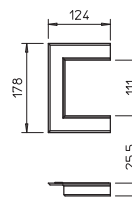

Fali takarókeret, PVC, nyitott, 70130

típus	rendelési szám
G-KWAO70130RW	6274820
G-KWAO70130CW	6274821

ABS/ASA akrilnitril-butadién-sztirol

Fali takarókeret, nyitott, fali átvezetések lezárásához csatornák falra történő szerelésekor.

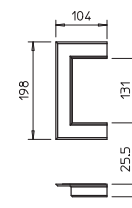

Fali takarókeret, PVC, nyitott, 90130

típus	rendelési szám
G-KWAO90130RW	6274920

ABS/ASA akrilnitril-butadién-sztirol

Fali takarókeret, nyitott, fali átvezetések lezárásához csatornák falra történő szerelésekor.

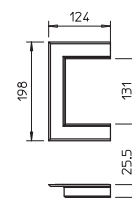

Fali takarókeret, PVC, nyitott, 70170

típus	rendelési szám
G-KWAO70170RW	6274830
G-KWAO70170CW	6274831
G-KWAO70170LGR	6274832

ABS/ASA akrilnitril-butadién-sztirol

Fali takarókeret, nyitott, fali átvezetések lezárásához csatornák falra történő szerelésekor.

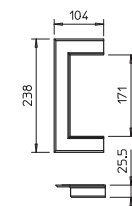

Fali takarókeret, PVC, nyitott, 90170

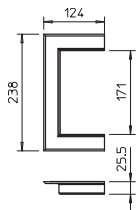

típus

G-KWAO90170RW

rendelési szám

6274930

ABS/ASA akrilnitril-butadién-sztirol

Fali takarókeret, nyitott, fali átvezetések lezárásához csatornák falra történő szerelésekor.

Fali takarókeret, PVC, nyitott, 70210

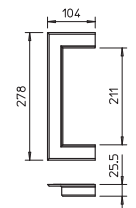

típus

G-KWAO70210RW

rendelési szám

6274840

ABS/ASA akrilnitril-butadién-sztirol

Fali takarókeret, nyitott, fali átvezetések lezárásához csatornák falra történő szerelésekor.

Fali takarókeret, PVC, nyitott, 90210

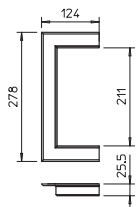

típus

G-KWAO90210RW

rendelési szám

6274940

ABS/ASA akrilnitril-butadién-sztirol

Fali takarókeret, nyitott, fali átvezetések lezárásához csatornák falra történő szerelésekor.

Fali takarókeret, PVC, zárt, 70110

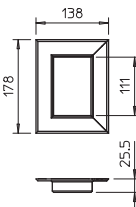

típus

G-KWAG70110RW

rendelési szám

6274850

ABS/ASA akrilnitril-butadién-sztirol

Fali takarókeret, zárt, fali átvezetések lezárásához konzolra történő szerelésnél.

Fali takarókeret, PVC, zárt, 90110

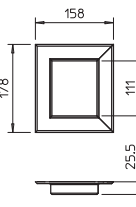

típus

G-KWAG90110RW

rendelési szám

6274950

ABS/ASA akrilnitril-butadién-sztirol

Fali takarókeret, zárt, fali átvezetések lezárásához konzolra történő szerelésnél.

Fali takarókeret, PVC, zárt, 70130

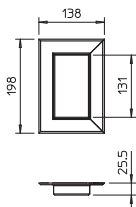

típus

G-KWAG70130RW

rendelési szám

6274860

ABS/ASA akrilnitril-butadién-sztirol

Fali takarókeret, zárt, fali átvezetések lezárásához konzolra történő szerelésnél.



Fali takarókeret, PVC, zárt, 90130

típus	rendelési szám
G-KWAG90130RW	6274960

ABS/ASA akrilnitril-butadién-sztirol

Fali takarókeret, zárt, fali átvezetések lezárásához konzolra történő szerelésnél.

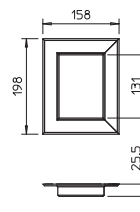

Fali takarókeret, PVC, zárt, 70170

típus	rendelési szám
G-KWAG70170RW	6274870

ABS/ASA akrilnitril-butadién-sztirol

Fali takarókeret, zárt, fali átvezetések lezárásához konzolra történő szerelésnél.

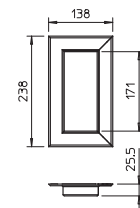

Fali takarókeret, PVC, zárt, 90170

típus	rendelési szám
G-KWAG90170RW	6274970

ABS/ASA akrilnitril-butadién-sztirol

Fali takarókeret, zárt, fali átvezetések lezárásához konzolra történő szerelésnél.

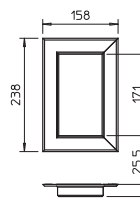

Fali takarókeret, PVC, zárt, 70210

típus	rendelési szám
G-KWAG70210RW	6274880

ABS/ASA akrilnitril-butadién-sztirol

Fali takarókeret, zárt, fali átvezetések lezárásához konzolra történő szerelésnél.

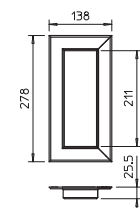

Fali takarókeret, PVC, zárt, 90210

típus	rendelési szám
G-KWAG90210RW	6274980

ABS/ASA akrilnitril-butadién-sztirol

Fali takarókeret, zárt, fali átvezetések lezárásához konzolra történő szerelésnél.

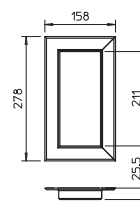

Fali takarókeret, alumínium, nyitott, 70110

típus	rendelési szám
G-AWAO70110RW	6278800
G-AWAO70110CW	6278801
G-AWAO70110LGR	6278802

Alumínium alumínium

Fali takarókeret, nyitott, fali átvezetések lezárásához csatornák falra történő szerelésékor.

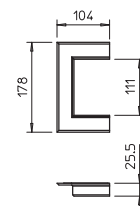

Fali takarókeret, alumínium, nyitott, 90110

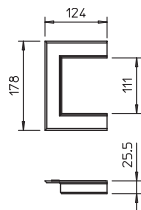

típus	rendelési szám
G-AWAO90110RW	6278880
G-AWAO90110CW	6278881
G-AWAO90110LGR	6278882

Alumínium alumínium

Fali takarókeret, nyitott, fali átvezetések lezárásához csatornák falra történő szerelésekor.

Fali takarókeret, alumínium, nyitott, 70130

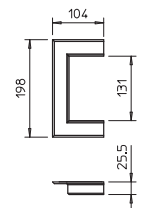

típus	rendelési szám
G-AWAO70130RW	6278810
G-AWAO70130CW	6278811
G-AWAO70130LGR	6278812

Alumínium alumínium

Fali takarókeret, nyitott, fali átvezetések lezárásához csatornák falra történő szerelésekor.

Fali takarókeret, alumínium, nyitott, 90130

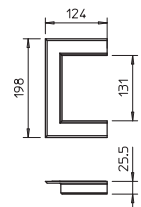

típus	rendelési szám
G-AWAO90130RW	6278890
G-AWAO90130CW	6278891
G-AWAO90130LGR	6278892

Alumínium alumínium

Fali takarókeret, nyitott, fali átvezetések lezárásához csatornák falra történő szerelésekor.

Fali takarókeret, alumínium, nyitott, 70170

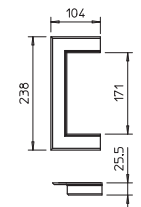

típus	rendelési szám
G-AWAO70170RW	6278820
G-AWAO70170CW	6278821
G-AWAO70170LGR	6278822

Alumínium alumínium

Fali takarókeret, nyitott, fali átvezetések lezárásához csatornák falra történő szerelésekor.

Fali takarókeret, alumínium, nyitott, 90170

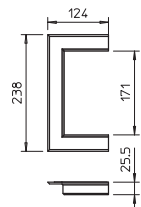

típus	rendelési szám
G-AWAO90170RW	6279000
G-AWAO90170CW	6279001
G-AWAO90170LGR	6279002

Alumínium alumínium

Fali takarókeret, nyitott, fali átvezetések lezárásához csatornák falra történő szerelésekor.

Fali takarókeret, alumínium, nyitott, 70210

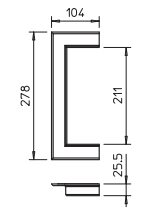

típus	rendelési szám
G-AWAO70210RW	6278830
G-AWAO70210LGR	6278832
G-AWAO70210CW	6278831

Alumínium alumínium

Fali takarókeret, nyitott, fali átvezetések lezárásához csatornák falra történő szerelésekor.

Fali takarókeret, alumínium, nyitott, 90210

típus	rendelési szám
G-AWAO90210RW	6279010
G-AWAO90210CW	6279011
G-AWAO90210LGR	6279012

Alumínium alumínium

Fali takarókeret, nyitott, fali átvezetések lezárásához csatornák falra történő szerelésekor.

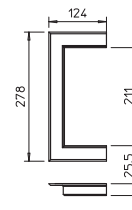

Fali takarókeret, alumínium, zárt, 70110

típus	rendelési szám
G-AWAG70110RW	6278840
G-AWAG70110CW	6278841
G-AWAG70110LGR	6278842

Alumínium alumínium

Fali takarókeret, zárt, fali átvezetések lezárásához konzolos szerelésnél. Megfelelő méretben ez is alkalmas ISS médiaoszlop mennyezeti takarójának.

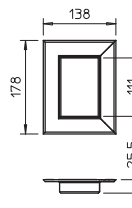

Fali takarókeret, alumínium, zárt, 90110

típus	rendelési szám
G-AWAG90110RW	6279020
G-AWAG90110CW	6279021
G-AWAG90110LGR	6279022

Alumínium alumínium

Fali takarókeret, zárt, fali átvezetések lezárásához konzolos szerelésnél. Megfelelő méretben ez is alkalmas ISS médiaoszlop mennyezeti takarójának.

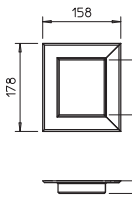

Fali takarókeret, alumínium, zárt, 70130

típus	rendelési szám
G-AWAG70130RW	6278850
G-AWAG70130CW	6278851
G-AWAG70130LGR	6278852

Alumínium alumínium

Fali takarókeret, zárt, fali átvezetések lezárásához konzolos szerelésnél. Megfelelő méretben ez is alkalmas ISS médiaoszlop mennyezeti takarójának.

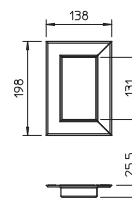

Fali takarókeret, alumínium, zárt, 90130

típus	rendelési szám
G-AWAG90130RW	6279030
G-AWAG90130CW	6279031
G-AWAG90130LGR	6279032

Alumínium alumínium

Fali takarókeret, zárt, fali átvezetések lezárásához konzolos szerelésnél. Megfelelő méretben ez is alkalmas ISS médiaoszlop mennyezeti takarójának.

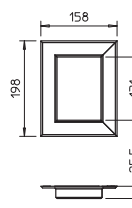

Fali takarókeret, alumínium, zárt, 70170

típus	rendelési szám
G-AWAG70170RW	6278860
G-AWAG70170CW	6278861
G-AWAG70170LGR	6278862

Alumínium alumínium

Fali takarókeret, zárt, fali átvezetések lezárásához konzolos szerelésnél. Megfelelő méretben ez is alkalmas ISS médiaoszlop mennyezeti takarójának.

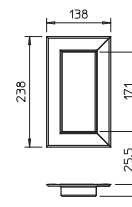

Fali takarókeret, alumínium, zárt, 90170

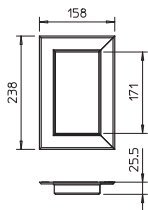

típus	rendelési szám
G-AWAG90170RW	6279040
G-AWAG90170CW	6279041
G-AWAG90170LGR	6279042

Alumínium alumínium

Fali takarókeret, zárt, fali átvezetések lezárásához konzolos szerelésnél. Megfelelő méretben ez is alkalmas ISS médiaoszlop mennyezeti takarójának.

Fali takarókeret, alumínium, zárt, 70210

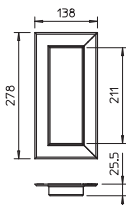

típus	rendelési szám
G-AWAG70210RW	6278870
G-AWAG70210CW	6278871
G-AWAG70210LGR	6278872

Alumínium alumínium

Fali takarókeret, zárt, fali átvezetések lezárásához konzolos szerelésnél. Megfelelő méretben ez is alkalmas ISS médiaoszlop mennyezeti takarójának.

Fali takarókeret, alumínium, zárt, 90210

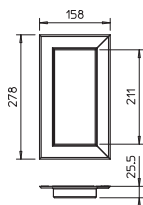

típus	rendelési szám
G-AWAG90210RW	6279050
G-AWAG90210CW	6279051
G-AWAG90210LGR	6279052

Alumínium alumínium

Fali takarókeret, zárt, fali átvezetések lezárásához konzolos szerelésnél. Megfelelő méretben ez is alkalmas ISS médiaoszlop mennyezeti takarójának.

Zajvédelmi gát

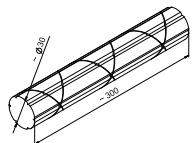

típus	szín	csom. darab	súly kg/100 darab	rendelési szám
7LSB	—	15	3,867	6288650

A zajvédelmi gát a zajátvitel csökkentésére szolgál pl. a csatornarendszernek két iroda közötti fal-áttöréseken történő átvezetésénél. A zajvédelmi gát olyan kőzetgyapotból áll, ami szállítási állapotban kb. 30 mm átmérővel és kb. 300 mm hosszal rendelkezik. Az anyagot beépítésnél nem szabad nagyon összenyomni.

Zajvédelmi gát, méterárú

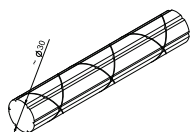

típus	szín	csom. m	súly kg/100 m	rendelési szám
7LSB M	—	50	10,500	6288651

A zajvédelmi gát a zajátvitel csökkentésére szolgál pl. a csatornarendszernek két iroda közötti fal-áttöréseken történő átvezetésénél. A zajvédelmi gát olyan kőzetgyapotból áll, ami szállítási állapotban kb. 50 mm átmérővel és 30 m hosszal rendelkezik. A termék kartondobozba van csomagolva, s a hossza 50 méter. Az anyagot beépítésnél nem szabad nagyon összenyomni.







**ISS típusú médiaoszlop
rendszerek**



ISS média oszlopok

	média oszlop, padló-mennyezet, acél	390
	média oszlop, padló-mennyezet, alumínium	392
	ipari energiaoszlop	418
	padló-mennyezet média oszlopok tartozékai	422
	média oszlop, padló, acél	424
	média oszlop, padló, alumínium	425
	szerelvénybeépítés	427

Média oszlop, acéllemez, acéllemez fedéllel

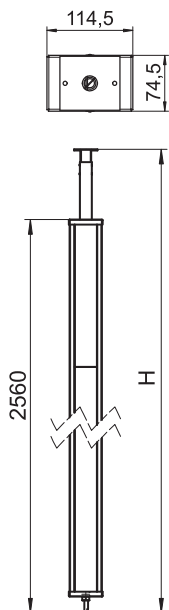

típus	szín	csom. darab	súly kg/100 darab	rendelési szám
ISS70110STRW	hófehér	1	1.121,000	6286530
Si	acél			

A készlet tartalma:

- 1 db egyrekeszes oszlop feszítőszerelvénnyel, teljes hossz: 2800 mm - 3700 mm
- 1 db mennyezeti rögzítő feszítőszerelvénnyel
- 1 db fedél acéllemezből, hossza: 2500 mm

A csomagolási egység egy darab 2 m-es PVC válaszfalat, valamint 2 fedélkapcsot tartalmaz.

A média oszlop 71GD... sorozatú, előlről bepattintható szerelvénydobozok befogadására alkalmas.

A média oszlop elő van szerelve és azonnal használható. A szerelési situációnak megfelelően kiegészítésként a következő tartozékokat lehet használni.

Média oszlop, acéllemez, PVC fedéllel

típus	szín	csom. darab	súly kg/100 darab	rendelési szám
ISS70110STKRW	hófehér	1	1.100,000	6286540

SI acél

A készlet tartalma:

1 db egyrekeszes oszlop feszítőszerelvénnyel, teljes hossz: 2800 mm - 3700 mm

1 db mennyezeti rögzítő feszítőszerelvénnyel

1 fedél PVC-ből, hossza: 2500 mm

A csomagolási egység egy darab 2 m-es PVC válaszfalat, valamint 2 fedélkapcsot tartalmaz.

A média oszlop 71GD... sorozatú, előlről bepattintható szerelvénydobozok befogadására alkalmas.

A média oszlop elő van szerelve és azonnal használható. A szerelési szituációnak megfelelően kiegészítésként a következő tartozékokat lehet használni.

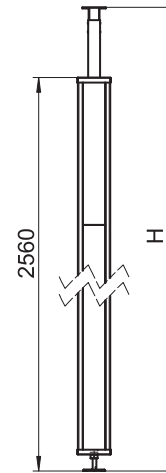
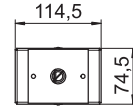

típus	szín	csom. darab	súly kg/100 darab	rendelési szám
ISS98B	hófehér	1	13,000	6286800

SI acél

Takarólemez az ISS98 média oszlop átvezetésénél lévő mennyezet kivágás letakarásához.

Takarólemez

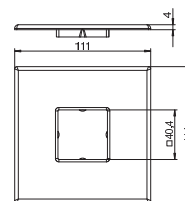

típus	szín	csom. darab	súly kg/100 darab	rendelési szám
ISS98KF	—	1	24,500	6286802

SI acél

FS szalaghorganyzott

Szorító-rögzítő az ISS98 média oszlop teleszkóp profiljának álmennyezetek tartósínjeihez történő rögzítéséhez.

Szorító-rögzítő

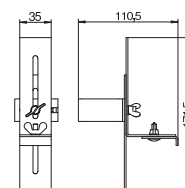

Média oszlop, ISST70140 típus

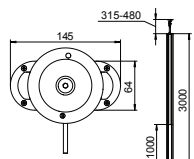

típus	szín	hossz mm	csom. darab	súly kg/100 darab	rendelési szám
ISST70140EL	—	3300	1	820,000	6288933
ISST70140RW	hőfehér	3300	1	820,000	6288930

Alumínium alumínium

EL eloxált

ISS Twin média oszlop alumíniumból, 76,5 mm fedélnyílással.

A készlet tartalma:

1 egyrekeszes oszlop feszítőszerkezettel

Teljes hossz: 3315 mm - 3480 mm

1 mennyezeti rögzítő feszítőszerkezettel

1 csatornabeépítő profil

Hossza: 1000 mm

1 fedél alumíniumból

Hossza: 1000 mm

A szerelvénybeépítési tartomány 71GD... sorozatú,

előlről bepattintható szerelvénydobozok befogadására alkalmas.

A média oszlop elő van szerelve és azonnal használható. A szerelési situációtól függően a következő tartozékokat lehet használni.

Fenékvéglemez ISST70140-hez

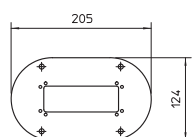

típus	szín	csom. darab	súly kg/100 darab	rendelési szám
ISSBP70140RW	hőfehér	1	18,500	6290120
ISSBP70140WA	fehéralumínium	1	18,500	6290124

St acél

FSK szalaghorganyzott / műanyag bevonatú

Fenéklemez 30 mm-es látható peremmel és 4 db Ø 8,5 mm-es rögzítőfurattal. A fenéklemez az ISST70140, ISSO70140 és ISST70140B média oszlopokhoz használható.

Stabilizáló lemez ISST70140-hez

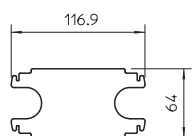

típus	szín	csom. darab	súly kg/100 darab	rendelési szám
ISSZ70140	hőfehér	1	8,000	6290160

St acél

FSK szalaghorganyzott / műanyag bevonatú

Közbenső stabilizátor Twin-profilok kiegészítő merevítéséhez. Az ISST70140 és ISST70140B típusú média oszlopra történő szerelésre használható.

Rögzítőszeglet ISST70140-hez

típus	szín	csom. darab	súly kg/100 darab	rendelési szám
ISSBW70140RW	hófehér	1	8,500	6290150

St acél

FSK szalaghorganyzott / műanyag bevonatú

Rögzítőszeglet a Twin média oszlop fali rögzítéséhez. Az ISST70140 és ISST70140B típusú média oszlopra történő szerelésre használható.

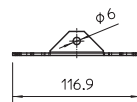

Gumialátét ISST70140-hez

típus	szín	csom. darab	súly kg/100 darab	rendelési szám
ISSGU70140	fekete	1	5,000	6290174

GUM gumi

Gumialátét a padló-mennyezet installációs oszlop csúszásmentes rögzítéséhez. A gumialátét az ISST70140, ISSO70140 és ISST70140B típusú installációs oszlopok szereléséhez használható.

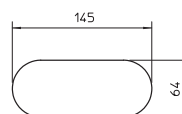

Mennyezeti takarólemez ISST70140-hez

típus	szín	csom. darab	súly kg/100 darab	rendelési szám
WAG70140TRW	hófehér	1	28,600	6290200

St acél

Mennyezeti takarólemez az oszlopátvezetések tiszta lezárására a mennyezeten. Az ISST70140 és ISST70140B típusú média oszlophoz használható.

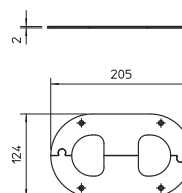

Média oszlop, ISST70140B típus

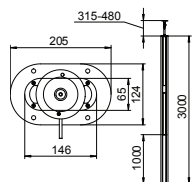

típus	szín	hossz mm	csom. darab	súly kg/100 darab	rendelési szám
ISST70140BEL	—	3300	1	860,000	6290013
ISST70140BRW	hófehér	3300	1	860,000	6290010

Alumínium alumínium

EL eloxált

ISS Twin média oszlop alumíniumból, 76,5 mm fedélnyílással.

A készlet tartalma:

1 egyrekeszes oszlop feszítőszerkezettel

Teljes hossz: 3315 mm - 3480 mm

1 rögzítési lehetőség világítás számára

1 mennyezeti rögzítő feszítőszerkezettel és ISSDB típusú mennyezeti rögzítővel mennyezetre dűbelezéshez

1 csatornabeépítő profil

Hossza: 1000 mm

1 fedél alumíniumból

Hossza: 1000 mm

A szerelvénybeépítési tartomány 71GD... sorozatú, előlről bepattintható szerelvénydobozok befogadására alkalmas. A világítás rögzítésére szolgáló lemez 1850 mm magasan helyezkedik el és saját magassága 148 mm. Itt a lámpagyártók standard fali tartóinak alkalmazásával különböző megoldások hozhatók létre az egyes munkahelyekhez vagy az általános tervvilágításhoz.

A média oszlop elő van szerelve és azonnal használható. A szerelési situációtól függően a következő tartozékokat lehet használni.

Fenek véglemez ISST70140B-hez

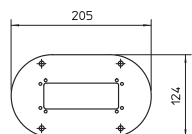

típus	szín	csom. darab	súly kg/100 darab	rendelési szám
ISSBP70140RW	hófehér	1	18,500	6290120
ISSBP70140WA	fehéralumínium	1	18,500	6290124

St acél

FSK szalaghorganyzott / műanyag bevonatú

Feneklemez 30 mm-es látható peremmel és 4 db Ø 8,5 mm-es rögzítőfurattal. A feneklemez az ISST70140, ISSO70140 és ISST70140B média oszlopokhoz használható.

Stabilizáló lemez ISST70140-hez

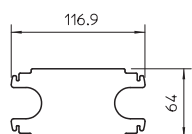

típus	szín	csom. darab	súly kg/100 darab	rendelési szám
ISSZ70140	hófehér	1	8,000	6290160

St acél

FSK szalaghorganyzott / műanyag bevonatú

Közbenső stabilizátor Twin-profilok kiegészítő merevítéséhez. Az ISST70140 és ISST70140B típusú média oszlopra történő szerelésre használható.

Rögzítőszeglet ISST70140B-hez

típus	szín	csom. darab	súly kg/100 darab	rendelési szám
ISSBW70140RW	hófehér	1	8,500	6290150

St acél

FSK szalaghorganyzott / műanyag bevonatú

Rögzítőszeglet a Twin média oszlop fali rögzítéséhez. Az ISST70140 és ISST70140B típusú média oszlopra történő szerelésre használható.

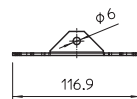

Gumialátét ISST70140B-hez

típus	szín	csom. darab	súly kg/100 darab	rendelési szám
ISSGU70140	fekete	1	5,000	6290174

GUM gumi

Gumialátét a padló-mennyezet installációs oszlop csúszásmentes rögzítéséhez. A gumialátét az ISST70140, ISSO70140 és ISST70140B típusú installációs oszlopok szereléséhez használható.

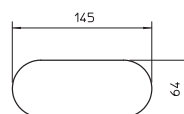

Mennyezeti takarólemez ISST70140B-hez

típus	szín	csom. darab	súly kg/100 darab	rendelési szám
WAG70140TRW	hófehér	1	28,600	6290200

St acél

Mennyezeti takarólemez az oszlopátvezetések tiszta lezárására a mennyezeten. Az ISST70140 és ISST70140B típusú média oszlophoz használható.

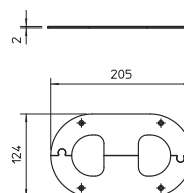

Média oszlop, ISSOG70140

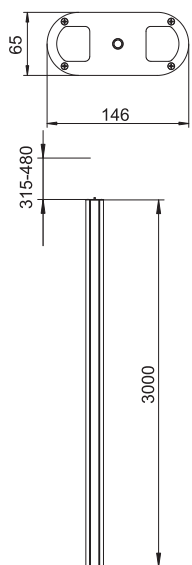

típus	szín	hossz mm	csom. darab	súly kg/100 darab	rendelési szám
ISSOG70140EL	—	3300	1	700,000	6289088
ISSOG70140RW	hófehér	3300	1	700,000	6289090

Alumínium alumínium

EL eloxált

ISS ovális média oszlop alumíniumból, 76,5 mm fedélnyílással.

A készlet tartalma:

1 egyrekeszes oszlop feszítőszerkezettel

Teljes hossz: 3315 mm - 3480 mm

1 mennyezeti rögzítő feszítőszerkezettel

1 csatornabeépítő profil

Hossza: 3000 mm

1 fedél alumíniumból

Hossza: 3000 mm

A szerelvénybeépítési tartomány 71GD... sorozatú,

előlről bepattintható szerelvénydobozok befogadására alkalmas.

A média oszlop elő van szerelve és azonnal használható. A szerelési situációtól függően a következő tartozékokat lehet használni.

Feneklemez ISSOG70140-hez

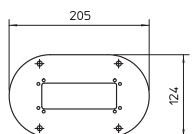

típus	szín	csom. darab	súly kg/100 darab	rendelési szám
ISSBP70140WA	fehéralumínium	1	18,500	6290124
ISSBP70140RW	hófehér	1	18,500	6290120

St acél

FSK szalaghorganyzott / műanyag bevonatú

Feneklemez 30 mm-es látható peremmel és 4 db Ø 8,5 mm-es rögzítőfúráttal. A fenéklemez az ISST70140, ISSO70140 és ISST70140B média oszlopokhoz használható.

Gumialátét ISSOG70140-hez

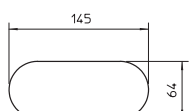

típus	szín	csom. darab	súly kg/100 darab	rendelési szám
ISSGU70140	fekete	1	5,000	6290174

GUM gumi

Gumialátét a padló-mennyezet installációs oszlop csúszásmentes rögzítéséhez. A gumialátét az ISST70140, ISSO70140 és ISST70140B típusú installációs oszlopok szereléséhez használható.

Mennyezeti takarólemez ISSOG70140-hez

típus	szín	csom. darab	súly kg/100 darab	rendelési szám
WAG701400	hófehér	1	23,400	6290260

St acél

Mennyezeti takarólemez az oszlopátvezetések tiszta lezárására a mennyezeten. Az ISSO70140 típusú média oszlophoz használható.

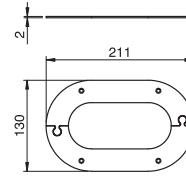

Média oszlop, ISS70110 típus

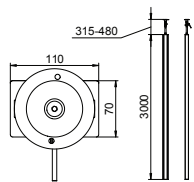

típus	szín	hossz mm	csom. darab	súly kg/100 darab	rendelési szám
ISS70110EL	—	3300	1	750,000	6288943
ISS70110RW	hőfehér	3300	1	750,000	6288940

Alumínium alumínium

EL eloxált

ISS média oszlop alumíniumból, 76,5 mm fedélnyílással.

A készlet tartalma:

1 egyrekeszes oszlop feszítőszerkezettel

Teljes hossz: 3315 mm - 3480 mm

1 mennyezeti rögzítő feszítőszerkezettel

1 fedél alumíniumból

Hossza: 3000 mm

A média oszlop a 71GD... sorozatú, előlről bepattintható szerelvénydobozok befogadására alkalmas. Optional ist der Einbau einer Trennwand Typ TW (6288256) sowie die Montage einer Oberteilklammer Typ KL80A (6288640) möglich.

A média oszlop elő van szerelve és azonnal használható. A szerelési situációtól függően a következő tartozékokat lehet használni.

Fenekvéglemez ISS70110-hez

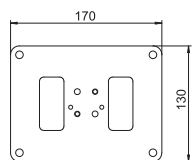

típus	szín	csom. darab	súly kg/100 darab	rendelési szám
ISSBP70110RW	hőfehér	1	44,600	6290100
ISSBP70110WA	fehéralumínium	1	16,300	6290104

St acél

FSK szalaghorganyzott / műanyag bevonatú

Fenekvéglemez 30 mm-es látható peremmel és 4 db Ø 8,5 mm-es rögzítőfurattal. A fenéklemez az ISS70110 média oszlophoz használható.

Gumialátét ISS70110-hez

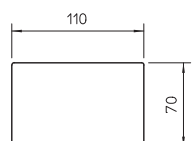

típus	szín	csom. darab	súly kg/100 darab	rendelési szám
ISSGU70110	fekete	1	5,000	6290170

GUM gumi

Gumialátét a padló-mennyezet installációs oszlop csúszásmentes rögzítéséhez. A gumialátét az ISS70110 típusú installációs oszlop szereléséhez használható.

Mennyezeti takarólemez ISS 70110-hoz

típus

G-AWAG70110RW

rendelési szám

6278840

Alumínium alumínium

Fali takarókeret, zárt, fali átvezetések lezárásához konzolos szerelésnél. Megfelelő méretben ez is alkalmas ISS médiaoszlop mennyezeti takarójának.

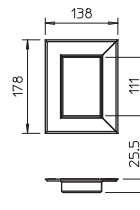

Válaszfal ISS 70110-hez

típus

GA-TW70

rendelési szám

6279711

St acél

Válaszfal Rapid80 GA alumínium szerelvénybeépítő csatorna vagy ISS médiaoszlop alsó részébe történő installálásához, a különböző feszültségű áramkörök elválasztásához.

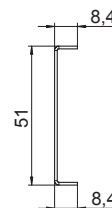

Média oszlop, ISS140110 típus

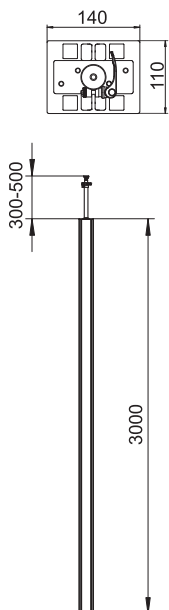

típus	szín	hossz mm	csom. darab	súly kg/100 darab	rendelési szám
ISS140110EL	—	3300	1	1.710,000	6288963
ISS140110RW	hófehér	3300	1	1.370,000	6288960

Alumínium alumínium

EL eloxált

ISS média oszlop alumíniumból, 76,5 mm fedélnyílással.

A készlet tartalma:

1 kétrekeszes oszlop feszítőszerelvénnyel

Teljes hossz: 3315 mm - 3480 mm

1 mennyezeti rögzítő feszítőszerelvénnyel

2 fedél alumíniumból

Hossza: 3000 mm

A média oszlop a 71GD... sorozatú, előlről bepattintható szerelvénydobozok

befogadására alkalmas. Opcionálisan egy, TW (6288256) típusú válaszfal,

valamint egy, KL80A (6288640) típusú fedélkapocs beszerelése lehetséges.

A média oszlop elő van szerelve és azonnal használható. A szerelési situációtól függően a következő tartozékokat lehet használni.

Fenek véglemez ISS140110-hez

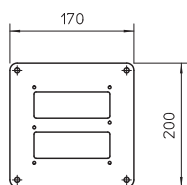

típus	szín	csom. darab	súly kg/100 darab	rendelési szám
ISSBP140110RW	hófehér	1	106,000	6290130
ISSBP140110WA	fehéralumínium	1	106,000	6290134

St acél

FSK szalaghorganyzott / műanyag bevonatú

Feneklemez 30 mm-es látható peremmel és 4 db Ø 8,5 mm-es rögzítőfurattal. A feneklemez az ISS140110 média oszlophoz használható.

Gumialátét ISS 140110-hez

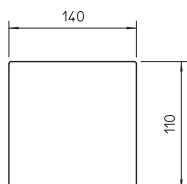

típus	szín	csom. darab	súly kg/100 darab	rendelési szám
ISSGU140110	fekete	1	9,000	6290176

GUM gumi

Gumialátét a padló-mennyezet installációs oszlop csúszásmentes rögzítéséhez. A gumialátét az ISS140110 típusú installációs oszlop szereléséhez használható.

Mennyezeti takarólemez ISS 140110-hez

típus	szín	csom. darab	súly kg/100 darab	rendelési szám
WAG140110RW	hófehér	1	32,000	6290240
Alumínium alumínium				

Mennyezeti takarólemez az oszlopátvezetések tiszta lezárására a mennyezeten. Az ISS140110 típusú média oszlophoz használható.

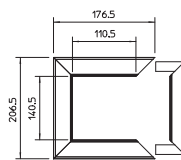

Válaszfal ISS 140110-hez

típus	rendelési szám
GA-TW70	6279711
St acél	

Válaszfal Rapid80 GA alumínium szerelvénybeépítő csatorna vagy ISS médiaoszlop alsó részébe történő installálásához, a különböző feszültségű áramkörök elválasztásához.

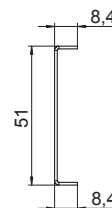

Média oszlop, ISSRM45 típus

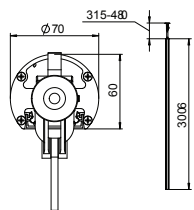

típus	szín	hossz mm	csom. darab	súly kg/100 darab	rendelési szám
ISSRM45EL	—	3300	1	510,000	6290087
ISSRM45RW	hófehér	3300	1	510,000	6290086

Alumínium alumínium

EL eloxált

ISS média oszlop alumíniumból.

A készlet tartalma:

1 egyrekeszes oszlop feszítőszerelvénnyel

Teljes hossz : 3300 mm - 3500 mm mm

1 fedél alumíniumból, hossza: 3000 mm

Ennek az ISS média oszlopnak a kialakítási alapja egy különösen karcsú, kerek alumíniumprofil, aminek az elülső oldalán a Rapid 45 szerelvénybeépítő csatornákból származó sima fedél van. A 45 mm-es fedélnyílás a Modul45 sorozatú kapcsolók és csatlakozójelzők közvetlen befogadására alkalmas.



Gumialátét ISSRM45-höz

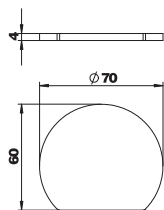

típus	szín	csom. darab	súly kg/100 darab	rendelési szám
ISSRGU	fekete	1	1,450	6290178

GUMI gumi

Gumialátét az ISSRM45 padló-mennyezet installációs oszlop csúszásmentes rögzítéséhez.

Mennyezeti takarólemez ISSRM45-höz

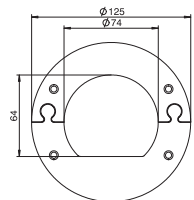

típus	szín	csom. darab	súly kg/100 darab	rendelési szám
WAGRM45	hófehér	1	12,900	6290264

St acél

Zárt mennyezeti takarólemez a ISSRM45 média oszlopok mennyezeti átvezetésének tiszta lezárására.

Válaszfal ISSRM45-höz

típus	szín	hossz mm	csom. súly		rendelési szám
			m	kg/100 m	
2371 40	világosszürke	2000	60	13,500	6023096

PVC polivinil-klorid

Válaszfal 40 mm magasságú WDK csatornák alsó részébe, illetve különböző ISS médiaoszlopokba történő szereléshez, a különböző áramnemek elválasztásához.

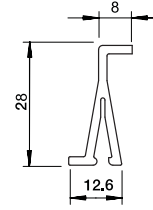

Média oszlop, ISSRM45F típus

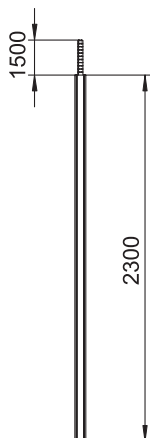
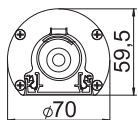

típus	szín	hossz mm	csom. darab	súly kg/100 darab	rendelési szám
ISSRM45FRW	hófehér	2300	1	380,000	6290095
ISSRM45FEL	—	2300	1	380,000	6290097

Alumínium alumínium

EL eloxált

ISS média oszlop alumíniumból, rugalmas tömlővel a mennyezethez.

A készlet tartalma:

1 db egyrekeszes oszlop rugalmas tömlővel a mennyezethez, teljes hossz: 2300 mm

1 db rugalmas tömlő, hossza: 1500 mm

1 db fedél alumíniumból, hossza: 2300 mm

Ennek az ISS média oszlopnak a kialakítási alapja egy különösen karcsú, kerek alumíniumprofil, aminek az előlő oldalán a Rapid45 szerelvénybeépítő csatornákból származó sima fedél van. A 45 mm-es fedélnyílás a Modul45 sorozatú kapcsolók és csatlakozójelzők közvetlen befogására alkalmas.

Az SFISSF típusú fenéklemezként használt szerelőtalpat, valamint az SAISSF típusú, mennyezethez menő tömlőcsatlakozót külön kell megrendelni (lásd a következő cikket).

Fenek véglemez ISSRM45F-hez

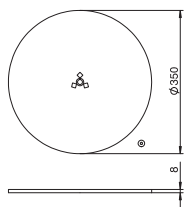

típus	szín	csom. darab	súly kg/100 darab	rendelési szám
SFISSFRW	hófehér	1	600,000	6290196
SFISSFWAL	fehéralumínium	1	600,000	6290197

St acél

Média oszlopokhoz való fenéklemez mennyezethez menő tömlővel, ISS110100F, 140100F és ISSRM45F típusokhoz.

Tömlőcsatlakozó ISSRM45F-hez

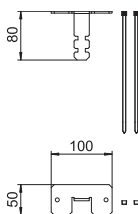

típus	szín	csom. darab	súly kg/100 darab	rendelési szám
SAISSF	—	1	35,100	6290198

St acél

VZ horganyzott

Tömlőcsatlakozó mennyezeti rögzítőként ISS110100F és 140100F típusú média oszlopokhoz, mennyezeti tömlővel.

Mennyezeti takarólemez ISSRM45F-hez

típus	szín	csom. darab	súly kg/100 darab	rendelési szám
DAB-F RW	hófehér	1	20,700	6290269

St acél

Mennyezeti takaró lemez a rugalmas tömlő mennyezeten történő átvezetésekor történő tiszta lezáráshoz.

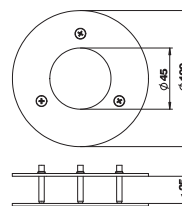

Válaszfal ISSRM45F-hez

típus	szín	hossz mm	csom. m	súly kg/100 m	rendelési szám
2371 40	világosszürke	2000	60	13,500	6023096

PVC polivinil-klorid

Válaszfal 40 mm magasságú WDK csatornák alsó részébe, illetve különböző ISS médiaoszlopokba történő szereléshez, a különböző áramnemek elválasztásához.

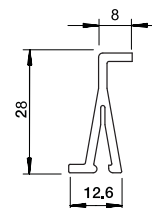

Média oszlop, ISS110100R típus

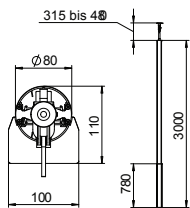

típus	szín	hossz mm	csom. darab	súly kg/100 darab	rendelési szám
ISS110100REL	—	3300	1	1.000,000	6289063
ISS110100RRW	hófehér	3300	1	1.000,000	6289060

Alumínium alumínium

EL eloxált

ISS média oszlop alumíniumból, vékony csővel a mennyezethez.

A készlet tartalma:

1 egyrekeszes oszlop feszítőszerelvénnyel

Teljes hossz: 3315 mm - 3480 mm

1 feszítőszerelvény a mennyezetre feszítéshez

1 beültethető installációs tartomány alumíniumból

Hossza: 780 mm

A média oszlop a szerelvénybeépítési tartományban 76,5 mm-es fedélnyílással rendelkezik, és a 71GD... sorozatú, előlről bepattintható szerelvénydobozok befogadására alkalmas.

Mennyezeti takarólemez ISS110100R-hez

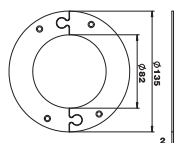

típus	szín	csom. darab	súly kg/100 darab	rendelési szám
WAG140100RRW	hófehér	1	14,000	6290290

SI acél

Mennyezeti takarólemez az oszlopátvezetések tiszta lezárására a mennyezeten. Az ISS110100R és ISS140100R média oszlophoz használható.

Fenekvéglemez ISS110100-hez

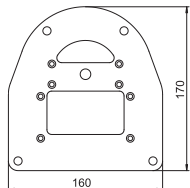

típus	szín	csom. darab	súly kg/100 darab	rendelési szám
ISSBP110100RW	hófehér	1	43,600	6290330
ISSBP110100WA	fehéralumínium	1	43,600	6290331

SI acél

Feneklemez ISS110100 média oszlop padlóra történő rögzítéséhez. Feneklemez 30 mm-es látható peremmel és 4 db Ø 8,5 mm-es rögzítőfurattalher Ø 8,5 mm.

Gumialátét ISS 110100R-hez

típus	szín	csom. darab	súly kg/100 darab	rendelési szám
ISSGU110100	—	1	4,500	6290358
GUM	gumi			

Gumialátét ISS110100 típusú padló-mennyezet média oszlop csúszásmentes rögzítéséhez.

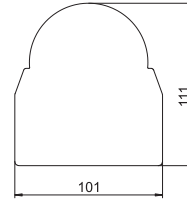

Média oszlop, ISS110100F típus

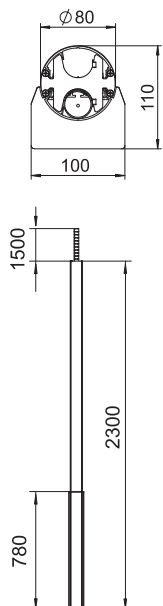

típus	szín	hossz mm	csom. darab	súly kg/100 darab	rendelési szám
ISS110100FRW	hófehér	3300	1	790,000	6289040
ISS110100FEL	—	3300	1	790,000	6289043

Alumínium alumínium

EL eloxált

ISS média oszlop alumíniumból, rugalmas tömlővel a mennyezethez.

A készlet tartalma:

1 egyrekeszes oszlop rugalmas tömlővel a mennyezethez, teljes hossz: 2300 mm

1 rugalmas tömlő, hossza: 1500 mm

1 szerelvényezhető installációs tartomány alumíniumból, hossza: 780 mm

A média oszlop a szerelvénybeépítési tartományban 76,5 mm-es rendszeryílással rendelkezik, és a 71GD... sorozatú, előlről bepattintható szerelvénydobozok befogadására alkalmas. Az SFISSF típusú fenéklemezként használt szerelőtalpat, valamint az SAISSF típusú, mennyezethez menő tömlőcsatlakozót külön kell megrendelni (lásd a következő cikket).

Fenek véglemez ISS110100F-hez

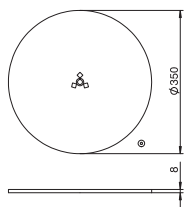

típus	szín	csom. darab	súly kg/100 darab	rendelési szám
SFISSFRW	hófehér	1	600,000	6290196
SFISSFWAL	fehéralumínium	1	600,000	6290197

St acél

Média oszlopokhoz való fenéklemez mennyezethez menő tömlővel, ISS110100F, 140100F és ISSRM45F típusokhoz.

Tömlőcsatlakozó ISS110100F-hez

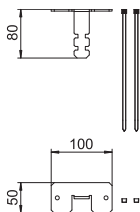

típus	szín	csom. darab	súly kg/100 darab	rendelési szám
SAISSF	—	1	35,100	6290198

St acél

VZ horganyzott

Tömlőcsatlakozó mennyezeti rögzítőként ISS110100F és 140100F típusú média oszlopokhoz, mennyezeti tömlővel.

Mennyezeti takarólemez ISS110100F-hez

típus	szín	csom. darab	súly kg/100 darab	rendelési szám
DAB-F RW	hófehér	1	20,700	6290269
St	acél			

Mennyezeti takaró lemez a rugalmas tömlő mennyezeten történő átvezetésekor történő tiszta lezáráshoz.

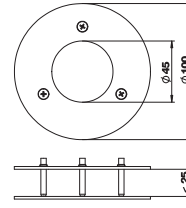

Média oszlop, ISS140100R típus

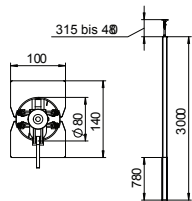

típus	szín	hossz mm	csom. darab	súly kg/100 darab	rendelési szám
ISS140100REL	—	3300	1	1.390,000	6289073
ISS140100RRW	hófehér	3300	1	1.390,000	6289070

Alumínium alumínium

EL eloxált

ISS média oszlop alumíniumból, vékony csővel a mennyezethez.

A készlet tartalma:

1 kétrekeszes oszlop feszítőszerelvénnyel

Teljes hossz: 3315 mm - 3480 mm

1 mennyezeti rögzítő feszítőszerelvénnyel

1 fedél alumíniumból

Hossza: 780 mm

A média oszlop a szerelvénybeépítési tartományban 76,5 mm-es fedélnyílással rendelkezik, és a 71GD... sorozatú, előlről bepattintható szerelvénydobozok befogadására alkalmas.

Mennyezeti takarólemez ISS140100R-hez

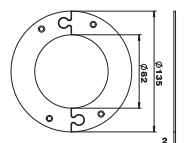

típus	szín	csom. darab	súly kg/100 darab	rendelési szám
WAG140100RRW	hófehér	1	14,000	6290290

Si acél

Mennyezeti takarólemez az oszlopátvezetések tiszta lezárására a mennyezeten. Az ISS110100R és ISS140100R média oszlophoz használható.

Fenek véglemez ISS140110R-hez

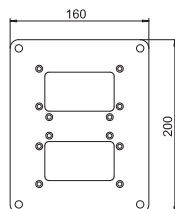

típus	szín	csom. darab	súly kg/100 darab	rendelési szám
ISSBP140100RW	hófehér	1	57,200	6290336
ISSBP140100WA	fehéralumínium	1	57,200	6290337

Si acél

Feneklemez ISS140100 média oszlop padlóra történő rögzítéséhez. Feneklemez látható peremmel és 4 db Ø 8,5 mm-es rögzítőfurattal.

Gumialátét ISS 140100R-hez

típus	szín	csom. darab	súly kg/100 darab	rendelési szám
ISSGU140100	—	1	6,500	6290362
GUM	gumi			

Gumialátét ISS140100 típusú padló-mennyezet média oszlop csúszásmentes rögzítéséhez.

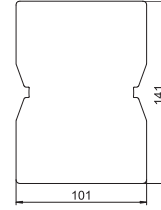

Média oszlop, ISS140100F típus

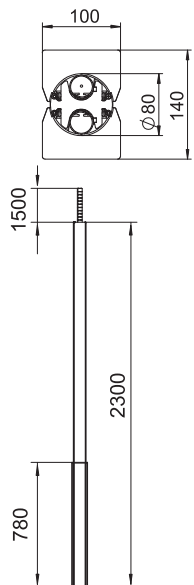

típus	szín	hossz mm	csom. darab	súly kg/100 darab	rendelési szám
ISS140100FRW	hófehér	3300	1	1.100,000	6289050
ISS140100FEL	—	3300	1	1.100,000	6289053

Alumínium alumínium

EL eloxált

ISS média oszlop alumíniumból, rugalmas tömlővel a mennyezethez.

A készlet tartalma:

1 kétrekeszes oszlop 2 db rugalmas tömlővel a mennyezethez, teljes hossz: 2300 mm 1 rugalmas tömlő, hossza: 1500 mm

1 fedél alumíniumból, hossza: 780 mm

A média oszlop a szerelvénybeépítési tartományban 76,5 mm-es rendszeryílással rendelkezik, és a 71GD... sorozatú, előlről bepattintható szerelvénydobozok befogadására alkalmas. Az SFISSF típusú fenéklemez szerelőtalpat, valamint az SAISSF típusú, mennyezethez menő tömlő-csatlakozót külön kell megrendelni (lásd a következő cikket).

Fenek véglemez ISS140100F-hez

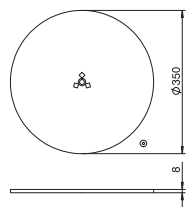

típus	szín	csom. darab	súly kg/100 darab	rendelési szám
SFISSFRW	hófehér	1	600,000	6290196
SFISSFWAL	fehéralumínium	1	600,000	6290197

St acél

Média oszlopokhoz való fenéklemez mennyezethez menő tömlővel, ISS110100F, 140100F és ISSRM45F típusokhoz.

Tömlőcsatlakozó ISS140100F-hez

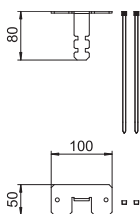

típus	szín	csom. darab	súly kg/100 darab	rendelési szám
SAISSF	—	1	35,100	6290198

St acél

VZ horganyzott

Tömlőcsatlakozó mennyezeti rögzítőként ISS110100F és 140100F típusú média oszlopokhoz, mennyezeti tömlővel.

Mennyezeti takarólemez ISS140100F-hez

típus	szín	csom. darab	súly kg/100 darab	rendelési szám
DAB-2F	hófehér	1	27,100	6290382
St	acél			

Mennyezeti takaró lemez a rugalmas tömlő mennyezeten történő átvezetésekor történő tiszta lezáráshoz.

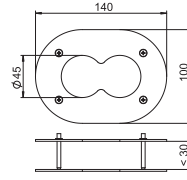

Média oszlop, ISSDM45 típus

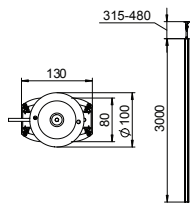

típus	szín	hossz mm	csom. darab	súly kg/100 darab	rendelési szám
ISSDM45EL	—	3300	1	1.172,000	6289972
ISSDM45RW	hófehér	3300	1	1.172,000	6289970

Alumínium alumínium

EL eloxált

ISS média oszlop alumíniumból.

A készlet tartalma:

1 kétrekeszes oszlop feszítőszerelvénnyel, teljes hossz: 3300 mm - 3500 mm

1 mennyezeti rögzítő feszítőszerelvénnyel

2 fedél alumíniumból, hossza 3000 mm

Az ISS média szlop tetején található feszítőszerelvény 300 - 500 mm állítási lehetőséget biztosít. Lehetséges színválaszték eloxált alumínium vagy hófehér. Az oszlop alapja egy vékony ovális alumíniumprofil. A szemben levő oldalakon két 45 mm nyílás található Modul45-ös készülékek közvetlen beépítéséhez.



Gumi alátét ISSDM45R-hez

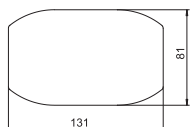

típus	szín	csom. darab	súly kg/100 darab	rendelési szám
ISSGUDM45	—	1	4,600	6290372

GUM gumi

Gumialátét ISSDM45 típusú padló-mennyezet média oszlop csúszásmentes rögzítéséhez.

Takarólemez ISSDM45R-hez

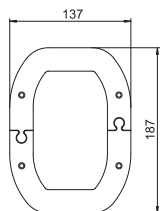

típus	szín	csom. darab	súly kg/100 darab	rendelési szám
WAGDM45	hófehér	1	46,800	6290387

SI acél

Mennyezeti takarólemez az oszlopátvezetések tiszta lezárására ISSDM45R média oszlop alkalmazásakor a mennyezetben.

Fenek véglemez ISSDM45-höz

típus	szín	csom. darab	súly kg/100 darab	rendelési szám
ISSBPDM45RW	hófehér	1	39,000	6290347
ISSBPDM45WA	fehéralumínium	1	39,000	6290348

St acél

Feneklemez 30 mm-es látható peremmel és 4 db Ø 8,5 mm-es rögzítőfurattal.

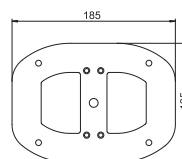

Válaszfal ISSDM45R-hez

típus	szín	hossz mm	csom. m	súly kg/100 m	rendelési szám
2371 40	világosszürke	2000	60	13,500	6023096

PVC polivinil-klorid

Válaszfal 40 mm magasságú WDK csatornák alsó részébe, illetve különböző ISS médiaoszlopokba történő szereléshez, a különböző áramnemek elválasztásához.

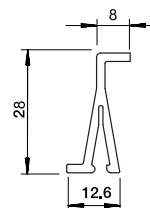

Média oszlop, ISSDM45F típus

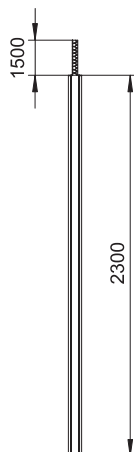
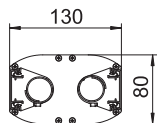

típus	szín	hossz mm	csom. darab	súly kg/100 darab	rendelési szám
ISSDM45FRW	hófehér	2300	1	871,000	6289974
ISSDM45FEL	—	2300	1	871,000	6289976

Alumínium alumínium

EL eloxált

ISS média oszlop alumíniumból.

A készlet tartalma:

1 kétrekeszes oszlop 2 flexibilis tömlővel mennyezeti rögzítéshez, az alumíniumprofil teljes hossza: 2300 mm

2 fedél alumíniumból, hossza: 2300 mm

A választható szín eloxált vagy hófehér. A szemben levő oldalakon két 45 mm nyílás található Modul45-ös készülékek közvetlen beépítéséhez. Az SFISSF típusú fenék véglemez, valamint az SAISSF típusú, mennyezethez menő tömlőcsatlakozót külön kell megrendelni (lásd a következő cikket).

Fenék véglemez ISSDM45F-hez

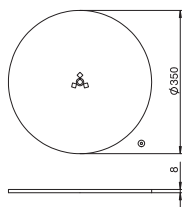

típus	szín	csom. darab	súly kg/100 darab	rendelési szám
SFISSFRW	hófehér	1	600,000	6290196
SFISSFWAL	fehéralumínium	1	600,000	6290197

St acél

Média oszlopokhoz való fenéklemmez mennyezethez menő tömlővel, ISS110100F, 140100F és ISSRM45F típusokhoz.

Tömlőcsatlakozó ISSDM45F-hez

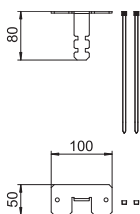

típus	szín	csom. darab	súly kg/100 darab	rendelési szám
SAISSF	—	1	35,100	6290198

St acél

VZ horganyzott

Tömlőcsatlakozó mennyezeti rögzítőként ISS110100F és 140100F típusú média oszlopokhoz, mennyezeti tömlővel.

Takarólemez ISSDM45F-hez

típus	szín	csom. darab	súly kg/100 darab	rendelési szám
DAB-2F	hófehér	1	27,100	6290382
St	acél			

Mennyezeti takaró lemez a rugalmas tömlő mennyezeten történő átvezetésekor történő tiszta lezáráshoz.

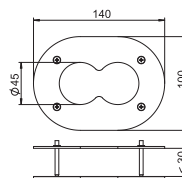

Válaszfal ISSDM45F-hez

típus	szín	hossz mm	csom. m	súly kg/100 m	rendelési szám
2371 40	világosszürke	2000	60	13,500	6023096
PVC	polivinil-klorid				

Válaszfal 40 mm magasságú WDK csatornák alsó részébe, illetve különböző ISS médiaoszlopokba történő szereléshez, a különböző áramnemek elválasztásához.

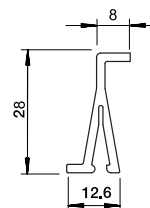

Ipari energiaoszlop profil , ISS160160IP6

típus

ISS160160IP6 EL

rendelési szám

6290406

Alumínium alumínium

EL eloxált

ISS ipari energiaoszlop összeszerelő és gyártó munkahelyek kialakításához. A nehéz kivitelű eloxált alumíniumprofil két szemközti oldalán 76,5-es nyílással rendelkezik az előlről bepattintható 71 GD... sorozatba tartozó szerelvénytartó dobozok vagy a 71 MT sorozatba tartozó tartók rögzítéséhez. Mind a 4 oldalon standard, 8-as névleges méretű horony található a kiegészítő funkciókat szolgáló különböző egységek rögzítéséhez (Building Kit Systems). A csomagolási egység tartalmazza az oszlop-profil, ill. a szükséges felső elemeket a nyílások számára 2000 mm hosszban és egy PE-zacskót 20 kiegészítő RKV3V típusú bepattintható kapoccsal a felső részek magassági állításának lehetővé tételéhez.. A profil belsejében futó két zárt csatorna sűrített levegő vezetéséhez használható.

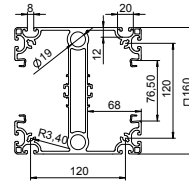

Mennyezeti rögzítő ipari energiaoszlophoz

típus

ISS160160DB WA

rendelési szám

6290436

Stl acél

Mennyezeti rögzítő az ISS-ipari energiaoszlop mennyezeten történő rögzítéséhez. A csomagolási egység tartalmaz 2 db U-profil 3 mm-es acélelemezről, a rögzítőlemezt és a szükséges szerelési tartozékokat csúszoanyákkal együtt. A mennyezeti rögzítő az oszlopprofilon változó magasságba állítható.

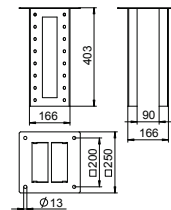

Padlólemez ipari energiaoszlophoz

típus

ISS160160BP

rendelési szám

6290416

Stl acél

Padlólemez az ISS ipari energiaoszlop padlón történő rögzítésére. A csomagolási egység 4 rögzítőcsavart tartalmaz a padlólemeznek az oszlopon történő rögzítéséhez és 2 tömítést a sűrített levegő vezetékek tömítéséhez

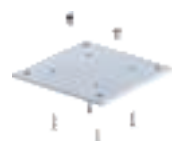
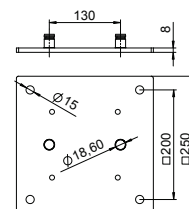

Védőlemez ipari energiaoszlopokhoz

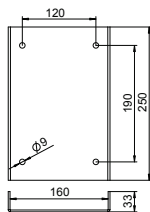

típus

ISS160160AS WA

rendelési szám

6290422

SI acél

Ütköző védőlemez, amely az ISS-ipari energiaoszlop mechanikai védelmét szolgálja a talajfelszín közelében. A csomagolási egység 2 db 3 mm-es acéllemezből készült U-védőprofil és 8 rögzítő-csavart tartalmaz csúszóanyákkal az oszlopon történő rögzítéshez.

Védőlemez ipari energiaoszlopokhoz

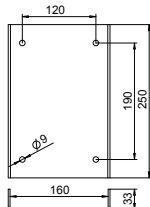

típus

ISS160160AS HRO

rendelési szám

6290423

SI acél

Ütköző védőlemez, amely az ISS-ipari energiaoszlop mechanikai védelmét szolgálja a talajfelszín közelében. A csomagolási egység 2 db 3 mm-es acéllemezből készült U-védőprofil és 8 rögzítő-csavart tartalmaz csúszóanyákkal az oszlopon történő rögzítéshez.

Csúszóanya ipari energiaoszlopokhoz

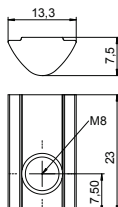

típus

NS8 ST

rendelési szám

6290499

SI acél

VZ horganyzott

Csúszóanya M8-as menettel különböző szerelvények és tartozékok rögzítéséhez az ISS-ipari energiaoszlopon. Az alsó részen található nyomódarab lehetővé teszi a csúszóanya öntartó rögzítését a horonyban. A felső rész profilalkalítása megakadályozza a csúszóanya elfordulását.

Sűrített levegő csatlakozó ipari energiaoszlophoz

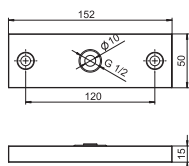

típus

ISS160160DLA

rendelési szám

6290495

Sűrített levegő csatlakozó a sűrített levegőnek az ISS-ipari energiaoszlopból történő kivezetéséhez. A sűrített levegő csatlakozó rendelkezik egy G 1/2 (ISO 228-1) menetes furattal a standard sűrített levegő kuplung rögzítéséhez. Az egység csúszóanyák és rögzítőcsavarok segítségével különbözőképpen rögzíthető az oszlopokon. A sűrített levegő megfelelő kivezetésének kialakításához a csomagolási egység fúrásablont tartalmaz.

Védővezető-csatlakozókapocs

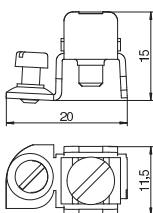

típus

8AWR

csom. súly

darab kg/100 darab

rendelési szám

10 | 0,641

6288704

SI acél

G galvanikusan horganyzott

Védővezető csatlakozókapocs alumínium és acél szerelvényezhető csatornák és média oszlopok védelmi intézkedésekbe történő bevonásához. Rögzítési tartomány: 2 x 1,5 - 4 mm².

Válaszfal

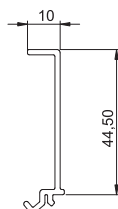

típus

GK-TW70 | —

szín

csom. súly

m kg/100 m

rendelési szám

40 | 17,400

6274900

PVC polivinil-klorid

Válaszfal Rapid 80 sorozatú GK (GA) szerelvénybeépítő csatornába és ISS média oszlopba való beépítésre, különböző feszültségű kábelek és vezetékek installációjához.

Adapterlemez kábeltálca rendszerhez

típus

ISS160160APKTS

rendelési szám

6290456

St. acél

Adapter egy konzol szereléséhez az ISS ipari oszlopon. A szerelési útmutató mellékelve. Kérjük, vegye figyelembe a maximális terhelhetőséget. Az adapterrel oszlopra szerelt konzol bevizsgált. Az alapnak megfelelő optimális rögzítőrendszer alkalmazása a szerelő döntésétől függ.

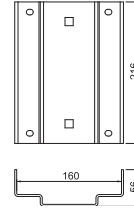

Szerelvénydoboz, egyes

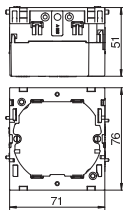

típus **71GD6** rendelési szám **6288610**

PA poliamid

Előlről bepattintható szerelvénydoboz standard szerelvényekhez, lehajtható és szükség esetén el is távolítható alsó résszel az időtakarékos vezeték csatlakoztatás érdekében, 14 mm vezetékátmérőig használható bevezetőnyílásokkal.

Szerelvénydoboz, kettős

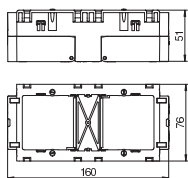

típus **71GD7** rendelési szám **6288611**

PA poliamid

Előlről bepattintható szerelvénydoboz standard szerelvényekhez 2 db, egyes installációs szerelvény vagy egy darab kettős védőrintkezős csatlakozóaljzat beépítéséhez.

Szerelvénydoboz, egyes, Modul 45

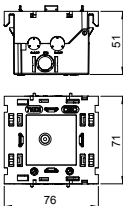

típus **71GD8-2** rendelési szám **6288569**

PA poliamid

Előlről bepattintható szerelvénydoboz a Modul45 rendszerhez, felhajtható és szükség esetén el is távolítható alsó résszel az időtakarékos vezeték csatlakoztatás érdekében, 14 mm vezetékátmérőig használható bevezetőnyílásokkal.

Szerelvénydoboz, kettős, Modul45

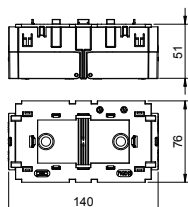

típus **71GD13** rendelési szám **6288583**

PA poliamid

Előlről bepattintható kettős szerelvénydoboz a Modul45 rendszerhez, felhajtható és szükség esetén el is távolítható alsó résszel az időtakarékos vezeték csatlakoztatás érdekében, 14 mm vezetékátmérőig használható bevezetőnyílásokkal.

Szerelvénydoboz, hármas, Modul 45

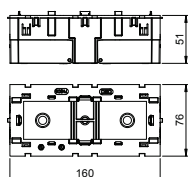

típus **71GD9-2** rendelési szám **6288579**

PA poliamid

Előlről bepattintható hármas szerelvénydoboz a Modul45 rendszerhez, felhajtható és szükség esetén el is távolítható alsó résszel az időtakarékos vezeték csatlakoztatás érdekében, 14 mm vezetékátmérőig használható bevezetőnyílásokkal.

Feszítőszerelvény

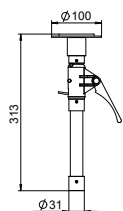

típus	szín	csom. darab	súly kg/100 darab	rendelési szám
ISSDV	—	1	70,000	6290189

Szorítóelem padló-mennyezeti média oszlop mennyezethez történő rögzítéséhez. Állítási lehetőség 313 mm (alaphossz) és 480 mm között.

Behúzószerszám

típus	rendelési szám
HAT30	6290201

PA poliamid

Szerszám az ...F sorozatú média oszlopok rugalmas tömlőjének utólagos beültetéséhez.

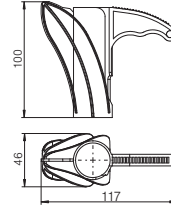

Védővezető-csatlakozókapocs

típus	csom. darab	súly kg/100 darab	rendelési szám
8AWR	10	0,641	6288704

St acél

G galvanikusan horganyzott

Védővezető csatlakozókapocs alumínium és acél szerelvényezhető csatornák és média oszlopok védelmi intézkedésekbe történő bevonásához. Rögzítési tartomány: 2 x 1,5 - 4 mm².

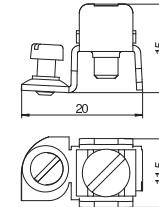

Bepattintható kapocs fedélhez, 45 mm rendszernyílás

típus	csom. darab	súly kg/100 darab	rendelési szám
RK45OTA	20	0,300	6288703

St acél

Rögzítőkapocs mechanikai és elektromos összeköttetéshez Rapid45 alumínium szerelvénybeépítő csatorna, továbbá Modul45 kapcsolókészülékek és csatlakozóaljzatok közvetlen befogadására alkalmas média oszlopok alsó részének és fedelének összekötéséhez. A készlet 20 darab kapcsot, egy kicsi fémszerszámot tartalmaz a fedélre történő rögzítés megkönnyítésére, illetve szerelési utasítást is.

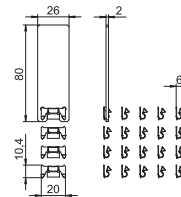

Bepattintható kapocs fedélhez, 80 mm rendszernyílás

típus	csom. darab	súly kg/100 darab	rendelési szám
RKV3V	20	0,085	6288700

St acél

Bepattintható kapocs csatornák fedelének és alsó részének mechanikus és elektromos összeköttetéséhez. A Rapid 45, Rapid 80 és ISS rendszerhez illeszkedik.



Média oszlop, ISSHS4 típus



típus	szín	csom. darab	súly kg/100 darab	rendelési szám
ISSHS4 61OT3RW	hófehér	1	1.050,000	6286700
ISSHS4 61OT3LGR	világosszürke	1	1.108,000	6286702

SI acél

ISS média oszlop acéllemezéből, 4 oldalon 76,5 mm fedélnyílással.

Üres, mind a 4 oldalról 6-6 kereskedelemben kapható szerelvényt szerelhető (csatlakozóaljzat, telefon stb.), maximum 24 szerelvény. Rögzítés közvetlenül a padlóra. A szerelvénydobozokat külön kell megrendelni. A média oszlop 71GD... sorozatú, előlről bepattintható szerelvénydobozok befogására alkalmas.

Védőkeret ISSHS4-hez

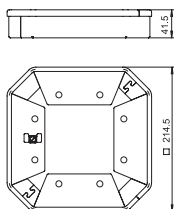

típus	rendelési szám
ISSHS4SR40	6286810

SI acél

Védőkeret ISSHS4 média oszlophoz az oszlop mechanikus védelmére a talp környékén.

Média oszlop, ISSHS140250 típus

típus	szín	csom. darab	súly		rendelési szám
			darab	kg/100 darab	
ISSHS140250RW	hófehér	1	175,000	6290020	
ISSHS140250EL	—	1	175,000	6290023	

Alumínium alumínium

EL eloxált

ISS média oszlop alumíniumból, kétrekeszes, 76,5 mm fedélnyílással.

Üres, a kereskedelemben kapható szerelvényekkel szerelhető (csatlakozóaljzat, telefon stb.), maximum 4 szerelvény.

A közvetlenül a padlóra történő rögzítés lehetséges. A szerelvénydobozokat külön kell megrendelni.

A média oszlop 71GD... típusú, előlről bepattintható szerelvénydobozok befogadására alkalmas. Opcionálisan, a GA-TW (6279711) típusú válaszfal, valamint a KL80A típusú fedélkapocs beszerelése lehetséges.

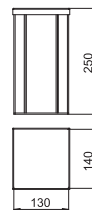

Média oszlop, ISSHS140500 típus

típus	szín	csom. darab	súly		rendelési szám
			darab	kg/100 darab	
ISSHS140500RW	hófehér	1	302,000	6290030	
ISSHS140500EL	alumínium	1	354,800	6290033	

Alumínium alumínium

EL eloxált

ISS média oszlop alumíniumból, kétrekeszes, 76,5 mm fedélnyílással. Üres, a kereskedelemben kapható szerelvényekkel szerelhető (csatlakozóaljzat, telefon stb.), maximum 8 szerelvény.

A közvetlenül a padlóra történő rögzítés lehetséges. A szerelvénydobozokat külön kell megrendelni.

A média oszlop 71GD... típusú, előlről bepattintható szerelvénydobozok befogadására alkalmas. Opcionálisan, a GA-TW (6279711) típusú válaszfal, valamint a KL80A típusú fedélkapocs beszerelése lehetséges.



Média oszlop, ISSHS140700 típus

típus	szín	csom. darab	súly		rendelési szám
			darab	kg/100 darab	
ISSHS140700RW	hófehér	1	466,000	6290040	
ISSHS140700EL	alumínium	1	466,000	6290043	

Alumínium alumínium

EL eloxált

ISS média oszlop alumíniumból, kétrekeszes, 76,5 mm fedélnyílással. Üres, a kereskedelemben kapható szerelvényekkel szerelhető (csatlakozóaljzat, telefon stb.), maximum 10 szerelvény.

A közvetlenül a padlóra történő rögzítés lehetséges. A szerelvénydobozokat külön kell megrendelni.

A média oszlop 71GD... típusú, előlről bepattintható szerelvénydobozok befogadására alkalmas. Opcionálisan, a GA-TW (6279711) típusú válaszfal, valamint a KL80A típusú fedélkapocs beszerelése lehetséges.

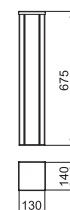

Média oszlop, ISSOGHS70140

típus	szín	csom. darab	súly		rendelési szám
			darab	kg/100 darab	
ISSOGHS70140EL	—	1	220,500	6289096	
ISSOGHS70140RW	hófehér	1	220,500	6289098	

Alumínium alumínium

EL eloxált

ISS média oszlop alumíniumból, 76,5 mm fedélnyílással.

A készlet tartalma:

1 egyrekeszes oszlop rögzítőlábbal, hossz: 675 mm

1 fedél alumíniumból, hossz: 675 mm

Ennek az ISS média oszlopnak a kialakítása az ISSOG70140 padló-mennyezeti ovális oszlop alapján történt.

A 76,5 mm rendszernyílásba a kapcsolók és csatlakozóaljzatok közvetlen beszerelhetőek a 71GD... sorozatú szerelvénydobozok segítségével.

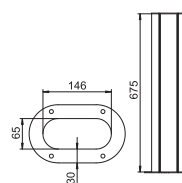

Média oszlop, ISSHS6 típus

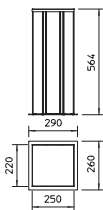

típus	szín	csom. darab	súly kg/100 darab	rendelési szám
ISSHS6EL	—	1	720,000	6290073

Alumínium alumínium

EL eloxált

ISS média oszlopközpont

Üres, mind a 4 oldalról kereskedelemben kapható szerelvényekkel szerelvényezhető (csatlakozóaljzat, telefon stb.). Az installációs központ 2 oldala 2-rekeszes, a másik 2 oldal 1-rekeszes amik szerelvényezhető. Mindegyik szerelvényezhető rész 5 szerelvényt tud befogadni, a teljes installációs központ maximum 30 szerelvényt tartalmazhat. Rögzítés közvetlenül a padlóra. A szerelvénydobozokat külön kell megrendelni. A média oszlop 71GD... sorozatú, előlről bepattintható szerelvénydobozok befogadására alkalmas. Opcionálisan, a GA-TW (6279711) típusú válaszfal, valamint a KL80A típusú fedélkapocs beszerelése lehetséges.

Média oszlop, ISSRHSM45 típus

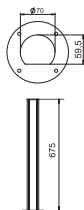

típus	szín	csom. darab	súly kg/100 darab	rendelési szám
ISSRHSM45RW	hőfehér	1	135,000	6290090
ISSRHSM45EL	—	1	135,000	6290091

Alumínium alumínium

EL eloxált

ISS média oszlop alumíniumból, 45 mm fedélnylással.

A készlet tartalma:

1 egyrekeszes oszlop szerelőtalppal, teljes hossz : 670 mm

1 fedél alumíniumból, hossza: 670 mm

Ennek az ISS média oszlopnak a kialakítási alapja egy különösen karcsú, kerek alumíniumprofil, aminek az előlő oldalán a Rapid45 szerelvénybeépítő csatornákból származó sima fedél van. A 45 mm-es fedélnylás a Modul45 sorozatú kapcsolók és csatlakozóaljzatok közvetlen befogadására alkalmas. Elvileg 14 db Modul45 készülék beépítésére alkalmas. Modul 45connect használata esetén a kábelezés helyigénye nagyobb, ezért a beépíthető szerelvények száma csökken. Opcionálisan a 2371/40 (6023096) válaszfal beépítése lehetséges.

Média oszlop, ISSDHSM45

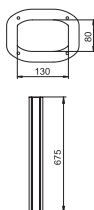

típus	szín	csom. darab	súly kg/100 darab	rendelési szám
ISSDHSM45RW	hőfehér	1	281,500	6289980
ISSDHSM45EL	—	1	281,500	6289982

Alumínium alumínium

EL eloxált

ISS média oszlop alumíniumból 45 mm-es fedélnylással Modul 45 kapcsolók és csatlakozóaljzak beépítéséhez.

A készlet tartalma:

1 kétrekeszes oszlop rögzítőléccel, beépítési hossz 670 mm

2 fedél alumíniumból, hossz 670 mm

Ennek az installációs oszlopnak a kialakítása egy extrém karcsú ovális alumínium profilból történik, a profil mindkét keskeny oldala Rapid45 szerelvénybeépítő csatornához hasonló kialakítású. A 45 mm-es fedélnylás a Modul45 sorozatú kapcsolók és csatlakozóaljzatok közvetlen befogadására alkalmas. Elvileg kétszer 14 db Modul45 készülék beépítésére alkalmas. Modul 45connect használata esetén a kábelezés helyigénye nagyobb, ezért a beépíthető szerelvények száma csökken. Opcionálisan a 2371/40 (6023096) válaszfal beépítése lehetséges.

Szerelvénydoboz, egyes

típus	rendelési szám
71GD6	6288610

PA poliamid

Előlől bepattintható szerelvénydoboz standard szerelvényekhez, lehajtható és szükség esetén el is távolítható alsó résszel az időtakarékos vezeték csatlakoztatás érdekében, 14 mm vezetékátmérőig használható bevezetőnyílásokkal.

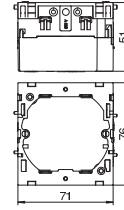

Szerelvénydoboz, kettős

típus	rendelési szám
71GD7	6288611

PA poliamid

Előlől bepattintható szerelvénydoboz standard szerelvényekhez 2 db, egyes installációs szerelvény vagy egy darab kettős védőrintkezős csatlakozóaljzat beépítéséhez.

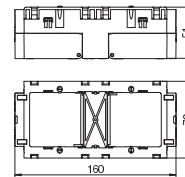

Szerelvénydoboz, egyes, Modul 45

típus	rendelési szám
71GD8-2	6288569

PA poliamid

Előlől bepattintható szerelvénydoboz a Modul45 rendszerhez, felhajtható és szükség esetén el is távolítható alsó résszel az időtakarékos vezeték csatlakoztatás érdekében, 14 mm vezetékátmérőig használható bevezetőnyílásokkal.

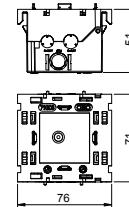

Szerelvénydoboz, kettős, Modul45

típus	rendelési szám
71GD13	6288583

PA poliamid

Előlől bepattintható kettős szerelvénydoboz a Modul45 rendszerhez, felhajtható és szükség esetén el is távolítható alsó résszel az időtakarékos vezeték csatlakoztatás érdekében, 14 mm vezetékátmérőig használható bevezetőnyílásokkal.

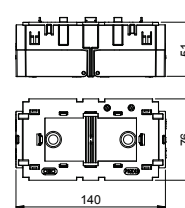

Szerelvénydoboz, hármás, Modul 45

típus	rendelési szám
71GD9-2	6288579

PA poliamid

Előlől bepattintható hármás szerelvénydoboz a Modul45 rendszerhez, felhajtható és szükség esetén el is távolítható alsó résszel az időtakarékos vezeték csatlakoztatás érdekében, 14 mm vezetékátmérőig használható bevezetőnyílásokkal.

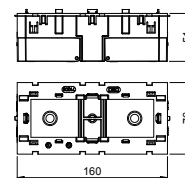

Védővezető-csatlakozókapocs

típus	csom. súly		rendelési szám
8AWR	10	0,641	6288704

St acél

G galvanikusan horganyzott

Védővezető csatlakozókapocs alumínium és acél szerelvényezhető csatornák és média oszlopok védelmi intézkedésekbe történő bevonásához. Rögzítési tartomány: 2 x 1,5 - 4 mm².

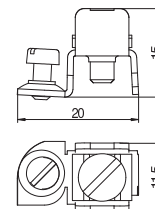

Bepattintható kapocs fedélhez, 45 mm rendszernyílás

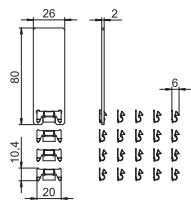

típus

RK45OTA

SI acél

Rögzítőkapocs mechanikai és elektromos összeköttetéshez Rapid45 alumínium szerelvénybeépítő csatorna, továbbá Modul45 kapcsolókészülékek és csatlakozójelzők közvetlen befogadására alkalmas média oszlopok alsó részének és fedelének összeköttetéshez. A készlet 20 darab kapcsot, egy kicsi fémszerszámot tartalmaz a fedélre történő rögzítés megkönnyítésére, illetve szerelési utasítást is.

csom. súly

darab kg/100 darab **rendelési szám**

20	0,300	6288703
----	-------	----------------

Bepattintható kapocs fedélhez, 80 mm rendszernyílás

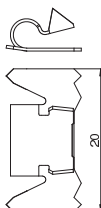

típus

RKV3V

SI acél

Bepattintható kapocs csatornák fedelének és alsó részének mechanikus és elektromos összeköttetéséhez. A Rapid 45, Rapid 80 és ISS rendszerhez illeszkedik.

csom. súly

darab kg/100 darab **rendelési szám**

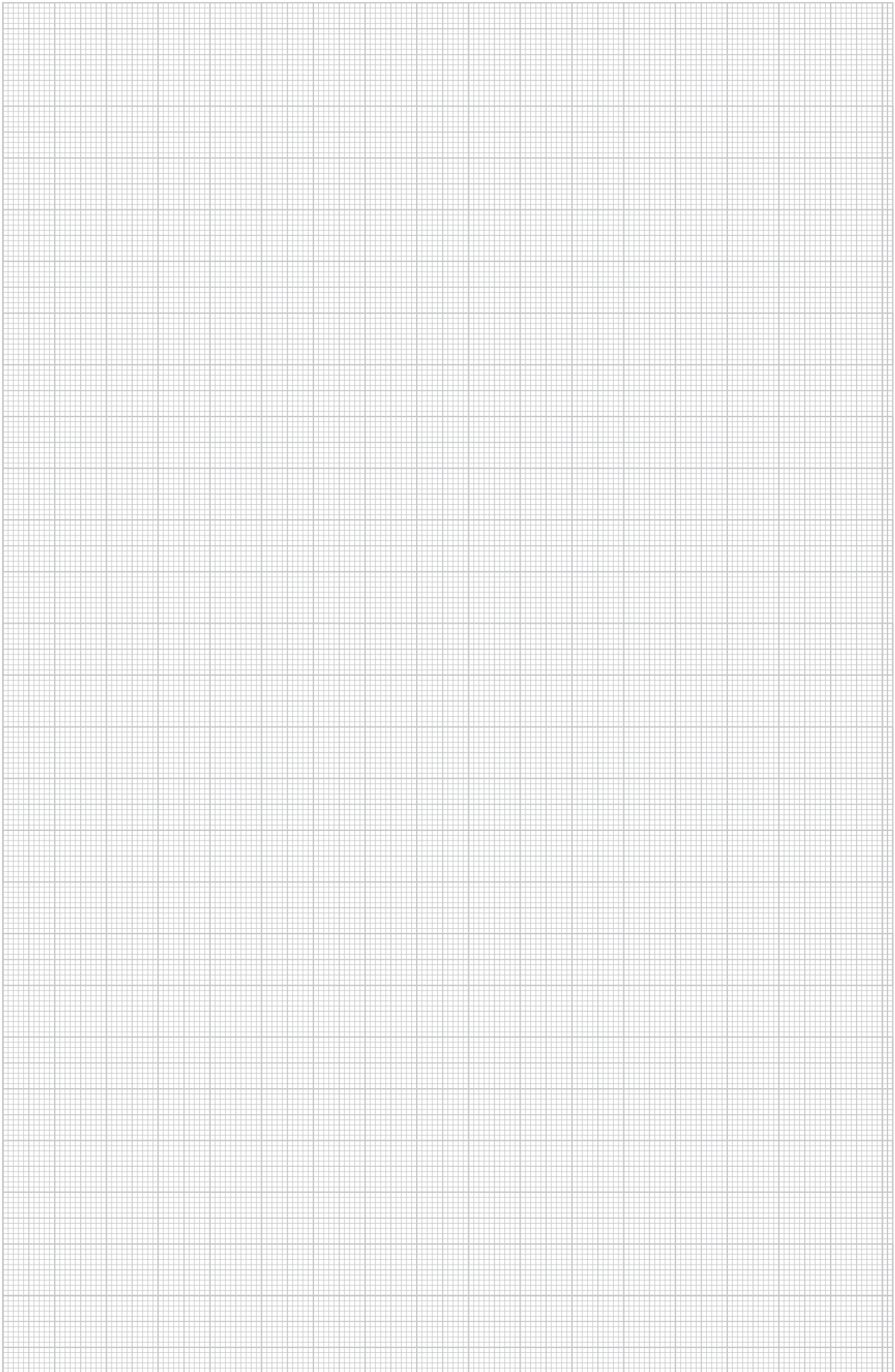

20	0,085	6288700
----	-------	----------------





Szerelvények beépítése szerelvénybeépítő csatornákba és médiaoszlopokba

Szerelvények beépítése szerelvénybeépítő csatornába és médiaoszlopokba

	szerelvénybeépítésszerelvénybeépítő csatornába és médioszlopba	432
	védőérintkezős csatlakozóaljzatok, Modul45®	437
	Modul 45 kapcsoló/nyomógomb	452
	Modul 45 adatátvitel és telekommunikáció	456
	előszerelt csatlakozóaljzat egységek	475

Szerelvénydoboz, egyes

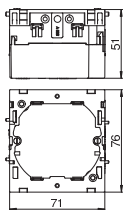

típus	rendelési szám
71GD6	6288610

PA poliamid

Előlről bepattintható szerelvénydoboz standard szerelvényekhez, lehajtható és szükség esetén el is távolítható alsó résszel az időtakarékos vezeték csatlakoztatás érdekében, 14 mm vezetékátmérőig használható bevezetőnyílásokkal.

Szerelvénydoboz, kettes

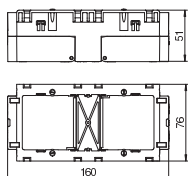

típus	rendelési szám
71GD7	6288611

PA poliamid

Előlről bepattintható szerelvénydoboz standard szerelvényekhez 2 db, egyes installációs szerelvény vagy egy darab kettes védőérintkezős csatlakozóaljzat beépítéséhez.

Szerelvénydoboz, nagy beépítő nyílással

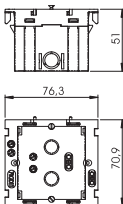

típus	rendelési szám
71GD11	6288532

PA poliamid

Szerelvénybeépítő doboz standard kapcsolókhoz és csatlakozókhoz illeszkedik az összes gyártó tartókeretes és tartókengyeles típusaihoz. Szerelvénybeépítő doboz standard kapcsolókhoz és csatlakozókhoz illeszkedik az összes gyártó tartókeretes és tartókengyeles típusaihoz. Az adatátviteli szerelvények beépítésekor, amennyiben szükséges, a védőtokozat alkalmazása elhagyható.

Szerelőtartó adatátviteli és telekommunikációs alkalmazásokhoz

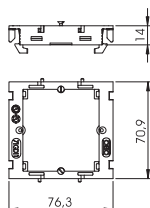

típus	csom. súly		rendelési szám
	darab	kg/100 darab	
71MTD	5	1,640	6288577

PA poliamid

Rögzítőkeret adatátviteli készülékek 76,5 mm nyílással rendelkező Rapid80-as szerelvényezhető csatornába, illetve ISS médiaoszlopba történő beszereléséhez.

Szerelvénydoboz, egyes, Modul 45

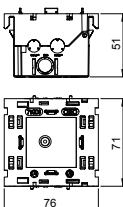

típus	rendelési szám
71GD8-2	6288569

PA poliamid

Előlről bepattintható szerelvénydoboz a Modul45 rendszerhez, felhajtható és szükség esetén el is távolítható alsó résszel az időtakarékos vezeték csatlakoztatás érdekében, 14 mm vezetékátmérőig használható bevezetőnyílásokkal.

Szerelvénydoboz, kettes, Modul45

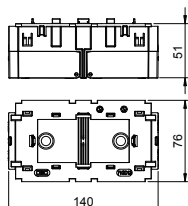

típus	rendelési szám
71GD13	6288583

PA poliamid

Előlről bepattintható kettes szerelvénydoboz a Modul45 rendszerhez, felhajtható és szükség esetén el is távolítható alsó résszel az időtakarékos vezeték csatlakoztatás érdekében, 14 mm vezetékátmérőig használható bevezetőnyílásokkal.

Szerelvénydoboz, hármás, Modul 45

típus	rendelési szám
71GD9-2	6288579

PA poliamid

Előlről bepattintható hármás szerelvénydoboz a Modul45 rendszerhez, felhajtható és szükség esetén el is távolítható alsó résszel az időtakarékos vezeték csatlakoztatás érdekében, 14 mm vezetékátmérőig használható bevezetőnyílásokkal.

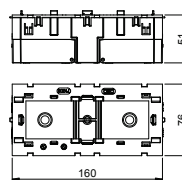

Rögzítőkeret, egyes, Modul 45®-höz

típus	rendelési szám
71MT1 45	6288572

PA poliamid

Előlről bepattintható szerelőtartó egy szerelvény részére Modul45 adatátviteli rendszerekhez és Wieland csatlakozós Modul 45connect védőérintkezős csatlakozóaljzatokhoz.

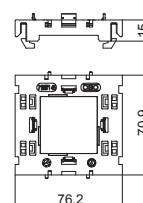

Rögzítőkeret, kettes, Modul 45®-höz

típus	rendelési szám
71MT2 45	6288576

PA poliamid

Előlről bepattintható szerelőtartó két szerelvény részére Modul45 adatátviteli rendszerekhez és Wieland csatlakozós Modul 45connect védőérintkezős csatlakozóaljzatokhoz.

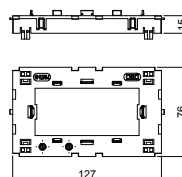

Rögzítőkeret, hármás, Modul 45®-höz

típus	rendelési szám
71MT3 45-2	6288574

PA poliamid

Előlről bepattintható szerelőtartó kettő vagy három szerelvény részére Modul45 adatátviteli rendszerekhez és Wieland csatlakozós Modul 45connect védőérintkezős csatlakozóaljzatokhoz.

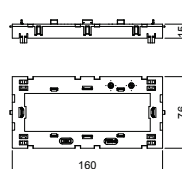

Húzásmentesítő

típus	rendelési szám
7ZE	6288790

PA poliamid

Húzásmentesítő rögzítőklipsszel. A 7GD... és 71GD... szerelvénydobozokhoz használható.

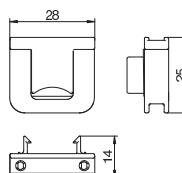

CEE szerelvénydoboz, 16 A

típus	rendelési szám
CEE16E2	6288612

PA poliamid

Komplett szerelvénybeépítő egység, CEE csatlakozóaljzatnak 80 mm-es fedelű szerelvénybeépítő csatornába történő beépítéséhez, a következő elemekkel:

- előlről bepattintható szerelvénydoboz
- kiegészítő és szerelési anyag
- CEE csatlakozó aljzat 16A

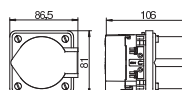

CEE szerelvénycsatlakozó, 32 A

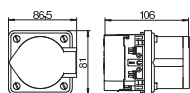

típus

CEE32E2

rendelési szám

6288614

PA poliamid

Komplett szerelvénybeépítő egység, CEE csatlakozójelzőnek 80 mm-es fedelű szerelvénybeépítő csatornába történő beépítéséhez, a következő elemekkel:

- előlről bepattintható szerelvénycsatlakozó
- kiegészítő és szerelési anyag
- CEE csatlakozó jelző 32A

Beépítő egység

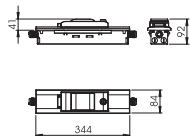

típus

IKR4RW

rendelési szám

6288365

Beépíthető egység kismegszakítók vagy FI relék szerelvénybeépítő csatornába történő beépítéséhez. 1 db 3 TE típusú kalapsínrel. Sorkapcsok N és PE számára kalapsínen komplett, 6 mm²-rel huzalozva. A beépíthető egység csatlakozásra készen huzalozva van. A vezeték keresztmetszet 6 mm². A csomagolási egység 2 db V-Tec M20 típusú tömszelencét tartalmaz a vezeték bevezetéséhez.

Beépítő egység

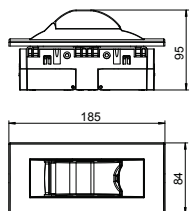
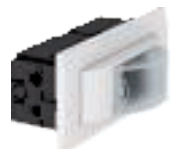

típus

IKR-6 RW | hófehér

szín

csom. súly

darab kg/100 darab

rendelési szám

1 | **19,000**

6119319

PC polikarbonát

Komplett beépítőegység védelmi készülékek -kismegszakító, FI relé maximum 2 TE - Rapid80-as szerelvénybeépítő csatornába vagy ISS médiaoszlopba történő installálásához.

A beépítőegység a következő elemeket tartalmazza:

- 71 GD9-2 típusú szerelvénycsatlakozó;
- Fedél 2 TE szélességű PVC tartókengyellel, szín: táblázatban;
- AR45 takarókeret, hármás, felirati mező nélkül, szín: hófehér

Takarókeret AR45, egyes

típus	szín	csom. súly		rendelési szám
		darab	kg/100 darab	
AR45-F1 RW	hófehér	1	1,600	6119322
AR45-F1 SWGR	szürkésfekete	1	1,600	6119324
AR45-F1 AL	festett alumínium	1	1,600	6119326

PC polikarbonát

Előlről bepattintható takarókeret Modul45 szerelvény beépítéséhez, egyes, felirati mező nélkül hagyományos és 90 fokkal elfordított szerelvény installációhoz, 71GD8-2 szerelvénydobozhoz.

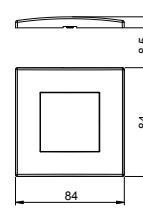

AR45 takarókeret, egyes, felirati mezővel, vízszintes szerelvény installációhoz

típus	szín	csom. súly		rendelési szám
		darab	kg/100 darab	
AR45-BF1 RW	hófehér	1	1,500	6119332
AR45-BF1 SWGR	szürkésfekete	1	1,500	6119334
AR45-BF1 AL	festett alumínium	1	1,500	6119336

PC polikarbonát

Előlről bepattintható takarókeret Modul45 szerelvény beépítéséhez, egyes, felirati mezővel, vízszintes szerelvény installációhoz, 71GD8-2 szerelvénydobozhoz.

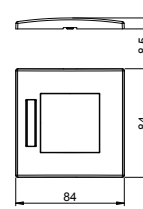

AR45 takarókeret, egyes, felirati mezővel, függőleges szerelvény installációhoz

típus	szín	csom. súly		rendelési szám
		darab	kg/100 darab	
AR45-BSF1 RW	hófehér	1	1,500	6119338
AR45-BSF1 SWGR	szürkésfekete	1	1,500	6119339
AR45-BSF1 AL	festett alumínium	1	1,500	6119340

PC polikarbonát

Előlről bepattintható takarókeret Modul45 szerelvény beépítéséhez, egyes, felirati mezővel függőleges szerelvény installációhoz, 71GD8-2 szerelvénydobozhoz.

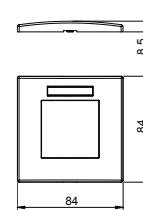

Takarókeret AR45, kettes

típus	szín	csom. súly		rendelési szám
		darab	kg/100 darab	
AR45-F2 RW	hófehér	1	2,320	6119342
AR45-F2 SWGR	szürkésfekete	1	2,320	6119344
AR45-F2 AL	festett alumínium	1	2,320	6119346

PC polikarbonát

Előlről bepattintható takarókeret Modul45 szerelvény beépítéséhez, kettes, felirati mező nélkül hagyományos és 90 fokkal elfordított szerelvény installációhoz, 71GD13 szerelvénydobozhoz, vagy 71MT2 45 szerelvénytartóhoz.

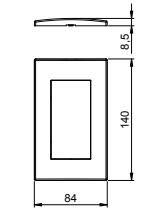

AR45 takarókeret, kettes, felirati mezővel, vízszintes szerelvény installációhoz

típus	szín	csom. súly		rendelési szám
		darab	kg/100 darab	
AR45-BF2 RW	hófehér	1	2,260	6119352
AR45-BF2 SWGR	szürkésfekete	1	2,260	6119354
AR45-BF2 AL	festett alumínium	1	2,260	6119356

PC polikarbonát

Előlről bepattintható takarókeret Modul45 szerelvény beépítéséhez, kettes, felirati mezővel, vízszintes szerelvény installációhoz, 71GD13 szerelvénydobozhoz vagy 71MT2 45 szerelvénytartóhoz.

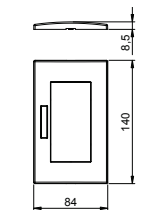

AR45 takarókeret, kettes, felirati mezővel, függőleges szerelvény installációhoz

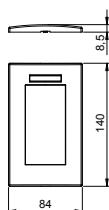

típus	szín	csom. darab	súly kg/100 darab	rendelési szám
AR45-BSF2 RW	hófehér	1	2,260	6119362
AR45-BSF2 SWGR	szürkésfekete	1	2,260	6119364
AR45-BSF2 AL	festett alumínium	1	2,260	6119366

PC polikarbonát

Előlől bepattintható takarókeret Modul45 szerelvény beépítéséhez, kettes, felirati mezővel függőleges szerelvény installációhoz, 71GD13 szerelvénydobozhoz, vagy 71MT2 45 szerelvénytartóhoz.

Takarókeret AR45, hármás

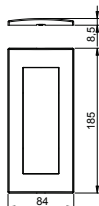

típus	szín	csom. darab	súly kg/100 darab	rendelési szám
AR45-F3 RW	hófehér	1	2,800	6119372
AR45-F3 SWGR	szürkésfekete	1	2,800	6119374
AR45-F3 AL	festett alumínium	1	2,800	6119376

PC polikarbonát

Előlől bepattintható takarókeret Modul45 szerelvény beépítéséhez, hármás, felirati mező nélkül hagyományos és 90 fokkal elfordított szerelvény installációhoz, 71GD9-2 szerelvénydobozhoz, vagy 71MT3 45-2 szerelvénytartóhoz.

AR45 takarókeret, hármás, felirati mezővel, vízszintes szerelvény installációhoz

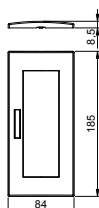

típus	szín	csom. darab	súly kg/100 darab	rendelési szám
AR45-BF3 RW	hófehér	1	2,800	6119382
AR45-BF3 SWGR	szürkésfekete	1	2,800	6119384
AR45-BF3 AL	festett alumínium	1	2,800	6119386

PC polikarbonát

Előlől bepattintható takarókeret Modul45 szerelvény beépítéséhez, hármás, felirati mezővel, vízszintes szerelvény installációhoz, 71GD9-2 szerelvénydobozhoz vagy 71MT3 45-2 szerelvénytartóhoz.

AR45 takarókeret, hármás, felirati mezővel, függőleges szerelvény installációhoz

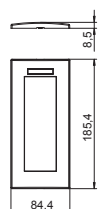

típus	szín	csom. darab	súly kg/100 darab	rendelési szám
AR45-BSF3 RW	hófehér	1	2,800	6119387
AR45-BSF3 SWGR	szürkésfekete	1	2,800	6119388
AR45-BSF3 AL	festett alumínium	1	2,800	6119389

PC polikarbonát

Előlől bepattintható takarókeret Modul45 szerelvény beépítéséhez, hármás, felirati mezővel függőleges szerelvény installációhoz, 71GD9-2 szerelvénydobozhoz, vagy 71MT3 45-2 szerelvénytartóhoz.

Takarókeret AR50, egyes

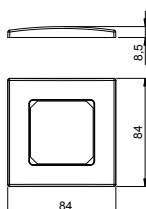

típus	szín	csom. darab	súly kg/100 darab	rendelési szám
AR50-F1 RW	hófehér	1	1,620	6119392
AR50-F1 SWGR	szürkésfekete	1	1,620	6119394
AR50-F1 AL	festett alumínium	1	1,620	6119396

PC polikarbonát

Előlől bepattintható takarókeret 50 mm-es központi lemezzel rendelkező szerelvény beépítéséhez, egyes, felirati mező nélkül hagyományos és 90 fokkal elfordított szerelvény installációhoz, 71GD6, 71GD11 szerelvénydobozhoz, vagy 71MTD szerelvénytartóhoz.

Védőérintkezős csatlakozóaljzat, 0°, egyes

típus	szín	csom. darab	súly kg/100 darab	rendelési szám
STD-D0 RW1	hőfehér	1	4,200	6120008
STD-D0 ROR1	narancssárga	1	4,200	6120010
STD-D0 MZGN1	zöld	1	4,200	6120012
STD-D0 SRO1	piros	1	4,200	6120014
STD-D0 SWGR1	szürkésfekete	1	4,200	6120016
STD-D0 AL1	festett alumínium	1	4,200	6120018

PC polikarbonát

egyfémhelyes 0° védőérintkezős csatlakozóaljzat, fokozott érintésvédelemmel, nyomórugós csatlakozókapcsokkal, 2P+F, 16 A, 250 V~, IEC 60884-1 szerinti összekötő kapcsokkal.

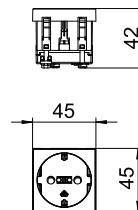

Védőérintkezős csatlakozóaljzat, 0°, kettős

típus	szín	csom. darab	súly kg/100 darab	rendelési szám
STD-D0 RW2	hőfehér	1	8,000	6120022
STD-D0 ROR2	narancssárga	1	8,000	6120024
STD-D0 MZGN2	zöld	1	8,000	6120026
STD-D0 SRO2	piros	1	8,000	6120028
STD-D0 SWGR2	szürkésfekete	1	8,000	6120030
STD-D0 AL2	festett alumínium	1	8,000	6120032

PC polikarbonát

kettős, 0°-os védőérintkezős csatlakozóaljzat, fokozott érintésvédelemmel, nyomórugós csatlakozókapcsokkal, 2P+F, 16 A, 250 V~, IEC 60884-1 szerinti összekötő kapcsokkal.

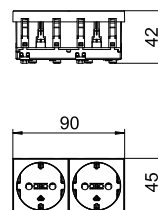

Védőérintkezős csatlakozóaljzat, 0°, hármas

típus	szín	csom. darab	súly kg/100 darab	rendelési szám
STD-D0 RW3	hőfehér	1	12,200	6120042
STD-D0 ROR3	narancssárga	1	12,200	6120044
STD-D0 MZGN3	zöld	1	12,200	6120046
STD-D0 SRO3	piros	1	12,200	6120048
STD-D0 SWGR3	szürkésfekete	1	12,200	6120050
STD-D0 AL3	festett alumínium	1	12,200	6120052

PC polikarbonát

hármas, 0°-os védőérintkezős csatlakozóaljzat, fokozott érintésvédelemmel, nyomórugós csatlakozókapcsokkal, 2P+F, 16 A, 250 V~, IEC 60884-1 szerinti összekötő kapcsokkal.

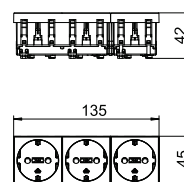

Védőérintkezős dugaszolóaljzat, 33°, egyes

típus	szín	csom. darab	súly kg/100 darab	rendelési szám
STD-D3 RW1	hőfehér	1	4,000	6120072
STD-D3 ROR1	narancssárga	1	4,000	6120074
STD-D3 MZGN1	zöld	1	4,000	6120076
STD-D3 SRO1	piros	1	4,000	6120078
STD-D3 SWGR1	szürkésfekete	1	4,000	6120080
STD-D3 AL1	festett alumínium	1	4,000	6120082

PC polikarbonát

egyes, 33°-os védőérintkezős csatlakozóaljzat, fokozott érintésvédelemmel, nyomórugós csatlakozókapcsokkal, 2P+F, 16 A, 250 V~, IEC 60884-1 szerinti összekötő kapcsokkal.

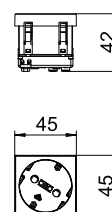

Védőérintkezős dugaszolóaljzat, 33°, kettős

típus	szín	csom. darab	súly kg/100 darab	rendelési szám
STD-D3 RW2	hőfehér	1	7,800	6120102
STD-D3 ROR2	narancssárga	1	7,800	6120104
STD-D3 MZGN2	zöld	1	7,800	6120106
STD-D3 SRO2	piros	1	7,800	6120108
STD-D3 SWGR2	szürkésfekete	1	7,800	6120110
STD-D3 AL2	festett alumínium	1	7,800	6120112

PC polikarbonát

kettős, 33°-os védőérintkezős csatlakozóaljzat, fokozott érintésvédelemmel, nyomórugós csatlakozókapcsokkal, 2P+F, 16 A, 250 V~, IEC 60884-1 szerinti összekötő kapcsokkal.

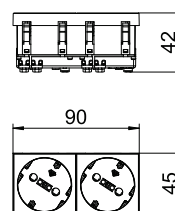

Védőérintkezős dugaszolóaljzat, 33°, hármas

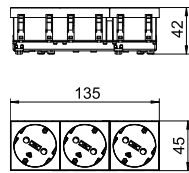

típus	szín	csom. darab	súly kg/100 darab	rendelési szám
STD-D3 RW3	hófehér	1	11,000	6120122
STD-D3 ROR3	narancssárga	1	11,000	6120124
STD-D3 MZGN3	zöld	1	11,000	6120126
STD-D3 SRO3	piros	1	11,000	6120128
STD-D3 SWGR3	szürkésfekete	1	11,000	6120130
STD-D3 AL3	festett alumínium	1	11,000	6120132

PC polikarbonát

hármás, 33°-os védőérintkezős csatlakozóaljzat, fokozott érintésvédelemmel, nyomórugós csatlakozókapcsokkal, 2P+F, 16 A, 250 V~, IEC 60884-1 szerinti összekötő kapcsokkal.

Csatlakozóaljzat 0°, védőérintkezős, reteszelt, egyes

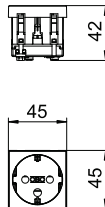

típus	szín	csom. darab	súly kg/100 darab	rendelési szám
STD-D0K SRO1	piros	1	4,200	6120292

PC polikarbonát

egyférőhelyes 0° védőérintkezős csatlakozóaljzat, reteszelt fokozott érintésvédelemmel, nyomórugós csatlakozókapcsokkal, 2 pólus, 16 A, 250 V~, IEC 60884-1 szerinti összekötő kapcsokkal. Az aljzat csak CST-SKS típusú kódolólaplappal használható.

Csatlakozóaljzat 0°, védőérintkezős, reteszelt, kettes

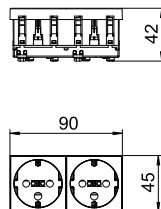

típus	szín	csom. darab	súly kg/100 darab	rendelési szám
STD-D0K SRO2	piros	1	8,000	6120294

PC polikarbonát

kettes, 0°-os védőérintkezős csatlakozóaljzat, reteszelt, fokozott érintésvédelemmel, nyomórugós csatlakozókapcsokkal, 2 pólus, 16 A, 250 V~, IEC 60884-1 szerinti összekötő kapcsokkal.

Csatlakozóaljzat 0°, védőérintkezős, reteszelt, hármás

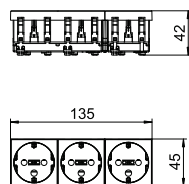

típus	szín	csom. darab	súly kg/100 darab	rendelési szám
STD-D0K SRO3	piros	1	12,200	6120296

PC polikarbonát

hármás, 0°-os védőérintkezős csatlakozóaljzat, reteszelt, fokozott érintésvédelemmel, nyomórugós csatlakozókapcsokkal, 2 pólus, 16 A, 250 V~, IEC 60884-1 szerinti összekötő kapcsokkal. Az aljzat csak CST-SKS típusú kódolólaplappal használható.

Csatlakozóaljzat 33°, védőérintkezős, reteszelt, egyes

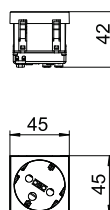

típus	szín	csom. darab	súly kg/100 darab	rendelési szám
STD-D3K SRO1	piros	1	4,000	6120302

PC polikarbonát

egyes, 33°-os védőérintkezős csatlakozóaljzat, reteszelt, fokozott érintésvédelemmel, nyomórugós csatlakozókapcsokkal, 2 pólus, 16 A, 250 V~, IEC 60884-1 szerinti összekötő kapcsokkal. Az aljzat csak CST-SKS típusú kódolólaplappal használható.

Csatlakozóaljzat 33°, védőérintkezős, reteszelt, kettes

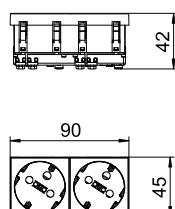

típus	szín	csom. darab	súly kg/100 darab	rendelési szám
STD-D3K SRO2	piros	1	7,700	6120304

PC polikarbonát

kettes, 33°-os védőérintkezős csatlakozóaljzat, reteszelt, fokozott érintésvédelemmel, nyomórugós csatlakozókapcsokkal, 2 pólus, 16 A, 250 V~, IEC 60884-1 szerinti összekötő kapcsokkal. Az aljzat csak CST-SKS típusú kódolólaplappal használható.

Csatlakozóaljzat 33°, védőérintkezős, reteszelt, hármás

típus	szín	csom. súly		rendelési szám
		darab	kg/100 darab	
STD-D3K SRO3	piros	1	11,000	6120306

PC polikarbonát

hármás, 33°-os védőérintkezős csatlakozóaljzat, reteszelt, fokozott érintésvédelemmel, nyomórugós csatlakozókapcsokkal, 2 pólus, 16 A, 250 V~, IEC 60884-1 szerinti összekötő kapcsokkal. Az aljzat csak CST-SKS típusú kódolólapal használható.

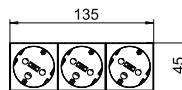
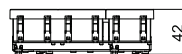

Kódolólap

típus	szín	csom. súly		rendelési szám
		darab	kg/100 darab	
CST-STD	fekete	10	0,200	6120799

PC polikarbonát

Kódolócsap, csatlakozódugóra történő felerősítéshez, STD típusú reteszelt csatlakozóaljzatok használata esetén.

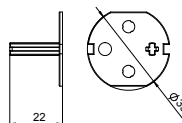

Húzásmentesítő Modul 45 csatlakozóaljzathoz, 0°

típus	szín	csom. súly		rendelési szám
		darab	kg/100 darab	
ZL-STD 0	fekete	1	1,800	6120782

PC polikarbonát

Húzásmentesítő STD típusú Modul45 csatlakozóaljzathoz, oldalról csatlakoztatható maximum Ø 10 mm, 3 eres kábelhez, védőérintkezős, vagy földelőcsapos 0°-os csatlakozóaljzathoz.

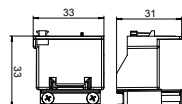

Csatlakozóaljzat földelőcsappal, 0°, egyes

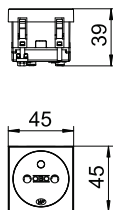

típus	szín	csom. darab	súly kg/100 darab	rendelési szám
STD-F0 RW1	hőfehér	1	4,000	6120152
STD-F0 ROR1	narancssárga	1	4,000	6120154
STD-F0 MZGN1	zöld	1	4,000	6120155
STD-F0 SRO1	piros	1	4,000	6120158
STD-F0 SWGR1	szürkésfekete	1	4,000	6120160
STD-F0 AL1	festett alumínium	1	4,000	6120162

PC polikarbonát

egyférőhelyes 0° földelőcsapos csatlakozóaljzat, fokozott érintésvédelemmel, nyomórugós csatlakozókapcsokkal, 2P+F, 16 A, 250 V~, IEC 60884-1 szerinti összekötő kapcsokkal.

Csatlakozóaljzat földelőcsappal, 0°, kettes

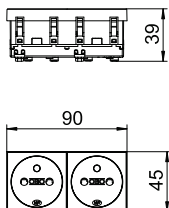

típus	szín	csom. darab	súly kg/100 darab	rendelési szám
STD-F0 RW2	hőfehér	1	7,700	6120172
STD-F0 ROR2	narancssárga	1	7,700	6120174
STD-F0 MZGN2	zöld	1	7,700	6120176
STD-F0 SRO2	piros	1	7,700	6120178
STD-F0 SWGR2	szürkésfekete	1	7,700	6120180
STD-F0 AL2	festett alumínium	1	7,700	6120182

PC polikarbonát

kettes, 0°-os földelőcsapos csatlakozóaljzat, fokozott érintésvédelemmel, nyomórugós csatlakozókapcsokkal, 2P+F, 16 A, 250 V~, IEC 60884-1 szerinti összekötő kapcsokkal.

Csatlakozóaljzat földelőcsappal, 0°, hármás

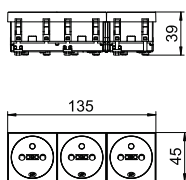

típus	szín	csom. darab	súly kg/100 darab	rendelési szám
STD-F0 RW3	hőfehér	1	11,800	6120192
STD-F0 ROR3	narancssárga	1	11,800	6120194
STD-F0 MZGN3	zöld	1	11,800	6120196
STD-F0 SRO3	piros	1	11,800	6120198
STD-F0 SWGR3	szürkésfekete	1	11,800	6120200
STD-F0 AL3	festett alumínium	1	11,800	6120201

PC polikarbonát

hármás, 0°-os földelőcsapos csatlakozóaljzat, fokozott érintésvédelemmel, nyomórugós csatlakozókapcsokkal, 2P+F, 16 A, 250 V~, IEC 60884-1 szerinti összekötő kapcsokkal.

Csatlakozóaljzat földelőcsappal, 33°, egyes

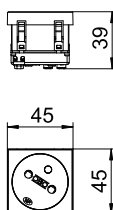

típus	szín	csom. darab	súly kg/100 darab	rendelési szám
STD-F3 RW1	hőfehér	1	3,800	6120222
STD-F3 ROR1	narancssárga	1	3,800	6120224
STD-F3 MZGN1	zöld	1	3,800	6120226
STD-F3 SRO1	piros	1	3,800	6120228
STD-F3 SWGR1	szürkésfekete	1	3,800	6120230
STD-F3 AL1	festett alumínium	1	3,800	6120232

PC polikarbonát

egyes, 33°-os földelőcsapos csatlakozóaljzat, fokozott érintésvédelemmel, nyomórugós csatlakozókapcsokkal, 2P+F, 16 A, 250 V~, IEC 60884-1 szerinti összekötő kapcsokkal.

Dugaszóaljzat földelőcsappal, 33°, kettes

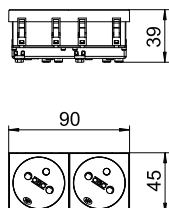

típus	szín	csom. darab	súly kg/100 darab	rendelési szám
STD-F3 RW2	hőfehér	1	7,500	6120242
STD-F3 ROR2	narancssárga	1	7,500	6120244
STD-F3 MZGN2	zöld	1	7,500	6120246
STD-F3 SRO2	piros	1	7,500	6120248
STD-F3 SWGR2	szürkésfekete	1	7,500	6120250
STD-F3 AL2	festett alumínium	1	7,500	6120252

PC polikarbonát

kettes, 33°-os földelőcsapos csatlakozóaljzat, fokozott érintésvédelemmel, nyomórugós csatlakozókapcsokkal, 2P+F, 16 A, 250 V~, IEC 60884-1 szerinti összekötő kapcsokkal.

Dugaszolóaljzat földelőcsappal, 33°, hármás

típus	szín	csom. darab	súly kg/100 darab	rendelési szám
STD-F3 RW3	hófehér	1	10,500	6120262
STD-F3 ROR3	narancssárga	1	10,500	6120264
STD-F3 MZGN3	zöld	1	10,500	6120266
STD-F3 SRO3	piros	1	10,500	6120268
STD-F3 SWGR3	szürkésfekete	1	10,500	6120270
STD-F3 AL3	festett alumínium	1	10,500	6120272

PC polikarbonát

hármás, 33°-os földelőcsapos csatlakozóaljzat, fokozott érintésvédelemmel, nyomórugós csatlakozókapcsokkal, 2P+F, 16 A, 250 V~, IEC 60884-1 szerinti összekötő kapcsokkal.

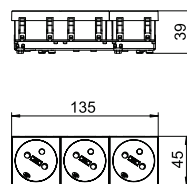

Csatlakozóaljzat földelőcsappal, 0°, reteszelt kivitel, egyes

típus	szín	csom. darab	súly kg/100 darab	rendelési szám
STD-F0K SRO1	piros	1	4,000	6120312

PC polikarbonát

egyfázisú helyes 0° földelőcsapos csatlakozóaljzat, fokozott érintésvédelemmel, nyomórugós csatlakozókapcsokkal, 2P+F, 16 A, 250 V~, IEC 60884-1 szerinti összekötő kapcsokkal. Az aljzat csak CST-SKS típusú kódolóval használható.

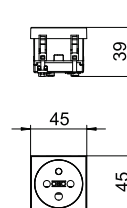

Csatlakozóaljzat földelőcsappal, 0°, reteszelt kivitel, kettős

típus	szín	csom. darab	súly kg/100 darab	rendelési szám
STD-F0K SRO2	piros	1	7,800	6120314

PC polikarbonát

kettős, 0°-os földelőcsapos csatlakozóaljzat, fokozott érintésvédelemmel, nyomórugós csatlakozókapcsokkal, 2P+F, 16 A, 250 V~, IEC 60884-1 szerinti összekötő kapcsokkal. Az aljzat csak CST-SKS típusú kódolóval használható.

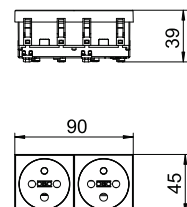

Csatlakozóaljzat földelőcsappal, 0°, reteszelt kivitel, hármás

típus	szín	csom. darab	súly kg/100 darab	rendelési szám
STD-F0K SRO3	piros	1	11,800	6120316

PC polikarbonát

hármás, 0°-os földelőcsapos csatlakozóaljzat, fokozott érintésvédelemmel, nyomórugós csatlakozókapcsokkal, 2P+F, 16 A, 250 V~, IEC 60884-1 szerinti összekötő kapcsokkal. Az aljzat csak CST-SKS típusú kódolóval használható.

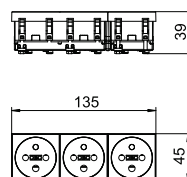

Csatlakozóaljzat földelőcsappal, 33°, reteszelt kivitel, egyes

típus	szín	csom. darab	súly kg/100 darab	rendelési szám
STD-F3K SRO1	piros	1	3,800	6120322

PC polikarbonát

egyes, 33°-os földelőcsapos csatlakozóaljzat, fokozott érintésvédelemmel, nyomórugós csatlakozókapcsokkal, 2P+F, 16 A, 250 V~, IEC 60884-1 szerinti összekötő kapcsokkal. Az aljzat csak CST-SKS típusú kódolóval használható.

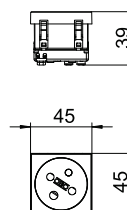

Csatlakozóaljzat földelőcsappal, 0°, reteszelt kivitel, kettős

típus	szín	csom. darab	súly kg/100 darab	rendelési szám
STD-F3K SRO2	piros	1	7,500	6120324

PC polikarbonát

kettős, 33°-os földelőcsapos csatlakozóaljzat, fokozott érintésvédelemmel, nyomórugós csatlakozókapcsokkal, 2P+F, 16 A, 250 V~, IEC 60884-1 szerinti összekötő kapcsokkal. Az aljzat csak CST-SKS típusú kódolóval használható.

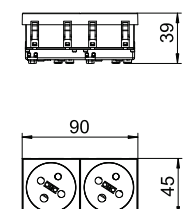

Csatlakozóaljzat földelőcsappal, 33°, reteszelt kivitel, hármás

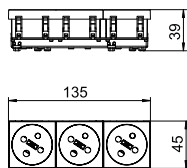

típus	szín	csom. darab	súly kg/100 darab	rendelési szám
STD-F3K SRO3	piros	1	10,500	6120326

PC polikarbonát

hármás, 33°-os földelőcsapos csatlakozóaljzat, fokozott érintésvédelemmel, nyomórugós csatlakozókapcsokkal, 2P+F, 16 A, 250 V~, IEC 60884-1 szerinti összekötő kapcsokkal. Az aljzat csak CST-SKS típusú kódolólapal használható.

Kódolólap

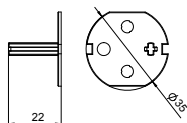

típus	szín	csom. darab	súly kg/100 darab	rendelési szám
CST-STD	fekete	10	0,200	6120799

PC polikarbonát

Kódolócsap, csatlakozódugóra történő felerősítéshez, STD típusú reteszelt csatlakozóaljzatok használata esetén.

Húzásmentesítő Modul 45 csatlakozóaljzathoz, 0°

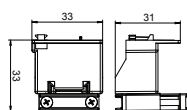

típus	szín	csom. darab	súly kg/100 darab	rendelési szám
ZL-STD 0	fekete	1	1,800	6120782

PC polikarbonát

Húzásmentesítő STD típusú Modul45 csatlakozóaljzathoz, oldalról csatlakoztatható maximum Ø 10 mm, 3 eres kábelhez, védőérintkezős, vagy földelőcsapos 0°-os csatlakozóaljzathoz.

Csatlakozóaljzat 0°, svájci norma, egyes

típus	szín	csom. súly		rendelési szám
		darab	kg/100 darab	
SKS-CHO RW1	hófehér	1	3,400	6117200

PC polikarbonát

egyes 0°-os csatlakozóaljzat svájci szabvány (SEV) szerint, nyomórugós csatlakozókapcsokkal, 2P+F, 10 A, 250 V~, 13-as típus, IEC 60884-1 szerinti összekötő kapcsokkal.

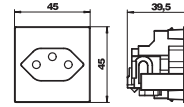

Csatlakozóaljzat 0°, dán norma, egyes

típus	szín	csom. súly		rendelési szám
		darab	kg/100 darab	
SKS-DKO RW1	hófehér	20	3,050	6117202

PC polikarbonát

egyes 0°-os dugaszolóaljzat dán szabvány szerint, fokozott érintésvédelemmel, csavaros csatlakozókapcsokkal, 2P+F, 16 A, 250 V~, IEC 60884-1 szerinti összekötő kapcsokkal.

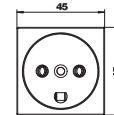
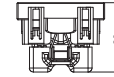

Csatlakozóaljzat 0°, dán norma, egyes, EDV kódolás

típus	szín	csom. súly		rendelési szám
		darab	kg/100 darab	
SKS-DKE0 RW1	hófehér	20	3,050	6117203

PC polikarbonát

egyes 0°-os dugaszolóaljzat dán szabvány szerint, elektronikus adatfeldolgozó áramkörhöz reteszelve, csavaros csatlakozókapcsokkal, 2P+F, 16 A 250 V~, IEC 60884-1 szerinti összekötő kapcsokkal.

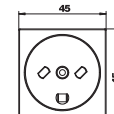
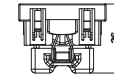

Csatlakozóaljzat 0°, olasz norma, egyes

típus	szín	csom. súly		rendelési szám
		darab	kg/100 darab	
STD-ITO RW0.5	hófehér	1	2,600	6120746

PC polikarbonát

Egyes csatlakozóaljzat, 0°, olasz norma szerinti P17/11, megnövelt érintésvédelemmel, csavaros kötéssel, 2 pólusú, 16 A, 250 V~.

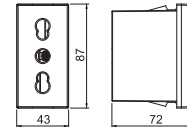

Csatlakozóalj 0°, British Standard, egyes

típus	szín	csom. súly		rendelési szám
		darab	kg/100 darab	
STD-BS0 RW1	hófehér	1	4,000	6120722

egyes, 0°-os csatlakozóaljzat brit szabvány szerint (BS 1363), fokozott érintésvédelemmel, csavaros csatlakozókapcsokkal, 2 pólus, 13 A, 250 V~.

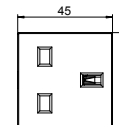
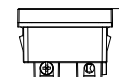

Csatlakozóalj 0°, British Standard, egyes, kapcsolóval

típus	szín	csom. súly		rendelési szám
		darab	kg/100 darab	
STD-BS0G RW1.5	hófehér	1	6,000	6120724

Egyes, 0°-os csatlakozóaljzat kapcsolóval, brit szabvány szerint (BS 1363), fokozott érintésvédelemmel, csavaros csatlakozókapcsokkal, 2 pólus, 13 A, 250 V~.

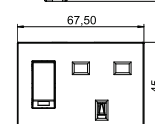
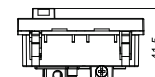

Csatlakozóaljzat 0°, Dél-Afrika/India, 16 A, egyes

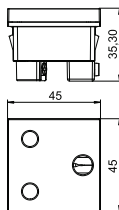

típus	szín	csom. darab	súly kg/100 darab	rendelési szám
STD-SA0 RW1	hófehér	1	5,000	6120730

egyes, 0°-os csatlakozóaljzat Dél-Afrika/India brit szabvány szerint (BS 546), fokozott érintésvédelemmel, csavaros csatlakozókapcsokkal, 2 pólus, 16 A, 250 V~.

Csatlakozóaljzat 0° kapcsolóval, Dél-Afrika/India, 16 A, egyes

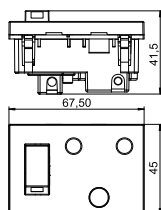

típus	szín	csom. darab	súly kg/100 darab	rendelési szám
STD-SA0G RW1.5	hófehér	1	6,700	6120734

egyes, 0°-os csatlakozóaljzat kapcsolóval, Dél-Afrika/India brit szabvány szerint (BS 546), fokozott érintésvédelemmel, csavaros csatlakozókapcsokkal, 2 pólus, 16 A, 250 V~.

Csatlakozóaljzat 0°, Dél-Afrika/India, 16 A, reteszelt kivitel, egyes

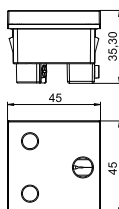

típus	szín	csom. darab	súly kg/100 darab	rendelési szám
STD-SA0K SRO1	piros	1	5,000	6120732

egyes, 0°-os csatlakozóaljzat, Dél-Afrika/India, reteszelt kivitel, brit szabvány szerint (BS 546), fokozott érintésvédelemmel, csavaros csatlakozókapcsokkal, 2 pólus, 16 A, 250 V~.

Csatlakozóaljzat 0°, kapcsolóval, Dél-Afrika/India, 16 A, reteszelt kivitel, egyes

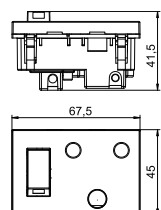

típus	szín	csom. darab	súly kg/100 darab	rendelési szám
STD-SA0GK SRO1.5	piros	1	6,700	6120736

egyes, 0°-os csatlakozóaljzat kapcsolóval, Dél-Afrika/India, reteszelt kivitel, brit szabvány szerint (BS 546), fokozott érintésvédelemmel, csavaros csatlakozókapcsokkal, 2 pólus, 16 A, 250 V~.

Csatlakozóaljzat 0°, India, IA6A3-EURO kombináció, egyes

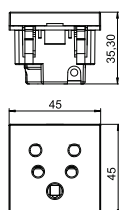

típus	szín	csom. darab	súly kg/100 darab	rendelési szám
STD-IN0M RW1	hófehér	1	5,300	6120728

egyes, 0°-os csatlakozóaljzat, India, IA6A3/Eurostecker, fokozott érintésvédelemmel, csavaros csatlakozókapcsokkal, 2 pólus, 6 A, 250 V~.

Csatlakozóaljzat 0°, indiai norma, 6 A, egyes

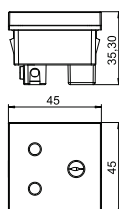

típus	szín	csom. darab	súly kg/100 darab	rendelési szám
STD-IN0 RW1	hófehér	1	4,300	6120726

egyes, 0°-os csatlakozóaljzat indiai norma, brit szabvány szerint (BS 546), fokozott érintésvédelemmel, csavaros csatlakozókapcsokkal, 2 pólus, 5 A, 250 V~.

Csatlakozóaljzat 0°, Multistandard, egyes

típus	szín	csom. súly		rendelési szám
		darab	kg/100 darab	
STD-MS0 RW1	hófehér	1	4,000	6120738

Csatlakozóaljzat, egyes 0°, Multistandard kivitel, fokozott érintésvédelemmel, csavaros csatlakozókapsokkal, 2 pólus, 5/6/10/13 A, 250 V~.

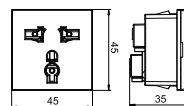

Csatlakozóaljzat 0°, kínai norma, 10A, egyes

típus	szín	csom. súly		rendelési szám
		darab	kg/100 darab	
STD-CN0A10 RW1	hófehér	1	4,000	6120740

Csatlakozóaljzat, egyes 0°, kínai kivitel, fokozott érintésvédelemmel, csavaros csatlakozókapsokkal, 2 pólus, 10 A, 250 V~.

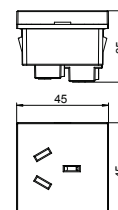

Csatlakozóaljzat 0°, kínai norma, 16A, egyes

típus	szín	csom. súly		rendelési szám
		darab	kg/100 darab	
STD-CN0A16 RW1	hófehér	1	4,100	6120742

Csatlakozóaljzat, egyes 0°, kínai kivitel, fokozott érintésvédelemmel, csavaros csatlakozókapsokkal, 2 pólus, 16 A, 250 V~.

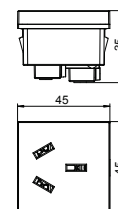

Csatlakozóaljzat 0°, kínai kivitel, CN-NEMA-EURO kombináció, egyes

típus	szín	csom. súly		rendelési szám
		darab	kg/100 darab	
STD-CN0M RW1.5	hófehér	1	5,800	6120744

Csatlakozóaljzat, egyes 0°, kínai norma, China-10A/NEMA-1/Eurostecker kombináció, fokozott érintésvédelemmel, csavaros csatlakozással, 2 pólusú, 10 A, 250 V~.

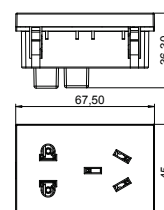

Túlfeszültség védelmi egység, 1/2 modul, optikai jelzés

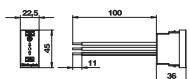

típus	Jelzés a készüléken		csom. darab	súly kg/100 darab		rendelési szám
	Kivitel					
ÜSS 45-O-RW	optikai	optikai funkciójelzés	1	2,411		6117473

3. típusú SPD az MSZ EN 61643-11 szerint Rapid 45-csatornákhoz, parapetcsatornákhoz és padlóalatti rendszerekhez.

- O-változat optikai állapotjelzéssel
- gyors és egyszerű beépítés
- kis szélesség, 22,5 mm

Alkalmazás: Az eszköz védi a közeli csatlakozójzatokat.

Túlfeszültség védelmi egység, 1/2 modul, akusztikus jelzés

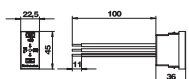

típus	Jelzés a készüléken		csom. darab	súly kg/100 darab		rendelési szám
	Kivitel					
ÜSS 45-A-RW	akusztikus	akusztikus Funkciójelzés	1	2,800		6117465

3. típusú SPD az MSZ EN 61643-11 szerint Rapid 45-csatornákhoz, parapetcsatornákhoz és padlóalatti rendszerekhez.

- A-változat akusztikus állapotjelzéssel (lekapcsolható)
- gyors és egyszerű beépítés
- kis szélesség, 22,5 mm

Alkalmazás: Az eszköz védi a közeli csatlakozójzatokat.

Túlfeszültség védelmi modul, akusztikus jelzés

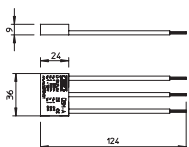

típus	Jelzés a készüléken		csom. darab	súly kg/100 darab		rendelési szám
	Kivitel					
ÜSM-A	akusztikus	Akusztikus hibajelzés	1	1,500		5092451

3. típusú, MSZ EN 61643-11 szabvány szerinti SPD 230/400 V-os hálózatokhoz.

- Akusztikus hibajelzés
- Kis méret
- Y-kapcsolás

Alkalmazási terület: univerzálisan használható

Védőérintkezős csatlakozóaljzat, 0°, Connect45, egyes

típus	szín	csom. darab	súly kg/100 darab	rendelési szám
STD-D0C RW1	hófehér	1	6,700	6120340
STD-D0C ROR1	narancssárga	1	6,700	6120344
STD-D0C MZGN1	zöld	1	6,700	6120346
STD-D0C SRO1	piros	1	6,700	6120348
STD-D0C SWGR1	szürkésfekete	1	6,700	6120350
STD-D0C AL1	festett alumínium	1	6,700	6120352

PC polikarbonát

egyférőhelyes 0° oldalsó csatlakozású védőérintkezős csatlakozóaljzat, fokozott érintésvédelemmel, nyomórugós csatlakozókapcsokkal, 2P+F, 16 A, 250 V~, IEC 60884-1 szerinti összekötő kapcsokkal, Rapid45 szerelvénybeépítő csatornába történő szereléshez.

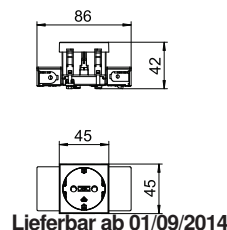

Lieferbar ab 01/09/2014



Védőérintkezős csatlakozóaljzat, 0°, Connect45, kettős

típus	szín	csom. darab	súly kg/100 darab	rendelési szám
STD-D0C RW2	hófehér	1	10,100	6120362
STD-D0C ROR2	narancssárga	1	10,100	6120364
STD-D0C MZGN2	zöld	1	10,100	6120366
STD-D0C SRO2	piros	1	10,100	6120368
STD-D0C SWGR2	szürkésfekete	1	10,100	6120370
STD-D0C AL2	festett alumínium	1	10,100	6120372

PC polikarbonát

kettős, 0°-os oldalsó csatlakozású védőérintkezős csatlakozóaljzat, fokozott érintésvédelemmel, nyomórugós csatlakozókapcsokkal, 2P+F, 16 A, 250 V~, IEC 60884-1 szerinti összekötő kapcsokkal, Rapid45 szerelvénybeépítő csatornába történő szereléshez.

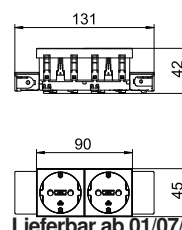

Lieferbar ab 01/07/2014



Védőérintkezős csatlakozóaljzat, 0°, Connect45, hármas

típus	szín	csom. darab	súly kg/100 darab	rendelési szám
STD-D0C RW3	hófehér	1	16,500	6120382
STD-D0C ROR3	narancssárga	1	16,500	6120384
STD-D0C MZGN3	zöld	1	16,500	6120386
STD-D0C SRO3	piros	1	16,500	6120388
STD-D0C SWGR3	szürkésfekete	1	16,500	6120390
STD-D0C AL3	festett alumínium	1	16,500	6120392

PC polikarbonát

hármas, 0°-os oldalsó csatlakozású védőérintkezős csatlakozóaljzat, fokozott érintésvédelemmel, nyomórugós csatlakozókapcsokkal, 2P+F, 16 A, 250 V~, IEC 60884-1 szerinti összekötő kapcsokkal, Rapid45 szerelvénybeépítő csatornába történő szereléshez.

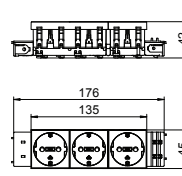

Lieferbar ab 01/09/2014



Védőérintkezős csatlakozóaljzat, 0°, Connect80, egyes

típus	szín	csom. darab	súly kg/100 darab	rendelési szám
STD-D0C8 RW1	hófehér	1	8,500	6120412
STD-D0C8 ROR1	narancssárga	1	8,500	6120414
STD-D0C8 MZGN1	zöld	1	8,500	6120416
STD-D0C8 SRO1	piros	1	8,500	6120418
STD-D0C8 SWGR1	szürkésfekete	1	8,500	6120420
STD-D0C8 AL1	festett alumínium	1	8,500	6120422

PC polikarbonát

egyférőhelyes 0° oldalsó csatlakozású védőérintkezős csatlakozóaljzat, fokozott érintésvédelemmel, nyomórugós csatlakozókapcsokkal, 2P+F, 16 A, 250 V~, IEC 60884-1 szerinti összekötő kapcsokkal, Rapid80 szerelvénybeépítő csatornába történő szereléshez.

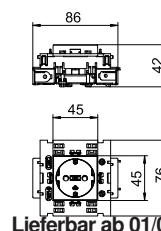

Lieferbar ab 01/09/2014



Védőérintkezős csatlakozóaljzat, 0°, Connect 80, kettes

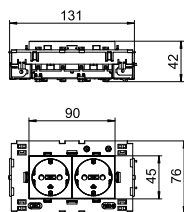

Lieferbar ab 01/09/2014

típus	szín	csom. darab	súly kg/100 darab	rendelési szám
STD-D0C8 RW2	hófehér	1	13,000	6120432
STD-D0C8 ROR2	narancssárga	1	13,000	6120434
STD-D0C8 MZGN2	zöld	1	13,000	6120436
STD-D0C8 SRO2	piros	1	13,000	6120438
STD-D0C8 SWGR2	szürkésfekete	1	13,000	6120440
STD-D0C8 AL2	festett alumínium	1	13,000	6120442

PC polikarbonát

kettes, 0°-os oldalsó csatlakozású védőérintkezős csatlakozóaljzat, fokozott érintésvédelemmel, nyomórugós csatlakozókapcsokkal, 2P+F, 16 A, 250 V~, IEC 60884-1 szerinti összekötő kapcsokkal, Rapid80 szerelvénybeépítő csatornába történő szereléshez.

Védőérintkezős csatlakozóaljzat, 0°, Connect 80, hármas

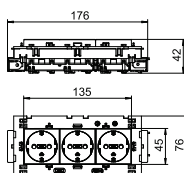

Lieferbar ab 01/09/2014

típus	szín	csom. darab	súly kg/100 darab	rendelési szám
STD-D0C8 RW3	hófehér	1	20,000	6120452
STD-D0C8 ROR3	narancssárga	1	20,000	6120454
STD-D0C8 MZGN3	zöld	1	20,000	6120456
STD-D0C8 SRO3	piros	1	20,000	6120458
STD-D0C8 SWGR3	szürkésfekete	1	20,000	6120460
STD-D0C8 AL3	festett alumínium	1	20,000	6120462

PC polikarbonát

hármas, 0°-os oldalsó csatlakozású védőérintkezős csatlakozóaljzat, fokozott érintésvédelemmel, nyomórugós csatlakozókapcsokkal, 2P+F, 16 A, 250 V~, IEC 60884-1 szerinti összekötő kapcsokkal, Rapid80 szerelvénybeépítő csatornába történő szereléshez.

Védőérintkezős csatlakozóaljzat, 33°, Connect 45, kettes

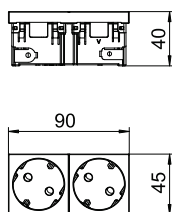

típus	szín	csom. darab	súly kg/100 darab	rendelési szám
STD-D3C RW2	hófehér	1	8,500	6120482
STD-D3C ROR2	narancssárga	1	8,500	6120484
STD-D3C MZGN2	zöld	1	8,500	6120486
STD-D3C SRO2	piros	1	8,500	6120488
STD-D3C SWGR2	szürkésfekete	1	8,500	6120490
STD-D3C AL2	festett alumínium	1	8,500	6120492

PC polikarbonát

kettes, 33°-os oldalsó csatlakozású védőérintkezős dugaszolóaljzat, fokozott érintésvédelemmel, nyomórugós csatlakozókapcsokkal, 2P+F, 16 A, 250 V~, IEC 60884-1 szerinti összekötő kapcsokkal.

Védőérintkezős csatlakozóaljzat, 33°, Connect 45, hármas

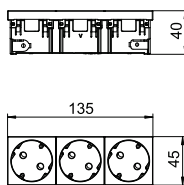

típus	szín	csom. darab	súly kg/100 darab	rendelési szám
STD-D3C RW3	hófehér	1	11,500	6120502
STD-D3C ROR3	narancssárga	1	11,500	6120504
STD-D3C MZGN3	zöld	1	11,500	6120506
STD-D3C SRO3	piros	1	11,500	6120508
STD-D3C SWGR3	szürkésfekete	1	11,500	6120510
STD-D3C AL3	festett alumínium	1	11,500	6120512

PC polikarbonát

hármas, 33°-os oldalsó csatlakozású védőérintkezős dugaszolóaljzat, fokozott érintésvédelemmel, nyomórugós csatlakozókapcsokkal, 2P+F, 16 A, 250 V~, IEC 60884-1 szerinti összekötő kapcsokkal.

Csatlakozóaljzat földelőcsappal, 0°, Connect 45, egyes

típus	szín	csom. súly		rendelési szám
		darab	kg/100 darab	
STD-F0C RW1	hófehér	1	6,500	6120532
STD-F0C ROR1	narancssárga	1	6,500	6120534
STD-F0C MZGN1	zöld	1	6,500	6120536
STD-F0C SRO1	piros	1	6,500	6120538
STD-F0C SWGR1	szürkésfekete	1	6,500	6120540
STD-F0C AL1	festett alumínium	1	6,500	6120542

PC polikarbonát

egyférőhelyes 0° oldalsó csatlakozású földelőcsapos csatlakozóaljzat, fokozott érintésvédelemmel, nyomórugós csatlakozókapcsokkal, 2P+F, 16 A, 250 V~, IEC 60884-1 szerinti összekötő kapcsokkal, Rapid45 szerelvénybeépítő csatornába történő szereléshez.

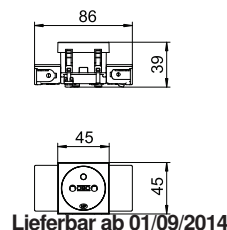

Lieferbar ab 01/09/2014



Modul 45connect dugaszolóaljzat földelőcsappal, 0°, kettes

típus	szín	csom. súly		rendelési szám
		darab	kg/100 darab	
STD-F0C RW2	hófehér	1	9,900	6120552
STD-F0C ROR2	narancssárga	1	9,900	6120554
STD-F0C MZGN2	zöld	1	9,900	6120556
STD-F0C SRO2	piros	1	9,900	6120558
STD-F0C SWGR2	szürkésfekete	1	9,900	6120560
STD-F0C AL2	festett alumínium	1	9,900	6120562

PC polikarbonát

kettes, 0°-os oldalsó csatlakozású földelőcsapos csatlakozóaljzat, fokozott érintésvédelemmel, nyomórugós csatlakozókapcsokkal, 2P+F, 16 A, 250 V~, IEC 60884-1 szerinti összekötő kapcsokkal, Rapid45 szerelvénybeépítő csatornába történő szereléshez.

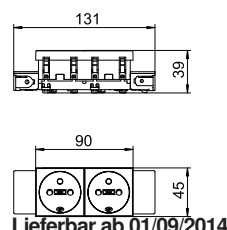

Lieferbar ab 01/09/2014



Modul 45connect dugaszolóaljzat földelőcsappal, 0°, hármás

típus	szín	csom. súly		rendelési szám
		darab	kg/100 darab	
STD-F0C RW3	hófehér	1	13,900	6120572
STD-F0C ROR3	narancssárga	1	13,900	6120574
STD-F0C MZGN3	zöld	1	13,900	6120576
STD-F0C SRO3	piros	1	13,900	6120578
STD-F0C SWGR3	szürkésfekete	1	13,900	6120580
STD-F0C AL3	festett alumínium	1	13,900	6120582

PC polikarbonát

hármás, 0°-os oldalsó csatlakozású földelőcsapos csatlakozóaljzat, fokozott érintésvédelemmel, nyomórugós csatlakozókapcsokkal, 2P+F, 16 A, 250 V~, IEC 60884-1 szerinti összekötő kapcsokkal, Rapid45 szerelvénybeépítő csatornába történő szereléshez.

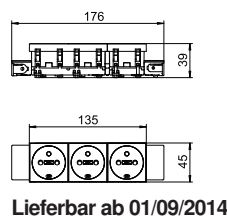

Lieferbar ab 01/09/2014



Csatlakozóaljzat földelőcsappal, 0°, Connect 80, egyes

típus	szín	csom. súly		rendelési szám
		darab	kg/100 darab	
STD-F0C8 RW1	hófehér	1	8,500	6120602
STD-F0C8 ROR1	narancssárga	1	8,500	6120604
STD-F0C8 MZGN1	zöld	1	8,500	6120606
STD-F0C8 SRO1	piros	1	8,500	6120608
STD-F0C8 SWGR1	szürkésfekete	1	8,500	6120610
STD-F0C8 AL1	festett alumínium	1	8,500	6120612

PC polikarbonát

egyférőhelyes 0° oldalsó csatlakozású földelőcsapos csatlakozóaljzat, fokozott érintésvédelemmel, nyomórugós csatlakozókapcsokkal, 2P+F, 16 A, 250 V~, IEC 60884-1 szerinti összekötő kapcsokkal, Rapid80 szerelvénybeépítő csatornába történő szereléshez.

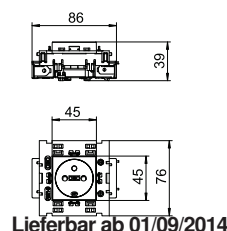

Lieferbar ab 01/09/2014



Csatlakozóaljzat földelőcsappal, 0°, Connect 80, kettes

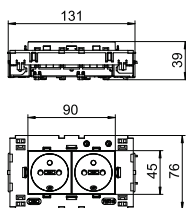

Lieferbar ab 01/09/2014

típus	szín	csom. súly		rendelési szám
		darab	kg/100 darab	
STD-F0C8 RW2	hófehér	1	13,000	6120622
STD-F0C8 ROR2	narancssárga	1	13,000	6120624
STD-F0C8 MZGN2	zöld	1	13,000	6120626
STD-F0C8 SRO2	piros	1	13,000	6120628
STD-F0C8 SWGR2	szürkésfekete	1	13,000	6120630
STD-F0C8 AL2	festett alumínium	1	13,000	6120632

PC polikarbonát

kettes, 0°-os oldalsó csatlakozású földelőcsapos csatlakozóaljzat, fokozott érintésvédelemmel, nyomórugós csatlakozókapcsokkal, 2P+F, 16 A, 250 V~, IEC 60884-1 szerinti összekötő kapcsokkal, Rapid80 szerelvénybeépítő csatornába történő szereléshez.

Csatlakozóaljzat földelőcsappal, 0°, Connect 80, hármas

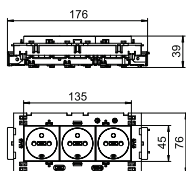

Lieferbar ab 01/09/2014

típus	szín	csom. súly		rendelési szám
		darab	kg/100 darab	
STD-F0C8 RW3	hófehér	1	17,500	6120642
STD-F0C8 ROR3	narancssárga	1	17,500	6120644
STD-F0C8 MZGN3	zöld	1	17,500	6120646
STD-F0C8 SRO3	piros	1	17,500	6120648
STD-F0C8 SWGR3	szürkésfekete	1	17,500	6120650
STD-F0C8 AL3	festett alumínium	1	17,500	6120652

PC polikarbonát

hármas, 0°-os oldalsó csatlakozású földelőcsapos csatlakozóaljzat, fokozott érintésvédelemmel, nyomórugós csatlakozókapcsokkal, 2P+F, 16 A, 250 V~, IEC 60884-1 szerinti összekötő kapcsokkal, Rapid80 szerelvénybeépítő csatornába történő szereléshez.

Csatlakozóaljzat földelőcsappal, 33°, Connect 45, kettes

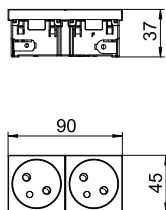

típus	szín	csom. súly		rendelési szám
		darab	kg/100 darab	
STD-F3C RW2	hófehér	1	8,500	6120672
STD-F3C ROR2	narancssárga	1	8,500	6120674
STD-F3C MZGN2	zöld	1	8,500	6120676
STD-F3C SRO2	piros	1	8,500	6120678
STD-F3C SWGR2	szürkésfekete	1	8,500	6120680
STD-F3C AL2	festett alumínium	1	8,500	6120682

PC polikarbonát

Földelőcsappal és oldalsó csatlakozással rendelkező csatlakozóaljzat kettes, 33°-os, megnövelt érintésvédelemmel, rugós bekötéssel, 2P+F, 16 A, 250 V~, az IEC 60884-1 szerint.

Csatlakozóaljzat földelőcsappal, 33°, Connect 45, hármas

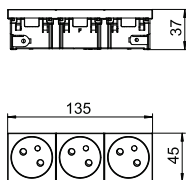

típus	szín	csom. súly		rendelési szám
		darab	kg/100 darab	
STD-F3C RW3	hófehér	1	11,500	6120692
STD-F3C ROR3	narancssárga	1	11,500	6120694
STD-F3C MZGN3	zöld	1	11,500	6120696
STD-F3C SRO3	piros	1	11,500	6120698
STD-F3C SWGR3	szürkésfekete	1	11,500	6120700
STD-F3C AL3	festett alumínium	1	11,500	6120702

PC polikarbonát

Földelőcsappal és oldalsó csatlakozással rendelkező csatlakozóaljzat hármas, 33°-os, megnövelt érintésvédelemmel, rugós bekötéssel, 2P+F, 16 A, 250 V~, az IEC 60884-1 szerint.

Egyenes csatlakozóadapter, csatlakozó dugó

típus	szín	csom. súly		rendelési szám
		darab	kg/100 darab	
STA-SKS S1 SW	fekete	10	1,200	6117192
STA-SKS S1 W	fehér	10	1,200	6117193

Csatlakozó adapter, egyenes, STD-D0C/STD-D3C vagy STD-F0C/STD-F3C csatlakozóaljzatra oldalról történő csatlakoztatáshoz, GST 18i 3-pólusú Wieland csatlakozódugóval ellátott VL hosszabbító vezetékhez.

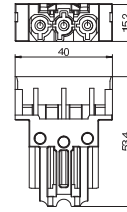

Egyenes csatlakozóadapter, csatlakozó hüvely

típus	szín	csom. súly		rendelési szám
		darab	kg/100 darab	
BTA-SKS S1 SW	fekete	10	1,200	6117190
BTA-SKS S1 W	fehér	10	1,200	6117191

Csatlakozóhüvely adapter, egyenes, STD-D0C/STD-D3C vagy STD-F0C/STD-F3C csatlakozóaljzatra oldalról történő csatlakoztatáshoz, GST 18i 3-pólusú Wieland csatlakozódugóval ellátott VL hosszabbító vezetékhez.

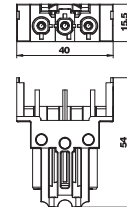

U alakú csatlakozóadapter, csatlakozó dugó

típus	szín	csom. súly		rendelési szám
		darab	kg/100 darab	
STA-SKS SU1 SW	fekete	10	1,190	6117196
STA-SKS SU1 W	fehér	10	1,190	6117197

Csatlakozó adapter, U formájú, STD-D0C/STD-D3C vagy STD-F0C/STD-F3C csatlakozóaljzatra oldalról történő csatlakoztatáshoz, GST 18i 3-pólusú Wieland csatlakozódugóval ellátott VL hosszabbító vezetékhez.

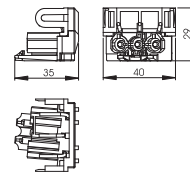

Csatlakozóaljzat összekötő adapter, Modul 45connect®

típus	szín	csom. súly		rendelési szám
		darab	kg/100 darab	
VB-SKS S	fekete	10	0,590	6117198

Összekötő adapter STD-D0C / STD-D3C vagy STD-F0C / STD-F3C csatlakozó aljzatok elektromos összekötéséhez.

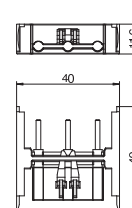

Összekötő adapter, egyenes, GST18i

típus	szín	csom. súly		rendelési szám
		darab	kg/100 darab	
VB-G GST18i3p	fekete	10	1,760	6108045

GST18i összekötő adapter STD-D0C/STD-D3C vagy STD-F0C/STD-F3C csatlakozóaljzatok összekötéséhez, egyenes csatlakozó adapter, dugaszolható, integrált húzásmegakapcsolással. Rapid 45 és Rapid 80 szerelvénybeépítő csatornáknak, illetve ISS médiaoszlopokban történő használatra.

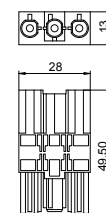

Váltó nyomógomb, 1/2 modul

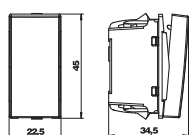

típus	szín	csom. súly		rendelési szám
		darab	kg/100 darab	
TA-B RW0.5	hófehér	10	1,800	6117670
TA-B SWGR0.5	szürkésfekete	10	1,800	6117668
TA-B AL0.5	festett alumínium	10	1,800	6117671

Váltókapcsoló, 1 pólusú, 10 A, 250 V~, rugós bekötéssel.

Váltó nyomógomb, 1/2 modul, világító LED elemmel

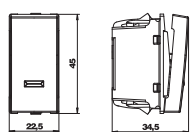

típus	szín	csom. súly		rendelési szám
		darab	kg/100 darab	
TA-K RW0.5	hófehér	10	1,900	6117678
TA-K SWGR0.5	szürkésfekete	10	1,900	6117677
TA-K AL0.5	festett alumínium	10	1,900	6117679

Váltó nyomógomb LED-es jelzőfényvel, 1 pólusú, 10 A, 250 V, rugós bekötéssel.

Váltó nyomógomb, 1 modul

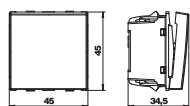

típus	szín	csom. súly		rendelési szám
		darab	kg/100 darab	
TA-B RW1	hófehér	10	3,300	6117673
TA-B SWGR1	szürkésfekete	10	3,300	6117669
TA-B AL1	festett alumínium	10	3,300	6117674

Váltókapcsoló, 1 pólusú, 10 A, 250 V~, rugós bekötéssel.

Redőny nyomógomb, 1 modul

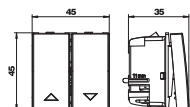

típus	szín	csom. súly		rendelési szám
		darab	kg/100 darab	
RT-BS1 RW1	hófehér	10	3,700	6117657
RT-BS1 SWGR1	szürkésfekete	10	3,700	6117656
RT-BS1 AL1	festett alumínium	10	3,700	6117658

Redőny nyomógomb elektromos reteszeléssel, 1 pólus, 10 A, 250 V~, rugós bekötéssel.

Be-/kikapcsoló, 1 modul, LED-es jelző fényvel

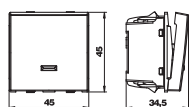

típus	szín	csom. súly		rendelési szám
		darab	kg/100 darab	
AS-K2P RW1	hófehér	10	2,300	6117647
AS-K2P SWGR1	szürkésfekete	10	2,300	6117646
AS-K2P AL1	festett alumínium	10	2,300	6117648

Kapcsoló LED-es jelzőfényvel, 2 pólusú, 16 A, 250 V, rugós bekötéssel.

Váltókapcsoló, 1/2 modul

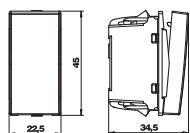

típus	szín	csom. súly		rendelési szám
		darab	kg/100 darab	
WS-B RW0.5	hófehér	10	1,800	6117627
WS-B SWGR0.5	szürkésfekete	10	1,800	6117626
WS-B AL0.5	festett alumínium	10	1,800	6117628

Váltókapcsoló, 1 pólusú 16 A, 250 V~, rugós bekötéssel.

Váltókapcsoló, 1/2 modul, LED-es jelzőfényel

típus	szín	csom. súly		rendelési szám
		darab	kg/100 darab	
WS-K RW0.5	hófehér	10	1,800	6117630
WS-K SWGR0.5	szürkésfekete	10	1,800	6117629
WS-K AL0.5	festett alumínium	10	1,800	6117631

Váltókapcsoló LED-es jelzőfényel, 1 pólusú, 16 A, 250 V, rugós bekötéssel.

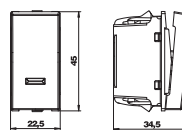

Váltókapcsoló, 1 modul

típus	szín	csom. súly		rendelési szám
		darab	kg/100 darab	
WS-B RW1	hófehér	10	2,600	6117640
WS-B SWGR1	szürkésfekete	10	2,600	6117642
WS-B AL1	festett alumínium	10	2,600	6117641

Váltókapcsoló, 1 pólusú 16 A, 250 V~, rugós bekötéssel.

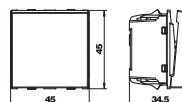

Csillárkapcsoló, 1 modul

típus	szín	csom. súly		rendelési szám
		darab	kg/100 darab	
SE-B RW1	hófehér	10	1,800	6117615
SE-B SWGR1	szürkésfekete	10	1,800	6117614
SE-B AL1	festett alumínium	10	1,800	6117616

Csillárkapcsoló, 16 A, 250 V~, rugós bekötéssel.

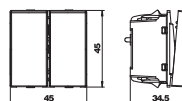

Redőnykapcsoló, 1 modul

típus	szín	csom. súly		rendelési szám
		darab	kg/100 darab	
RS-BS1 RW1	hófehér	10	3,700	6117654
RS-BS1 SWGR1	szürkésfekete	10	3,700	6117653
RS-BS1 AL1	festett alumínium	10	3,700	6117655

Elektromos és mechanikus reteszeléssel rendelkező redőnykapcsoló, 1 pólusú, 16 A, 250 V~, rugós bekötéssel.

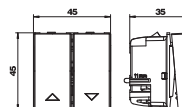

Adapter 90°-kal elforgatott kapcsolóbeépítéshez

típus	szín	csom. súly		rendelési szám
		darab	kg/100 darab	
AD-90G M45	—	1	0,400	6258141

St. acél

Az adapter lehetővé teszi 90°-kal elforgatott kapcsolóbeépítést például 45-ös nyomvonalal vagy Rapid45 jellegű média oszlopokon. Illeszkedik az összes, egy modul szélességű kapcsolóhoz és nyomógombhoz (45 x 45 mm).

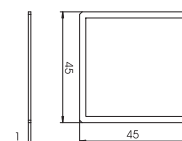

LED elem

típus	szín	csom. súly		rendelési szám
		darab	kg/100 darab	
BE-LED B1RO	piros	10	1,100	6117757
BE-LED B1GN	zöld	10	1,100	6117758

LED elem, 230 V~, 1,2 mA, a LED elemek csak a jelzőfényes kapcsolók/nyomógombok esetében szükségesek.



Potenciálkiegyenlítő csatlakozóaljzat, 1 modul, egyenes kivezetés

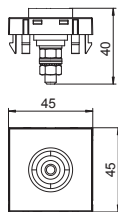

típus	szín	csom. darab	súly kg/100 darab	rendelési szám
PAD-ID6 RW1	hófehér	1	5,000	6120003
PAD-ID6 SWGR1	szürkésfekete	1	5,000	6120001
PAD-ID6 AL1	festett alumínium	1	5,000	6120005

PC polikarbonát

Potenciálkiegyenlítő csatlakozóaljzat DIN 42801 szerint, feketeszínű csatlakozó hüvely zöld-sárga gyűrűvel, hátsó vezetékcsatlakozás M6-os csavarral, kettő darab anyával, alátéttel és egy darab rugós alátéttel.

TAE telefon csatlakozó egység, 1 modul, F kivitel

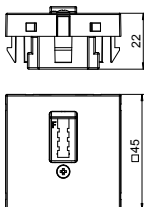

típus	szín	csom. darab	súly kg/100 darab	rendelési szám
TAE-6F RW1	hófehér	1	2,000	6117428
TAE-6F AL1	festett alumínium	1	2,000	6117430

Telefoncsatlakozó doboz TAE-6F

Kábelkivezető 3-11 mm átmérőhöz

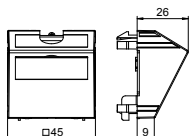

típus	szín	csom. darab	súly kg/100 darab	rendelési szám
KAL-K11 RW1	hófehér	1	3,500	6117420
KAL-K11 SWGR1	szürkésfekete	1	3,500	6117421
KAL-K11 AL1	festett alumínium	1	3,500	6117422

PC polikarbonát

Kábelkivezető 2 részes, felirati mezővel, egy húzásmentesítővel ellátott kábeltartóból és egy fedélből áll. A húzásmentesítő 3-11 mm átmérőjű kábelekhöz alkalmas. A bepattanó rögzítés vízszintes és függőleges beépítést is lehetővé teszi.

Vakfedél felirati mezővel, 1/2 modul

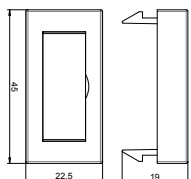

típus	szín	csom. darab	súly kg/100 darab	rendelési szám
ADP-BF RW0.5	hófehér	1	0,400	6117410
ADP-BF SWGR0.5	szürkésfekete	1	0,400	6117411
ADP-BF AL0.5	festett alumínium	1	0,400	6117412

PC polikarbonát

Vakfedél felirati mezővel 45 mm-es rendszernyílású ISS média oszlopban és Rapid45 szerelvény-beépítő csatornában szerelvények feliratozásához.

Vakfedél, 1/2 modul

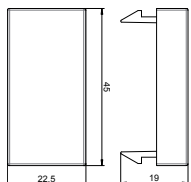

típus	szín	csom. darab	súly kg/100 darab	rendelési szám
ADP-B RW0.5	hófehér	10	0,400	6117414
ADP-B SWGR0.5	szürkésfekete	10	0,400	6117415
ADP-B AL0.5	festett alumínium	1	0,400	6117416

Vakfedél egy fél szerelvény szélességű üres rész befedéséhez (1/2 modulszélesség).

Vakfedél, 1 modul

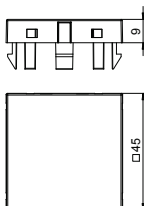

típus	szín	csom. darab	súly kg/100 darab	rendelési szám
ADP-B RW1	hófehér	10	0,800	6117406
ADP-B SWGR1	szürkésfekete	10	0,800	6117407
ADP-B AL1	festett alumínium	1	0,800	6117408

Vakfedél egy szerelvény szélességű üres rész befedéséhez (1 modulszélesség).

Adatátviteli és telekommunikációs modultartó, 1 modul, egyenes kivezetés, RM típus

típus	szín	csom. súly		rendelési szám
		darab	kg/100 darab	
DTG-2RM RW1	hófehér	1	1,100	6119292
DTG-2RM SWGR1	szürkésfekete	1	1,100	6119294
DTG-2RM AL1	festett alumínium	1	1,100	6119296

PC polikarbonát

Adatátviteli és telekommunikációs modultartó egyenes kivezetéssel és visszazáródó ablakkal, kettő darab RJ 45 adatátviteli és telekommunikációs csatlakozómodul rögzítéséhez. A bepattanó rögzítés vízszintes és függőleges beépítést is lehetővé teszi. RM típusnak vagy egy speciális modultartója, mely indirekt rögzítést tesz lehetővé az adatátviteli csatlakozó és a szerelőnyílás között. RM típusú adatátviteli tartó a következő adatátviteli csatlakozók befogadására alkalmas: ASM-C5, ASM-C5 G, ASM-C6 és ASM-C6 G; R&M: Cat 5 és Cat 6 modul tartólap nélkül.

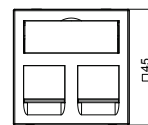
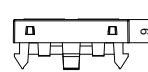

Adatátviteli és telekommunikációs modultartó, 1 modul, ferde kivezetés, RM típus

típus	szín	csom. súly		rendelési szám
		darab	kg/100 darab	
DTS-2RM RW1	hófehér	1	2,900	6119298
DTS-2RM SWGR1	szürkésfekete	1	2,900	6119300
DTS-2RM AL1	festett alumínium	1	2,900	6119302

PC polikarbonát

Adatátviteli és telekommunikációs modultartó ferde kivezetéssel és lezáródó ablakkal két adatátviteli és telekommunikációs RJ45 csatlakozómodul rögzítéséhez. A bepattanó rögzítés vízszintes és függőleges beépítést is lehetővé teszi. RM típusnak vagy egy speciális modultartója, mely indirekt rögzítést tesz lehetővé az adatátviteli csatlakozó és a szerelőnyílás között.

RM típusú adatátviteli tartó a következő adatátviteli csatlakozók befogadására alkalmas: ASM-C5, ASM-C5 G, ASM-C6 és ASM-C6 G; R&M: Cat 5 és Cat 6 modul tartólap nélkül.

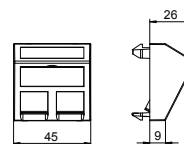

Adatátviteli és telekommunikációs csatlakozómodul, CAT5e, árnyékolatlan

típus	szín	csom. súly		rendelési szám
		darab	kg/100 darab	
ASM-C5	—	1	1,120	6117337

CAT 5e. csatlakozómodul árnyékolás nélkül, egy darab RJ 45 csatlakozó helytel. Porvédő sapkával, kábelkötegelővel és szerelési útmutatóval együtt. DTG-2RM és DTS-2RM adatátviteli tartókhoz alkalmazható.

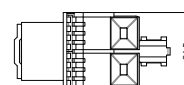
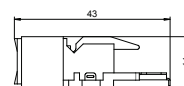

Adatátviteli és telekommunikációs csatlakozómodul, CAT5e, árnyékol

típus	szín	csom. súly		rendelési szám
		darab	kg/100 darab	
ASM-C5 G	—	1	2,660	6117325

CAT 5e. csatlakozómodul árnyékol, egy darab RJ 45 csatlakozó helytel. Árnyékolóburkolattal (EMC), porvédő sapkával, kábelkötegelővel és szerelési útmutatóval együtt. DTG-2RM és DTS-2RM adatátviteli tartókhoz alkalmazható.

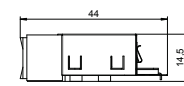

Adatátviteli és telekommunikációs csatlakozómodul, CAT6., árnyékolás nélkül

típus	szín	csom. súly		rendelési szám
		darab	kg/100 darab	
ASM-C6	—	1	1,060	6117341

CAT6. csatlakozómodul árnyékolás nélkül, egy darab RJ 45 csatlakozó helytel. Porvédő sapkával, kábelkötegelővel és szerelési útmutatóval együtt. DTG-2RM és DTS-2RM adatátviteli tartókhoz alkalmazható.

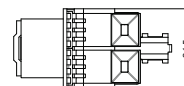
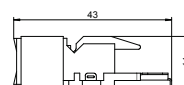

Adatátviteli és telekommunikációs csatlakozómodul, RJ45, Cat6, árnyékolt

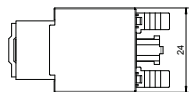
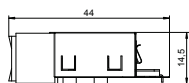

típus	szín	csom.		rendelési szám
		darab	súly kg/100 darab	
ASM-C6 G	—	1	1,850	6117329

CAT6. csatlakozómodul árnyékolt, egy darab RJ 45 csatlakozó helyel. Árnyékolóburkolattal (EMC), porvédő sapkával, kábelkötegelővel és szerelési útmutatóval együtt. DTG-2RM és DTS-2RM adatátviteli tartókhoz alkalmazható.

Adatátviteli és telekommunikációs modultartó, 1 modul, egyenes kivezetés, C típus

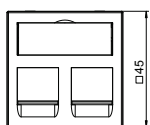

típus	szín	csom.		rendelési szám
		darab	súly kg/100 darab	
DTG-2C RW1	hófehér	1	1,100	6119214
DTG-2C SWGR1	szürkésfekete	1	1,100	6119216
DTG-2C AL1	festett alumínium	1	1,100	6119218

PC polikarbonát

Adatátviteli és telekommunikációs modultartó egyenes kivezetéssel és visszazáródó ablakkal, kettő darab RJ 45 adatátviteli és telekommunikációs csatlakozómodul rögzítéséhez. A bepattanó rögzítés vízszintes és függőleges beépítést is lehetővé teszi. "C" típus, szerelőnyílás mérete 19,30 x 14,80 mm, az adatátviteli csatlakozók közvetlenül a szerelőnyílásba helyezhetők.

A "C" típusú tartólap a következő adatátviteli csatlakozómodulok felfogatásához: BTR (Bauform Keystone): Cat.6A modul, UAE modul; Corning: Module Keystone kivitelű; Dätwyler: KS-T, MS-K és KU-T; EKV: E-Stone; Harting: Prelink Keystone Cat.6; Leoni Kerpen: MegaLine Keystone Cat.6A; OBO: Typ ASM-C6A és ASM-C6A G; R&M: Cat.6A Keystone rögzítéssel; Rutenbeck: UM és UMflex; SETEC: UKJ és XKJ; Telegärtner: AMJ és UMJ.

Adatátviteli és telekommunikációs modultartó, 1 modul, ferde kivezetés, C típus

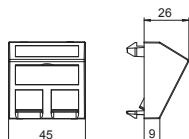

típus	szín	csom.		rendelési szám
		darab	súly kg/100 darab	
DTS-2C RW1	hófehér	1	1,500	6119250
DTS-2C SWGR1	szürkésfekete	1	1,500	6119252
DTS-2C AL1	festett alumínium	1	1,500	6119254

PC polikarbonát

Adatátviteli és telekommunikációs modultartó ferde kivezetéssel és lezáródó ablakkal két adatátviteli és telekommunikációs RJ45 csatlakozómodul rögzítéséhez. A bepattanó rögzítés vízszintes és függőleges beépítést is lehetővé teszi. "C" típus, szerelőnyílás mérete 19,30 x 14,80 mm, az adatátviteli csatlakozók közvetlenül a szerelőnyílásba helyezhetők.

A "C" típusú tartólap a következő adatátviteli csatlakozómodulok felfogatásához: BTR (Bauform Keystone): Cat.6A modul, UAE modul; Corning: Module Keystone kivitelű; Dätwyler: KS-T, MS-K és KU-T; EKV: E-Stone; Harting: Prelink Keystone Cat.6; Leoni Kerpen: MegaLine Keystone Cat.6A; OBO: Typ ASM-C6A és ASM-C6A G; R&M: Cat.6A Keystone rögzítéssel; Rutenbeck: UM és UMflex; SETEC: UKJ és XKJ; Telegärtner: AMJ és UMJ.

Adatátviteli és telekommunikációs csatlakozómodul RJ45, CAT6A (ISO) árnyékolatlan

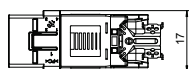
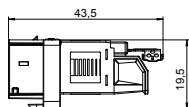

típus	szín	csom.		rendelési szám
		darab	súly kg/100 darab	
ASM-C6A	szürke	1	1,050	6117348

CAT6. csatlakozómodul árnyékolás nélkül (ISO), egy darab RJ 45 csatlakozó helyel. Porvédő sapkával, egy darab kábelkötegelővel, egy darab Keystone rögzítőkerettel és szerelési útmutatóval együtt szállítva. A következő szerelőlemezekhez vagy tartólapokhoz alkalmazható: DTG-2C, DTS-2C, MTM 2C, MTM 3C, MPR2 2C, MTGE2 2C, MTGE2 15 2C valamint MTGE2 F 2C.

Adatátviteli és telekommunikációs csatlakozómodul RJ45, Cat6A (ISO), árnyékolt6A (ISO), geschirmt

típus	szín	csom. darab	súly kg/100 darab	rendelési szám
ASM-C6A G	szürke	1	1,630	6117346

CAT6. csatlakozómodul árnyékolt (ISO), egy darab RJ 45 csatlakozó helyyel. Árnyékoló burkolattal, porvédő sapkával, egy darab kábeltötegelővel, egy darab Keystone rögzítőkerettel és szerelési útmutatóval együtt szállítva. A következő szerelőlemezhez vagy tartólapokhoz alkalmazható: DTG-2C, DTS-2C, MTM 2C, MTM 3C, MPR2 2C, MTGE2 2C, MTGE2 15 2C valamint MTGE2 F 2C.

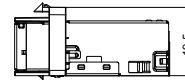
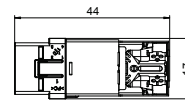

Kiválasztási segédlet - Különbéle gyártók adatátviteli csatlakozó moduljai

Gyártó	Adatátviteli modul	Adatátviteli és telekommunikációs modulártó
3M	Volition K6	C típus (porvédőkupak nélkül)
3M	Volition CAT6A	C típus (porvédőkupak nélkül)
AMP/Tyco	SL Serie 110Connect típus (porvédőkupak nélkül))	A típusú
AMP/Tyco	SL Serie Toolless (porvédősapka nélkül)	A típusú
Avaya/Systimax	M-Serie	F típusú
Brand-Rex	Modul a következő számsor véggel...JAKS000CR	A típusú
Brand-Rex	Modul a következő számsor véggel...JAKU002	A típusú
BTR Netcom	Cat.6A modul (Keystone rendszer)	C típusú
BTR Netcom	UTP modul (Keystone rendszer)	C típusú
BTR Netcom	Cat.6A Modul (Bauform Modul)	B típusú
BTR Netcom	E-DAT modul (Modul rendszer)	B típusú
BTR Netcom	UTP modul (Modul rendszer)	B típusú
CobiNet	CobiDat KS	C típusú
Corning	Modul Keystone alkalmazással	C típusú
Dätwyler Cabels	MS Modul	B típusú
Dätwyler Cabels	MS-N Modul	B típusú
Dätwyler Cabels	KS-T és KS-TS Modul	C típusú
Dätwyler Cabels	MS-K Modul	C típusú
Dätwyler Cabels	KU-T Modul	C típusú
EKU	E-Stone Modul	C típusú
Harting	Prelink RJ45 Keystonemodul Kat.6A	C típusú
Harting	Fixlink RJ45 Keystonemodul Kat.6A	C típusú
Komos	KDM 500 Modul	C típusú
Leoni Kerpen	VarioKeystone, csatlakozó hüvely modul Cat.6A	B típusú
Leoni Kerpen	MegaLine Connect100, csatlakozóhüvely modul Cat.6A és 8C7A	B típusú
Leoni Kerpen	MegaLine Connect45, csatlakozóhüvely modul Keystone	C típusú
Leoni Kerpen	MegaLine Connect45, ELine	EP típusú
Lexcom/Schneider	LexCom 125	LE típusú
Lexcom/Schneider	LexCom 250	LE típusú
Lexcom/Schneider	LexCom 500	LE típusú
Nexans	LANmark RJ45 kék adapter-clip-pel	A típusú
Nexans	LANmark GG45 fém klip	A típusú
OBO Bettermann	Csatlakozómodul ASM-C6A	C típusú
OBO Bettermann	Csatlakozómodul ASM-C6A G	C típusú
OBO Bettermann	Csatlakozómodul ASM-C5	RM típusú
OBO Bettermann	Csatlakozómodul ASM-C5 G	RM típusú
OBO Bettermann	Csatlakozómodul ASM-C6	RM típusú
OBO Bettermann	Csatlakozómodul ASM-C6 G	RM típusú
Panduit	Mini-Com	PA típusú
R&M	Cat.6A modul Keystone rögzítéssel	C típusú
R&M	Cat5 és Cat6 modul tartólemez nélkül	RM típusú
Rutenbeck	UM Modul	C típusú
Rutenbeck	Umflex Modul	C típusú
SETEC	UKJ Modul	C típusú
SETEC	XKJ Modul	C típusú
Telegärtner	AMJ Modul	C típusú
Telegärtner	UMJ Modul	C típusú

Adatátviteli és telekommunikációs modul tartó, 1 modul, egyenes kivezetés, A típus

típus	szín	csom. darab	súly kg/100 darab	rendelési szám
DTG-2A RW1	hófehér	1	1,100	6119202
DTG-2A SWGR1	szürkésfekete	1	1,100	6119204
DTG-2A AL1	festett alumínium	1	1,100	6119206

PC polikarbonát

Adatátviteli és telekommunikációs modul tartó egyenes kivezetéssel és visszazáródó ablakkal, kettő darab RJ 45 adatátviteli és telekommunikációs csatlakozómodul rögzítéséhez. A bepattanó rögzítés vízszintes és függőleges beépítést is lehetővé teszi. "A" típus, szerelőnyílás 20,10 x 14,80 mm, az adatátviteli csatlakozók közvetlenül a szerelőnyílásba helyezhetők.

Az "A" típusú tartólap a következő adatátviteli csatlakozómodulok felfogatásához: AMP TYCO (porvédő csappantyú nélkül): SL sorozatú 110Connect és Toolless modell; Brand-Rex: ...JAKS000CR és ...JAKU002 végződésű modellek; Nexans: LANmark RJ45 kék Adapter-Clip-pel, LANmark GG45 Metall-Clip-pel.

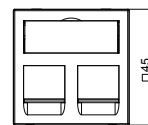
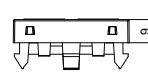

Adatátviteli és telekommunikációs modul tartó, 1 modul, ferde kivezetés, A típus

típus	szín	csom. darab	súly kg/100 darab	rendelési szám
DTS-2A RW1	hófehér	1	2,000	6119238
DTS-2A SWGR1	szürkésfekete	1	1,500	6119240
DTS-2A AL1	festett alumínium	1	1,500	6119242

PC polikarbonát

Adatátviteli és telekommunikációs modul tartó ferde kivezetéssel és lezáródó ablakkal két adatátviteli és telekommunikációs RJ45 csatlakozómodul rögzítéséhez. A bepattanó rögzítés vízszintes és függőleges beépítést is lehetővé teszi. "A" típus, szerelőnyílás 20,10 x 14,80 mm, az adatátviteli csatlakozók közvetlenül a szerelőnyílásba helyezhetők.

Az "A" típusú tartólap a következő adatátviteli csatlakozómodulok felfogatásához: AMP TYCO (porvédő csappantyú nélkül): SL sorozatú 110Connect és Toolless modell; Brand-Rex: ...JAKS000CR és ...JAKU002 végződésű modellek; Nexans: LANmark RJ45 kék Adapter-Clip-pel, LANmark GG45 Metall-Clip-pel.

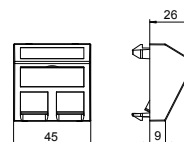

Adatátviteli és telekommunikációs modul tartó, 1 modul, egyenes kivezetés, B típus

típus	szín	csom. darab	súly kg/100 darab	rendelési szám
DTG-2B RW1	hófehér	1	1,100	6119208
DTG-2B SWGR1	szürkésfekete	1	1,100	6119210
DTG-2B AL1	festett alumínium	1	1,100	6119212

PC polikarbonát

Adatátviteli és telekommunikációs modul tartó egyenes kivezetéssel és visszazáródó ablakkal, kettő darab RJ 45 adatátviteli és telekommunikációs csatlakozómodul rögzítéséhez. A bepattanó rögzítés vízszintes és függőleges beépítést is lehetővé teszi. "B" típus, szerelőnyílás mérete 19,35/21,55 x 14,85 mm, az adatátviteli csatlakozók közvetlenül a szerelőnyílásba helyezhetők.

"B" típusú tartólapja következő adatátviteli csatlakozó modulok felfogatásához: BTR (Bauform Modul): Cat.6A Modul, E-DAT Modul és UAE Modul; Dätwyler: MS és MS-N, Leoni Kerpen: Vari-oKeystone csatlakozóhüvely modul Cat.6A és MegaLine-Connect100 csatlakozóhüvely modul Cat.6A és 8C7A.

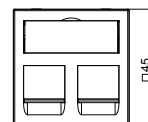
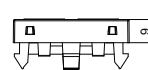

Adatátviteli és telekommunikációs modultartó, 1 modul, ferde kivezetés, B típus

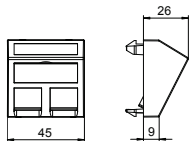

típus	szín	csom. súly		rendelési szám
		darab	kg/100 darab	
DTS-2B RW1	hófehér	1	1,500	6119244
DTS-2B SWGR1	szürkésfekete	1	1,500	6119246
DTS-2B AL1	festett alumínium	1	1,500	6119248

PC polikarbonát

Adatátviteli és telekommunikációs modultartó ferde kivezetéssel és lezáródó ablakkal két adatátviteli és telekommunikációs RJ45 csatlakozómodul rögzítéséhez. A bepattanó rögzítés vízszintes és függőleges beépítést is lehetővé teszi. "B" típus, szerelőnyílás mérete 19,35/21,55 x 14,85 mm, az adatátviteli csatlakozók közvetlenül a szerelőnyílásba helyezhetők.

"B" típusú tartólapa következő adatátviteli csatlakozó modulok felfogatásához: BTR (Bauform Modul): Cat.6A Modul, E-DAT Modul és UAE Modul; Dätwyler: MS és MS-N, Leoni Kerpen: Vari-oKeystone csatlakozóhüvely modul Cat.6A és MegaLine-Connect100 csatlakozóhüvely modul Cat.6A és 8C7A.

Adatátviteli és telekommunikációs modultartó, 1 modul, egyenes kivezetés, C típus

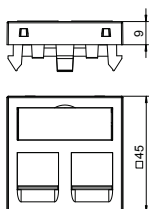

típus	szín	csom. súly		rendelési szám
		darab	kg/100 darab	
DTG-2C RW1	hófehér	1	1,100	6119214
DTG-2C SWGR1	szürkésfekete	1	1,100	6119216
DTG-2C AL1	festett alumínium	1	1,100	6119218

PC polikarbonát

Adatátviteli és telekommunikációs modultartó egyenes kivezetéssel és visszazáródó ablakkal, kettő darab RJ 45 adatátviteli és telekommunikációs csatlakozómodul rögzítéséhez. A bepattanó rögzítés vízszintes és függőleges beépítést is lehetővé teszi. "C" típus, szerelőnyílás mérete 19,30 x 14,80 mm, az adatátviteli csatlakozók közvetlenül a szerelőnyílásba helyezhetők.

A "C" típusú tartólap a következő adatátviteli csatlakozómodulok felfogatásához: BTR (Bauform Keystone): Cat.6A modul, UAE modul; Corning: Module Keystone kivitelű; Dätwyler: KS-T, MS-K és KU-T; EKV: E-Stone; Harting: Prelink Keystone Cat.6; Leoni Kerpen: MegaLine Keystone Kat.6A; OBO: Typ ASM-C6A és ASM-C6A G; R&M: Cat.6A Keystone rögzítéssel; Rutenbeck: UM és UMflex; SETEC: UKJ és XKJ; Telegärtner: AMJ és UMJ.

Adatátviteli és telekommunikációs modultartó, 1 modul, ferde kivezetés, C típus

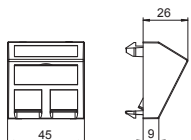

típus	szín	csom. súly		rendelési szám
		darab	kg/100 darab	
DTS-2C RW1	hófehér	1	1,500	6119250
DTS-2C SWGR1	szürkésfekete	1	1,500	6119252
DTS-2C AL1	festett alumínium	1	1,500	6119254

PC polikarbonát

Adatátviteli és telekommunikációs modultartó ferde kivezetéssel és lezáródó ablakkal két adatátviteli és telekommunikációs RJ45 csatlakozómodul rögzítéséhez. A bepattanó rögzítés vízszintes és függőleges beépítést is lehetővé teszi. "C" típus, szerelőnyílás mérete 19,30 x 14,80 mm, az adatátviteli csatlakozók közvetlenül a szerelőnyílásba helyezhetők.

A "C" típusú tartólap a következő adatátviteli csatlakozómodulok felfogatásához: BTR (Bauform Keystone): Cat.6A modul, UAE modul; Corning: Module Keystone kivitelű; Dätwyler: KS-T, MS-K és KU-T; EKV: E-Stone; Harting: Prelink Keystone Cat.6; Leoni Kerpen: MegaLine Keystone Cat.6A; OBO: Typ ASM-C6A és ASM-C6A G; R&M: Cat.6A Keystone rögzítéssel; Rutenbeck: UM és UMflex; SETEC: UKJ és XKJ; Telegärtner: AMJ és UMJ.

Adatátviteli és telekommunikációs modul tartó, 1 modul, egyenes kivezetés, C típus, porvédő lemez nélkül

típus	szín	csom. darab	súly kg/100 darab	rendelési szám
DTG-02C RW1	hófehér	1	1,000	6119280
DTG-02C SWGR1	szürkésfekete	1	1,000	6119282
DTG-02C AL1	festett alumínium	1	1,000	6119284

PC polikarbonát

Adatátviteli és telekommunikációs modul tartó egyenes kivezetéssel és lezáródó ablak nélkül, két adatátviteli és telekommunikációs csatlakozómodul rögzítéséhez RJ45 csatlakozóval. A bepattanó rögzítés vízszintes és függőleges beépítést is lehetővé teszi. "C" típus, szerelőnyílás mérete 19,30 x 14,80 mm, az adatátviteli csatlakozók közvetlenül a szerelőnyílásba helyezhetők. A "C" típusú tartólap a (porvédő lemez nélkül) következő adatátviteli csatlakozómodulok felfogatásához: 3M: Volition K6, K10 és CAT6A.

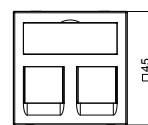
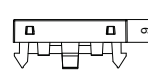

Adatátviteli és telekommunikációs modul tartó, 1 modul, ferde kivezetés, C típus, porvédő lemez nélkül

típus	szín	csom. darab	súly kg/100 darab	rendelési szám
DTS-02C RW1	hófehér	1	1,400	6119286
DTS-02C SWGR1	szürkésfekete	1	1,400	6119288
DTS-02C AL1	festett alumínium	1	1,400	6119290

PC polikarbonát

Adatátviteli és telekommunikációs modul tartó ferde kivezetéssel és lezáródó ablak nélkül kettő darab RJ45 adatátviteli és telekommunikációs csatlakozómodul rögzítéséhez. A bepattanó rögzítés vízszintes és függőleges beépítést is lehetővé teszi. "C" típus, szerelőnyílás mérete 19,30 x 14,80 mm, az adatátviteli csatlakozók közvetlenül a szerelőnyílásba helyezhetők.

A "C" típusú tartólap a (porvédő lemez nélkül) következő adatátviteli csatlakozómodulok felfogatásához: 3M: Volition K6, K10 és CAT6A.

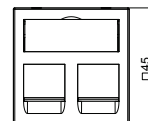
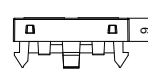

Adatátviteli és telekommunikációs modul tartó, 1 modul, egyenes kivezetés, EP típus

típus	szín	csom. darab	súly kg/100 darab	rendelési szám
DTG-2EP RW1	hófehér	1	1,100	6119232
DTG-2EP SWGR1	szürkésfekete	1	1,100	6119234
DTG-2EP AL1	festett alumínium	1	1,100	6119236

PC polikarbonát

Adatátviteli és telekommunikációs modul tartó egyenes kivezetéssel és visszazáródó ablakkal, kettő darab RJ 45 adatátviteli és telekommunikációs csatlakozómodul rögzítéséhez. A bepattanó rögzítés vízszintes és függőleges beépítést is lehetővé teszi. Az "EP" egy speciális csatlakozó tartó, melynek segítségével az adatátviteli csatlakozómodul közvetve lehet rögzíteni a szerelőnyílásba.

Az EP típusú adataátviteli tartó a következő csatlakozó modulok befogadására alkalmas: Leoni Kerpen: MegaLine-Connect45 Eline.

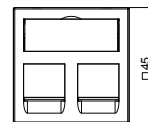
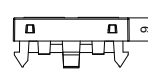

Adatátviteli és telekommunikációs modul tartó, 1 modul, ferde kivezetés, EP típus

típus	szín	csom. darab	súly kg/100 darab	rendelési szám
DTS-2EP RW1	hófehér	1	1,500	6119268
DTS-2EP SWGR1	szürkésfekete	1	1,500	6119270
DTS-2EP AL1	festett alumínium	1	1,500	6119272

PC polikarbonát

Adatátviteli és telekommunikációs modul tartó ferde kivezetéssel és lezáródó ablakkal két adatátviteli és telekommunikációs RJ45 csatlakozómodul rögzítéséhez. A bepattanó rögzítés vízszintes és függőleges beépítést is lehetővé teszi. Az "EP" egy speciális csatlakozó tartó, melynek segítségével az adatátviteli csatlakozómodul közvetve lehet rögzíteni a szerelőnyílásba.

Az EP típusú adataátviteli tartó a következő csatlakozó modulok befogadására alkalmas: Leoni Kerpen: MegaLine-Connect45 Eline.

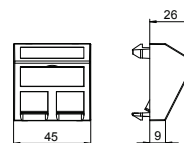

Adatátviteli és telekommunikációs modultartó, 1 modul, egyenes kivezetés, F típus

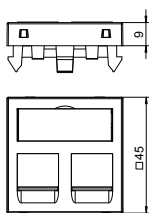

típus	szín	csom. darab	súly kg/100 darab	rendelési szám
DTG-2F RW1	hófehér	1	1,100	6119220
DTG-2F SWGR1	szürkésfekete	1	1,100	6119222
DTG-2F AL1	festett alumínium	1	1,100	6119224

PC polikarbonát

Adatátviteli és telekommunikációs modultartó egyenes kivezetéssel és visszazáródó ablakkal, kettő darab RJ 45 adatátviteli és telekommunikációs csatlakozómodul rögzítéséhez. A bepattanó rögzítés vízszintes és függőleges beépítést is lehetővé teszi. Az "F" egy speciális csatlakozó tartó, melynek segítségével az adatátviteli csatlakozómodul közvetve lehet rögzíteni a szerelőnyílásba. A "F" típusú tartólap a következő adatátviteli csatlakozómodulok felfogatásához: Avaya/Systemax: M sorozat .

Adatátviteli és telekommunikációs modultartó, 1 modul, ferde kivezetés, F típus

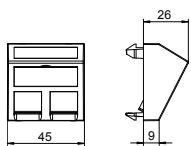

típus	szín	csom. darab	súly kg/100 darab	rendelési szám
DTS-2F RW1	hófehér	1	1,500	6119256
DTS-2F SWGR1	szürkésfekete	1	1,500	6119258
DTS-2F AL1	festett alumínium	1	1,500	6119260

PC polikarbonát

Adatátviteli és telekommunikációs modultartó ferde kivezetéssel és lezáródó ablakkal két adatátviteli és telekommunikációs RJ45 csatlakozómodul rögzítéséhez. A bepattanó rögzítés vízszintes és függőleges beépítést is lehetővé teszi. Az "F" egy speciális csatlakozó tartó, melynek segítségével az adatátviteli csatlakozómodul közvetve lehet rögzíteni a szerelőnyílásba. A "F" típusú tartólap a következő adatátviteli csatlakozómodulok felfogatásához: Avaya/Systemax: M sorozat .

Adatátviteli és telekommunikációs modultartó, 1 modul, egyenes kivezetés, PA típus

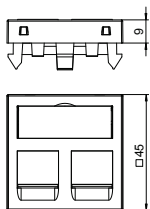

típus	szín	csom. darab	súly kg/100 darab	rendelési szám
DTG-2PA RW1	hófehér	1	1,100	6119226
DTG-2PA SWGR1	szürkésfekete	1	1,100	6119228
DTG-2PA AL1	festett alumínium	1	1,100	6119230

PC polikarbonát

Adatátviteli és telekommunikációs modultartó egyenes kivezetéssel és visszazáródó ablakkal, kettő darab RJ 45 adatátviteli és telekommunikációs csatlakozómodul rögzítéséhez. A bepattanó rögzítés vízszintes és függőleges beépítést is lehetővé teszi. Az "PA" egy speciális csatlakozó tartó, melynek segítségével az adatátviteli csatlakozómodul közvetve lehet rögzíteni a szerelőnyílásba.

A "PA" típusú tartólap a következő adatátviteli csatlakozómodulok felfogatásához: Panduit: Mini-Com

Adatátviteli és telekommunikációs modultartó, 1 modul, ferde kivezetés, PA típus

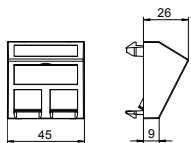

típus	szín	csom. darab	súly kg/100 darab	rendelési szám
DTS-2PA RW1	hófehér	1	1,500	6119262
DTS-2PA SWGR1	szürkésfekete	1	1,500	6119264
DTS-2PA AL1	festett alumínium	1	1,500	6119266

PC polikarbonát

Adatátviteli és telekommunikációs modultartó ferde kivezetéssel és lezáródó ablakkal két adatátviteli és telekommunikációs RJ45 csatlakozómodul rögzítéséhez. A bepattanó rögzítés vízszintes és függőleges beépítést is lehetővé teszi. Az "PA" egy speciális csatlakozó tartó, melynek segítségével az adatátviteli csatlakozómodul közvetve lehet rögzíteni a szerelőnyílásba.

A "PA" típusú tartólap a következő adatátviteli csatlakozómodulok felfogatásához: Panduit: Mini-Com

Adatátviteli és telekommunikációs modultartó, 1 modul, egyenes kivezetés, RM típus

típus	szín	csom. súly		rendelési szám
		darab	kg/100 darab	
DTG-2RM RW1	hófehér	1	1,100	6119292
DTG-2RM SWGR1	szürkésfekete	1	1,100	6119294
DTG-2RM AL1	festett alumínium	1	1,100	6119296

PC polikarbonát

Adatátviteli és telekommunikációs modultartó egyenes kivezetéssel és visszazáródó ablakkal, kettő darab RJ 45 adatátviteli és telekommunikációs csatlakozómodul rögzítéséhez. A bepattanó rögzítés vízszintes és függőleges beépítést is lehetővé teszi. RM típusnak vagy egy speciális modultartója, mely indirekt rögzítést tesz lehetővé az adatátviteli csatlakozó és a szerelőnyílás között. RM típusú adatátviteli tartó a következő adatátviteli csatlakozók befogadására alkalmas: ASM-C5, ASM-C5 G, ASM-C6 és ASM-C6 G; R&M: Cat 5 és Cat 6 modul tartólap nélkül.

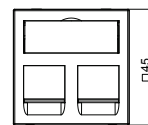
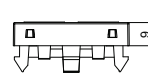

Adatátviteli és telekommunikációs modultartó, 1 modul, ferde kivezetés, RM típus

típus	szín	csom. súly		rendelési szám
		darab	kg/100 darab	
DTS-2RM RW1	hófehér	1	2,900	6119298
DTS-2RM SWGR1	szürkésfekete	1	2,900	6119300
DTS-2RM AL1	festett alumínium	1	2,900	6119302

PC polikarbonát

Adatátviteli és telekommunikációs modultartó ferde kivezetéssel és lezáródó ablakkal két adatátviteli és telekommunikációs RJ45 csatlakozómodul rögzítéséhez. A bepattanó rögzítés vízszintes és függőleges beépítést is lehetővé teszi. RM típusnak vagy egy speciális modultartója, mely indirekt rögzítést tesz lehetővé az adatátviteli csatlakozó és a szerelőnyílás között.

RM típusú adatátviteli tartó a következő adatátviteli csatlakozók befogadására alkalmas: ASM-C5, ASM-C5 G, ASM-C6 és ASM-C6 G; R&M: Cat 5 és Cat 6 modul tartólap nélkül.

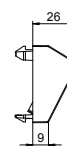
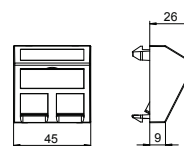

Adatátviteli és telekommunikációs modultartó, 1 modul, egyenes kivezetés, LE típus

típus	szín	csom. súly		rendelési szám
		darab	kg/100 darab	
DTG-02LE RW1	hófehér	1	0,900	6119304
DTG-02LE SWGR1	szürkésfekete	1	0,900	6119306
DTG-02LE AL1	festett alumínium	1	0,900	6119308

PC polikarbonát

Adatátviteli és telekommunikációs modultartó egyenes kivezetéssel és lezáródó ablak nélkül, két adatátviteli és telekommunikációs csatlakozómodul rögzítéséhez RJ45 csatlakozóval. A bepattanó rögzítés vízszintes és függőleges beépítést is lehetővé teszi. Az "LE" egy speciális csatlakozó tartó, melynek segítségével az adatátviteli csatlakozómodul közvetve lehet rögzíteni a szerelőnyílásba.

Az "LE" típusú tartólap a következő adatátviteli csatlakozómodulok felfogatásához: Lexcom/Schneider: Lexcom 125, Lexcom 250 és Lexcom 500.

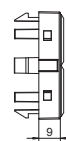
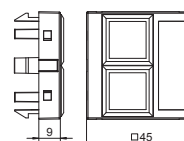

VGA csatlakozó, 1 modul, egyenes kivitel, csavaros csatlakozás

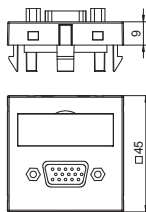

típus	szín	csom. darab	súly		rendelési szám
			darab	kg/100 darab	
MTG-VGA S RW1	hófehér	1	2,400		6104610
MTG-VGA S SWGR1	szürkésfekete	1	2,400		6104613
MTG-VGA S AL1	festett alumínium	1	2,400		6104616

PC polikarbonát

Multimédia tartó VGA csatlakozóhüvellyel, egyenes kivitel, felirati mezővel, VGA csatlakozó (HD15) csavaros rögzítéssel. A bepattinható rögzítés normál és 90 fokkal elforgatott beépítést is lehetővé tesz.

VGA csatlakozó, 1 modul, ferde kivitel, csavaros csatlakozás

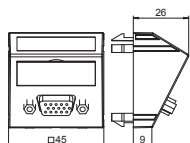

típus	szín	csom. darab	súly		rendelési szám
			darab	kg/100 darab	
MTS-VGA S RW1	hófehér	1	2,600		6104622
MTS-VGA S SWGR1	szürkésfekete	1	2,600		6104625
MTS-VGA S AL1	festett alumínium	1	2,600		6104628

PC polikarbonát

Multimédia tartó VGA csatlakozóhüvellyel, ferde kivitel, felirati mezővel, VGA csatlakozó (HD15) csavaros csatlakozással. A bepattinható rögzítés normál és 90 fokkal elforgatott beépítést is lehetővé tesz.

VGA csatlakozó, 1 modul, egyenes kivitel, csatlakozó kábellel

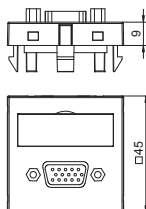

típus	szín	csom. darab	súly		rendelési szám
			darab	kg/100 darab	
MTG-VGA F RW1	hófehér	1	5,200		6104658
MTG-VGA F SWGR1	szürkésfekete	1	5,200		6104661
MTG-VGA F AL1	festett alumínium	1	5,200		6104664

PC polikarbonát

Multimédia tartó VGA csatlakozó aljzattal, egyenes kivitel, felirati mezővel, rövid VGA csatlakozó kábellel (HD15) aljzat-aljzat kivitelben. A bepattinható rögzítés normál és 90 fokkal elforgatott beépítést is lehetővé tesz.

VGA csatlakozó, 1 modul, ferde kivitel, csatlakozó kábellel

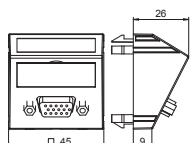

típus	szín	csom. darab	súly		rendelési szám
			darab	kg/100 darab	
MTS-VGA F RW1	hófehér	1	5,400		6104670
MTS-VGA F SWGR1	szürkésfekete	1	5,400		6104673
MTS-VGA F AL1	festett alumínium	1	5,400		6104676

PC polikarbonát

Multimédia tartó VGA csatlakozó aljzattal, ferde kivitel, felirati mezővel, rövid VGA csatlakozó kábellel (HD15) aljzat-aljzat kivitelben. A bepattinható rögzítés normál és 90 fokkal elforgatott beépítést is lehetővé tesz.

D-Sub9 csatlakozó, 1 modul, egyenes kivitel, csavaros csatlakozás

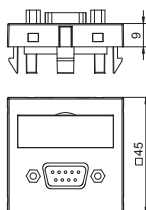

típus	szín	csom. darab	súly		rendelési szám
			darab	kg/100 darab	
MTG-DB9 S RW1	hófehér	1	2,400		6104634
MTG-DB9 S SWGR1	szürkésfekete	1	2,400		6104637
MTG-DB9 S AL1	festett alumínium	1	2,400		6104640

PC polikarbonát

Multimédiatartó D-Sub9 csatlakozóhüvellyel, egyenes kivitel, felirati mezővel, Dub9 csatlakozó (RS232) csavaros rögzítéssel. A bepattinható rögzítés normál és 90 fokkal elforgatott beépítést is lehetővé tesz.

D-Sub9 csatlakozó, 1 modul, ferde kivitel, csavaros csatlakozás

típus	szín	csom. súly		rendelési szám
		darab	kg/100 darab	
MTS-DB9 S RW1	hőfehér	1	2,600	6104646
MTS-DB9 S SWGR1	szürkésfekete	1	2,600	6104649
MTS-DB9 S AL1	festett alumínium	1	2,600	6104652

PC polikarbonát

Multimédiatartó D-Sub9 csatlakozóhüvellyel, ferde kivitel, felirati mezővel, Dub9 csatlakozó (RS232) csavaros rögzítéssel. A bepattinható rögzítés normál és 90 fokkal elforgatott beépítést is lehetővé tesz.

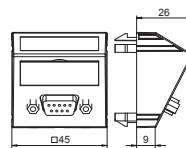

D-Sub9 csatlakozó, 1 modul, egyenes kivitel, csatlakozó kábellel

típus	szín	csom. súly		rendelési szám
		darab	kg/100 darab	
MTG-DB9 F RW1	hőfehér	1	5,200	6104682
MTG-DB9 F SWGR1	szürkésfekete	1	5,200	6104685
MTG-DB9 F AL1	festett alumínium	1	5,200	6104688

PC polikarbonát

Multimédia tartó D-Sub9 csatlakozó aljzattal, egyenes kivitel, felirati mezővel, rövid D-Sub9 csatlakozó kábellel (RS 232) aljzat-aljzat kivitelben. A bepattinható rögzítés normál és 90 fokkal elforgatott beépítést is lehetővé tesz.

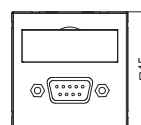

D-Sub9 csatlakozó, 1 modul, ferde kivitel, csatlakozó kábellel

típus	szín	csom. súly		rendelési szám
		darab	kg/100 darab	
MTS-DB9 F RW1	hőfehér	1	5,400	6104694
MTS-DB9 F SWGR1	szürkésfekete	1	5,400	6104697
MTS-DB9 F AL1	festett alumínium	1	5,400	6104700

PC polikarbonát

Multimédia tartó D-Sub9 csatlakozó aljzattal, ferde kivitel, felirati mezővel, rövid D-Sub9 csatlakozó kábellel (RS 232) aljzat-aljzat kivitelben. A bepattinható rögzítés normál és 90 fokkal elforgatott beépítést is lehetővé tesz.

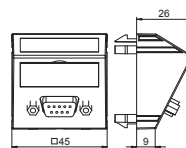

Multimédiatartó VGA / D-Sub9 csatlakozóhoz, 1 modul, egyenes kivitel

típus	szín	csom. súly		rendelési szám
		darab	kg/100 darab	
MTG-DB O RW1	hőfehér	1	0,700	6104706
MTG-DB O SWGR1	szürkésfekete	1	0,700	6104709
MTG-DB O AL1	festett alumínium	1	0,700	6104712

PC polikarbonát

Multimédia tartó VGA / D-Sub9 csatlakozóhoz, egyenes kivitel, felirati mezővel, csatlakozó nélkül. A bepattinható rögzítés normál és 90 fokkal elforgatott beépítést is lehetővé tesz.

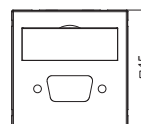

Multimédiatartó VGA / D-Sub9 csatlakozóhoz, 1 modul, ferde kivitel

típus	szín	csom. súly		rendelési szám
		darab	kg/100 darab	
MTS-DB O RW1	hőfehér	1	0,900	6104718
MTS-DB O SWGR1	szürkésfekete	1	0,900	6104721
MTS-DB O AL1	festett alumínium	1	0,900	6104724

PC polikarbonát

Multimédia tartó VGA / D-Sub9 csatlakozóhoz, ferde kivitel, felirati mezővel, csatlakozó nélkül. A bepattinható rögzítés normál és 90 fokkal elforgatott beépítést is lehetővé tesz.

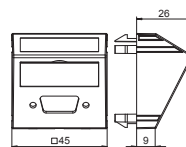

DVI-I csatlakozó, 1 modul, egyenes kivitel, csavaros csatlakozás

típus	szín	csom. súly		rendelési szám
		darab	kg/100 darab	
MTG-DVI S RW1	hőfehér	1	3,500	6104730
MTG-DVI S SWGR1	szürkésfekete	1	3,500	6104733
MTG-DVI S AL1	festett alumínium	1	3,500	6104736

PC polikarbonát

Multimédia tartó DVI-I csatlakozóhüvellyel, egyenes kivitel, felirati mezővel, DVI-I csatlakozó csavaros rögzítéssel. A bepattinható rögzítés normál és 90 fokkal elforgatott beépítést is lehetővé tesz.

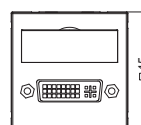
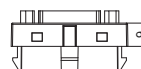

DVI-I csatlakozó, 1 modul, ferde kivitel, csavaros csatlakozás

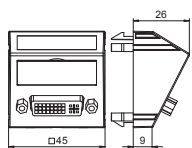

típus	szín	csom. súly		rendelési szám
		darab	kg/100 darab	
MTS-DVI S RW1	hófehér	1	3,700	6104742
MTS-DVI S SWGR1	szürkésfekete	1	3,700	6104745
MTS-DVI S AL1	festett alumínium	1	3,700	6104748

PC polikarbonát

Multimédia tartó DVI-I csatlakozóhüvellyel, ferde kivitel, felirati mezővel, DVI-I csatlakozó csavaros rögzítéssel. A bepattinható rögzítés normál és 90 fokkal elforgatott beépítést is lehetővé tesz.

DVI-I csatlakozó, 1 modul, egyenes kivitel, csatlakozó kábellel

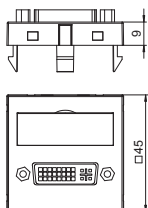

típus	szín	csom. súly		rendelési szám
		darab	kg/100 darab	
MTG-DVI F RW1	hófehér	1	6,000	6104754
MTG-DVI F SWGR1	szürkésfekete	1	6,000	6104757
MTG-DVI F AL1	festett alumínium	1	6,000	6104760

PC polikarbonát

Multimédia tartó DVI-I csatlakozó aljzattal, egyenes kivitel, felirati mezővel, rövid DVI-I csatlakozó kábellel, aljzat-aljzat kivitelben. A bepattinható rögzítés normál és 90 fokkal elforgatott beépítést is lehetővé tesz.

DVI-I csatlakozó, 1 modul, ferde kivitel, csatlakozó kábellel

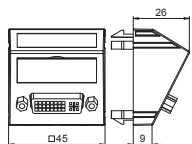

típus	szín	csom. súly		rendelési szám
		darab	kg/100 darab	
MTS-DVI F RW1	hófehér	1	6,200	6104766
MTS-DVI F SWGR1	szürkésfekete	1	6,200	6104769
MTS-DVI F AL1	festett alumínium	1	6,200	6104772

PC polikarbonát

Multimédia tartó DVI-I csatlakozó aljzattal, ferde kivitel, felirati mezővel, rövid DVI-I csatlakozó kábellel, aljzat-aljzat kivitelben. A bepattinható rögzítés normál és 90 fokkal elforgatott beépítést is lehetővé tesz.

Multimédiatartó DVI-I csatlakozóhoz, 1 modul, egyenes kivitel

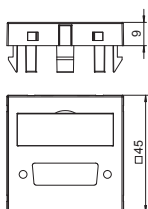

típus	szín	csom. súly		rendelési szám
		darab	kg/100 darab	
MTG-DV O RW1	hófehér	1	0,700	6104778
MTG-DV O SWGR1	szürkésfekete	1	0,700	6104781
MTG-DV O AL1	festett alumínium	1	0,700	6104784

PC polikarbonát

Multimédia tartó DVI-I csatlakozóhoz, egyenes kivitel, felirati mezővel, csatlakozó nélkül. A bepattinható rögzítés normál és 90 fokkal elforgatott beépítést is lehetővé tesz.

Multimédiatartó DVI-I csatlakozódugóhoz, 1 modul, ferde kivitel

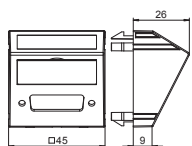

típus	szín	csom. súly		rendelési szám
		darab	kg/100 darab	
MTS-DV O RW1	hófehér	1	0,900	6104790
MTS-DV O SWGR1	szürkésfekete	1	0,900	6104793
MTS-DV O AL1	festett alumínium	1	0,900	6104796

PC polikarbonát

Multimédia tartó DVI-I csatlakozóhoz, ferde kivitel, felirati mezővel, csatlakozó nélkül. A bepattinható rögzítés normál és 90 fokkal elforgatott beépítést is lehetővé tesz.

HDMI csatlakozó, 1 modul, egyenes kivitel, csavaros csatlakozás

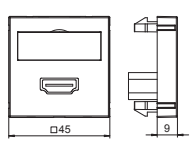

típus	szín	csom. súly		rendelési szám
		darab	kg/100 darab	
MTG-HD S RW1	hófehér	1	3,200	6104802
MTG-HD S SWGR1	szürkésfekete	1	3,200	6104805
MTG-HD S AL1	festett alumínium	1	3,200	6104808

PC polikarbonát

Multimédia tartó HDMI csatlakozóaljzattal, egyenes kivitel, felirati mezővel, HDMI csatlakozóhüvely csavaros rögzítéssel. A bepattinható rögzítés normál és 90 fokkal elforgatott beépítést is lehetővé tesz.

HDMI csatlakozó, 1 modul, egyenes kivitel, csavaros csatlakozás

típus	szín	csom. súly		rendelési szám
		darab	kg/100 darab	
MTS-HD S RW1	hőfehér	1	3,400	6104814
MTS-HD S SWGR1	szürkésfekete	1	3,400	6104817
MTS-HD S AL1	festett alumínium	1	3,400	6104820

PC polikarbonát

Multimédia tartó HDMI csatlakozóhüvellyel, egyenes kivitel, felirati mezővel, HDMI csatlakozóhüvely csavaros rögzítéssel. A bepattinható rögzítés normál és 90 fokkal elforgatott beépítést is lehetővé tesz.

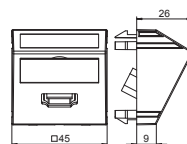

HDMI csatlakozó, 1 modul, egyenes kivitel, csatlakozó kábellel

típus	szín	csom. súly		rendelési szám
		darab	kg/100 darab	
MTG-HD F RW1	hőfehér	1	6,000	6104826
MTG-HD F SWGR1	szürkésfekete	1	6,000	6104829
MTG-HD F AL1	festett alumínium	1	6,000	6104832

PC polikarbonát

Multimédia tartó HDMI csatlakozó aljzattal, egyenes kivitel, felirati mezővel, rövid HDMI csatlakozó kábellel, aljzat-aljzat kivitelben. A bepattinható rögzítés normál és 90 fokkal elforgatott beépítést is lehetővé tesz.

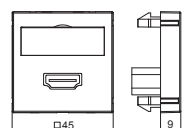

HDMI csatlakozó, 1 modul, ferde kivitel, csatlakozó kábellel

típus	szín	csom. súly		rendelési szám
		darab	kg/100 darab	
MTS-HD F RW1	hőfehér	1	6,200	6104838
MTS-HD F SWGR1	szürkésfekete	1	6,200	6104841
MTS-HD F AL1	festett alumínium	1	6,200	6104844

PC polikarbonát

Multimédia tartó HDMI csatlakozó aljzattal, ferde kivitel, felirati mezővel, rövid HDMI csatlakozó kábellel, aljzat-aljzat kivitelben. A bepattinható rögzítés normál és 90 fokkal elforgatott beépítést is lehetővé tesz.

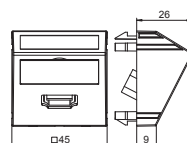

USB töltő készülék

típus	szín	csom. súly		rendelési szám
		darab	kg/100 darab	
MTG-2UC1.2 RW1	hőfehér	1	5,500	6105291
MTG-2UC1.2 SWGR1	szürkésfekete	1	5,500	6105293
MTG-2UC1.2 AL1	festett alumínium	1	5,500	6105295

PC polikarbonát

USB-töltőkészülék kettő darab A típusú csatlakozóhüvellyel, 1-2 mobil készülék töltésére, maximális töltőáram 1x 1200 mA vagy 2x 600 mA.

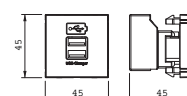

USB 2.0/3.0 csatlakozó, 1 modul, egyenes kivitel, csavaros csatlakozás

típus	szín	csom. súly		rendelési szám
		darab	kg/100 darab	
MTG-U3A S RW1	hőfehér	1	2,500	6104874
MTG-U3A S SWGR1	szürkésfekete	1	2,500	6104877
MTG-U3A S AL1	festett alumínium	1	2,500	6104880

PC polikarbonát

Multimédiatartó USB 3.0 csatlakozóhüvellyel, egyenes kivitel, felirati mezővel, A típusú USB 3.0 csatlakozóhüvely csavaros rögzítéssel. A bepattinható rögzítés normál és 90 fokkal elforgatott beépítést is lehetővé tesz.

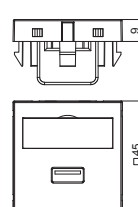

USB 2.0/3.0 csatlakozó, 1 modul, ferde kivitel, csavaros csatlakozás

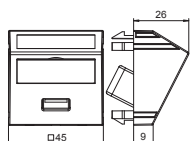

típus	szín	csom. súly		rendelési szám
		darab	kg/100 darab	
MTS-U3A S RW1	hófehér	1	2,700	6104886
MTS-U3A S SWGR1	szürkésfekete	1	2,700	6104889
MTS-U3A S AL1	festett alumínium	1	2,700	6104892

PC polikarbonát

Multimédiatartó USB 3.0 csatlakozóhüvellyel, egyenes kivitel, felirati mezővel, A típusú USB 3.0 csatlakozóhüvely csavaros csatlakozással. A bepattinható rögzítés normál és 90 fokkal elforgatott beépítést is lehetővé tesz.

USB 2.0/3.0 csatlakozó, 1 modul, egyenes kivitel, csatlakozó kábellel

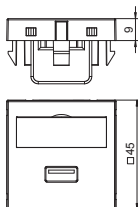

típus	szín	csom. súly		rendelési szám
		darab	kg/100 darab	
MTG-U3A F RW1	hófehér	1	6,000	6104922
MTG-U3A F SWGR1	szürkésfekete	1	6,000	6104925
MTG-U3A F AL1	festett alumínium	1	6,000	6104928

PC polikarbonát

Multimédia tartó USB 3.0 csatlakozó aljzattal, egyenes kivitel, felirati mezővel, rövid A típusú USB 3.0 csatlakozó kábellel, aljzat-aljzat kivitelben. A bepattinható rögzítés normál és 90 fokkal elforgatott beépítést is lehetővé tesz.

USB 2.0/3.0 csatlakozó, 1 modul, ferde kivitel, csatlakozó kábellel

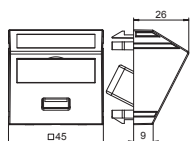

típus	szín	csom. súly		rendelési szám
		darab	kg/100 darab	
MTS-U3A F RW1	hófehér	1	6,200	6104934
MTS-U3A F SWGR1	szürkésfekete	1	6,200	6104937
MTS-U3A F AL1	festett alumínium	1	6,200	6104940

PC polikarbonát

Multimédia tartó USB 3.0 csatlakozó aljzattal, ferde kivitel, felirati mezővel, rövid A típusú USB 3.0 csatlakozó kábellel, aljzat-aljzat kivitelben. A bepattinható rögzítés normál és 90 fokkal elforgatott beépítést is lehetővé tesz.

Mini Jack csatlakozó, 1 modul, egyenes kivitel, forrasztható

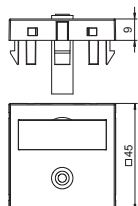

típus	szín	csom. súly		rendelési szám
		darab	kg/100 darab	
MTG-MK L RW1	hófehér	1	1,500	6104946
MTG-MK L SWGR1	szürkésfekete	1	1,500	6104949
MTG-MK L AL1	festett alumínium	1	1,500	6104952

PC polikarbonát

Multimédia tartó egy mini Jack csatlakozó aljzattal, egyenes kivitel, felirati mezővel, mini Jack aljzat (TRS 3,5 mm) forrasztható. A bepattinható rögzítés normál és 90 fokkal elforgatott beépítést is lehetővé tesz.

Mini Jack csatlakozó, 1 modul, ferde kivitel, forrasztható

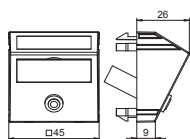

típus	szín	csom. súly		rendelési szám
		darab	kg/100 darab	
MTS-MK L RW1	hófehér	1	1,700	6104958
MTS-MK L SWGR1	szürkésfekete	1	1,700	6104961
MTS-MK L AL1	festett alumínium	1	1,700	6104964

PC polikarbonát

Multimédia tartó egy mini Jack csatlakozó aljzattal, ferde kivitel, felirati mezővel, mini Jack aljzat (TRS 3,5 mm) forrasztható. A bepattinható rögzítés normál és 90 fokkal elforgatott beépítést is lehetővé tesz.

RCA csatlakozó, 1 modul, egyenes kivitel, forrasztható véggel

típus	szín	csom. súly		rendelési szám
		darab	kg/100 darab	
MTG-R L RW1	hófehér	1	1,500	6104970
MTG-R L SWGR1	szürkésfekete	1	1,500	6104973
MTG-R L AL1	festett alumínium	1	1,500	6104976

PC polikarbonát

Multimédia tartó RCA csatlakozó aljzattal Composite Video részére, egyenes kivitel, felirati mezővel, forrasztható, sárga színkóddal. A bepattinható rögzítés normál és 90 fokkal elforgatott beépítést is lehetővé tesz.

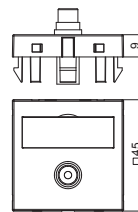

RCA csatlakozó, 1 modul, ferde kivitel, forrasztható véggel

típus	szín	csom. súly		rendelési szám
		darab	kg/100 darab	
MTS-R L RW1	hófehér	1	1,700	6104982
MTS-R L SWGR1	szürkésfekete	1	1,700	6104985
MTS-R L AL1	festett alumínium	1	1,700	6104988

PC polikarbonát

Multimédia tartó RCA csatlakozó aljzattal Composite Video részére, ferde kivitel, felirati mezővel, forrasztható, sárga színkóddal. A bepattinható rögzítés normál és 90 fokkal elforgatott beépítést is lehetővé tesz.

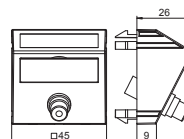

RCA csatlakozó, 1 modul, egyenes kivitel, átvezető

típus	szín	csom. súly		rendelési szám
		darab	kg/100 darab	
MTG-R F RW1	hófehér	1	1,500	6104994
MTG-R F SWGR1	szürkésfekete	1	1,500	6104997
MTG-R F AL1	festett alumínium	1	1,500	6105000

PC polikarbonát

Multimédia tartó RCA csatlakozó aljzattal Composite Video részére, egyenes kivitel, felirati mezővel, aljzat-aljzat átvezetővel, sárga színkóddal. A bepattinható rögzítés normál és 90 fokkal elforgatott beépítést is lehetővé tesz.

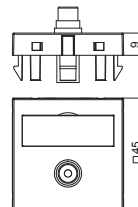

RCA csatlakozó, 1 modul, ferde kivitel, átvezető

típus	szín	csom. súly		rendelési szám
		darab	kg/100 darab	
MTS-R F RW1	hófehér	1	1,700	6105006
MTS-R F SWGR1	szürkésfekete	1	1,700	6105009
MTS-R F AL1	festett alumínium	1	1,700	6105012

PC polikarbonát

Multimédia tartó RCA csatlakozó aljzattal Composite Video részére, ferde kivitel, felirati mezővel, aljzat-aljzat átvezetővel, sárga színkóddal. A bepattinható rögzítés normál és 90 fokkal elforgatott beépítést is lehetővé tesz.

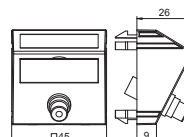

RCA csatlakozó, 1 modul, egyenes kivitel, forrasztható véggel

típus	szín	csom. súly		rendelési szám
		darab	kg/100 darab	
MTG-2R L RW1	hófehér	1	2,500	6105042
MTG-2R L SWGR1	szürkésfekete	1	2,500	6105045
MTG-2R L AL1	festett alumínium	1	2,500	6105048

PC polikarbonát

Multimédia tartó 2 db RCA csatlakozóval audio R/L jelek számára, egyenes kivitel felirati mezővel, kettő forrasztható csatlakozóval (RCA), színek: vörös/fehér. A bepattinható rögzítés normál és 90 fokkal elforgatott beépítést is lehetővé tesz.

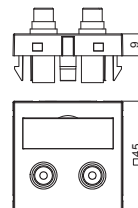

RCA csatlakozó, 1 modul, ferde kivitel, forrasztható véggel

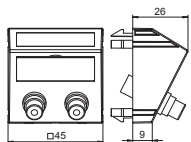

típus	szín	csom. darab	súly		rendelési szám
			darab	kg/100 darab	
MTS-2R L RW1	hófehér	1	2,700		6105054
MTS-2R L SWGR1	szürkésfekete	1	2,700		6105057
MTS-2R L AL1	festett alumínium	1	2,700		6105060

PC polikarbonát

Multimédia tartó 2 db RCA csatlakozóval audió R/L jelek számára, ferde kivitel felirati mezővel, kettő forrasztható csatlakozóval (RCA), színek: vörös/fehér. A bepattinható rögzítés normál és 90 fokkal elforgatott beépítést is lehetővé tesz.

RCA csatlakozó, 1 modul, egyenes kivitel, átvezető

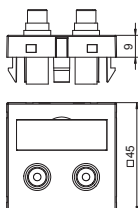

típus	szín	csom. darab	súly		rendelési szám
			darab	kg/100 darab	
MTG-2R F RW1	hófehér	1	2,500		6105066
MTG-2R F SWGR1	szürkésfekete	1	2,500		6105069
MTG-2R F AL1	festett alumínium	1	2,500		6105072

PC polikarbonát

Multimédia tartó 2 db RCA csatlakozóval audió R/L jelek számára, egyenes kivitel felirati mezővel, kettő átvezető csatlakozóval (RCA), aljzat-aljzat kivitel, színek: vörös/fehér. A bepattinható rögzítés normál és 90 fokkal elforgatott beépítést is lehetővé tesz.

RCA csatlakozó, 1 modul, ferde kivitel, átvezető

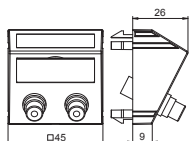

típus	szín	csom. darab	súly		rendelési szám
			darab	kg/100 darab	
MTS-2R F RW1	hófehér	1	2,700		6105078
MTS-2R F SWGR1	szürkésfekete	1	2,700		6105081
MTS-2R F AL1	festett alumínium	1	2,700		6105084

PC polikarbonát

Multimédia tartó 2 db RCA csatlakozóval audió R/L jelek számára, ferde kivitel felirati mezővel, kettő átvezető csatlakozóval (RCA), aljzat-aljzat kivitel, színek: vörös/fehér. A bepattinható rögzítés normál és 90 fokkal elforgatott beépítést is lehetővé tesz.

RCA csatlakozó, 1 modul, egyenes kivitel, forrasztható véggel

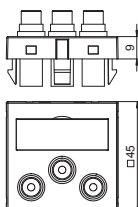

típus	szín	csom. darab	súly		rendelési szám
			darab	kg/100 darab	
MTG-3R L RW1	hófehér	1	3,200		6105114
MTG-3R L SWGR1	szürkésfekete	1	3,200		6105117
MTG-3R L AL1	festett alumínium	1	3,200		6105120

PC polikarbonát

Multimédia tartó 3 db RCA csatlakozóval videó jelek számára, egyenes kivitel felirati mezővel, három forrasztható csatlakozóval (RCA), színek: vörös/zöld/kék. A bepattinható rögzítés normál és 90 fokkal elforgatott beépítést is lehetővé tesz.

RCA csatlakozó, 1 modul, ferde kivitel, forrasztható véggel

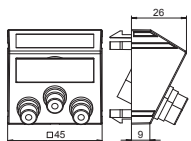

típus	szín	csom. darab	súly		rendelési szám
			darab	kg/100 darab	
MTS-3R L RW1	hófehér	1	3,400		6105126
MTS-3R L SWGR1	szürkésfekete	1	3,400		6105129
MTS-3R L AL1	festett alumínium	1	3,400		6105132

PC polikarbonát

Multimédia tartó 3 db RCA csatlakozóval videó jelek számára, ferde kivitel felirati mezővel, három forrasztható csatlakozóval (RCA), színek: vörös/zöld/kék. A bepattinható rögzítés normál és 90 fokkal elforgatott beépítést is lehetővé tesz.

RCA csatlakozó, 1 modul, egyenes kivitel, átvezető

típus	szín	csom. súly		rendelési szám
		darab	kg/100 darab	
MTG-3R F RW1	hófehér	1	3,200	6105138
MTG-3R F SWGR1	szürkésfekete	1	3,200	6105141
MTG-3R F AL1	festett alumínium	1	3,200	6105144

PC polikarbonát

Multimédia tartó 3 db RCA csatlakozóval videó jelek számára, egyenes kivitel felirati mezővel, három átvezető csatlakozóval (RCA), aljzat-aljzat kivitel, színek: vörös/zöld/kék. A bepattinható rögzítés normál és 90 fokkal elforgatott beépítést is lehetővé tesz.

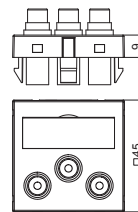

RCA csatlakozó, 1 modul, egyenes kivitel, átvezető

típus	szín	csom. súly		rendelési szám
		darab	kg/100 darab	
MTS-3R F RW1	hófehér	1	3,400	6105150
MTS-3R F SWGR1	szürkésfekete	1	3,400	6105153
MTS-3R F AL1	festett alumínium	1	3,400	6105156

PC polikarbonát

Multimédia tartó 3 db RCA csatlakozóval videó jelek számára, ferde kivitel felirati mezővel, három átvezető csatlakozóval (RCA), aljzat-aljzat kivitel, színek: vörös/zöld/kék. A bepattinható rögzítés normál és 90 fokkal elforgatott beépítést is lehetővé tesz.

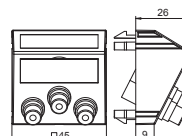

RCA csatlakozó, 1 Modul, egyenes kivitel, forrasztható véggel

típus	szín	csom. súly		rendelési szám
		darab	kg/100 darab	
MTG-12R L RW1	hófehér	1	3,200	6105162
MTG-12R L SWGR1	szürkésfekete	1	3,200	6105165
MTG-12R L AL1	festett alumínium	1	3,200	6105168

PC polikarbonát

Multimédia tartó 3 db RCA csatlakozóval audió és video jelek számára, egyenes kivitel felirati mezővel, három forrasztható csatlakozóval (RCA), színek: sárga/vörös/fehér. A bepattinható rögzítés normál és 90 fokkal elforgatott beépítést is lehetővé tesz.

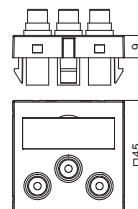

RCA csatlakozó, 1 modul, ferde kivitel, forrasztható véggel

típus	szín	csom. súly		rendelési szám
		darab	kg/100 darab	
MTS-12R L RW1	hófehér	1	3,400	6105174
MTS-12R L SWGR1	szürkésfekete	1	3,400	6105177
MTS-12R L AL1	festett alumínium	1	3,400	6105180

PC polikarbonát

Multimédia tartó 3 db RCA csatlakozóval audió és video jelek számára, ferde kivitel felirati mezővel, három forrasztható csatlakozóval (RCA), színek: sárga/vörös/fehér. A bepattinható rögzítés normál és 90 fokkal elforgatott beépítést is lehetővé tesz.

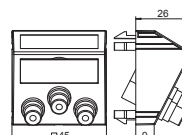

RCA csatlakozó, 1 modul, egyenes kivitel, átvezető

típus	szín	csom. súly		rendelési szám
		darab	kg/100 darab	
MTG-12R F RW1	hófehér	1	3,200	6105186
MTG-12R F SWGR1	szürkésfekete	1	3,200	6105189
MTG-12R F AL1	festett alumínium	1	3,200	6105192

PC polikarbonát

Multimédia tartó 3 db RCA csatlakozóval audió-videó jelek számára, egyenes kivitel felirati mezővel, három átvezető csatlakozóval (RCA), aljzat-aljzat kivitel, színek: sárga/vörös/fehér. A bepattinható rögzítés normál és 90 fokkal elforgatott beépítést is lehetővé tesz.

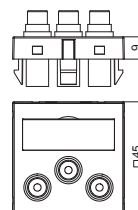

RCA csatlakozó, 1 modul, ferde kivitel, átvezetős

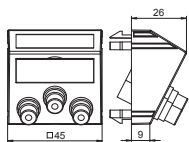

típus	szín	csom. súly		rendelési szám
		darab	kg/100 darab	
MTS-12R F RW1	hófehér	1	3,400	6105198
MTS-12R F SWGR1	szürkésfekete	1	3,400	6105201
MTS-12R F AL1	festett alumínium	1	3,400	6105204

PC polikarbonát

Multimédia tartó 3 db RCA csatlakozóval audió-videó jelek számára, ferde kivitel felirati mezővel, három átvezetős csatlakozóval (RCA), aljzat-aljzat kivitel, színek: sárga/vörös/fehér. A bepattinható rögzítés normál és 90 fokkal elforgatott beépítést is lehetővé tesz.

BNC csatlakozó, 1 modul, egyenes kivitel, átvezetős

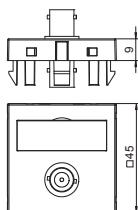

típus	szín	csom. súly		rendelési szám
		darab	kg/100 darab	
MTG-BC F RW1	hófehér	1	1,500	6105018
MTG-BC F SWGR1	szürkésfekete	1	1,500	6105021
MTG-BC F AL1	festett alumínium	1	1,500	6105024

PC polikarbonát

Multimédia tartó BNC csatlakozó aljzattal, egyenes kivitel, felirati mezővel, BNC átvezető, aljzat-aljzat kivitelben. A bepattinható rögzítés normál és 90 fokkal elforgatott beépítést is lehetővé tesz.

BNC csatlakozó, 1 modul, ferde kivitel, átvezetős

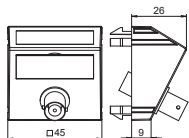

típus	szín	csom. súly		rendelési szám
		darab	kg/100 darab	
MTS-BC F RW1	hófehér	1	1,700	6105030
MTS-BC F SWGR1	szürkésfekete	1	1,700	6105033
MTS-BC F AL1	festett alumínium	1	1,700	6105036

PC polikarbonát

Multimédia tartó BNC csatlakozó aljzattal, ferde kivitel, felirati mezővel, BNC átvezető, aljzat-aljzat kivitelben. A bepattinható rögzítés normál és 90 fokkal elforgatott beépítést is lehetővé tesz.

BNC csatlakozó két darab, 1 modul, egyenes kivitel, átvezetős

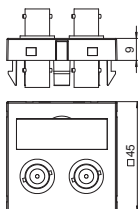

típus	szín	csom. súly		rendelési szám
		darab	kg/100 darab	
MTG-2BC F RW1	hófehér	1	2,500	6105090
MTG-2BC F SWGR1	szürkésfekete	1	2,500	6105093
MTG-2BC F AL1	festett alumínium	1	2,500	6105096

PC polikarbonát

Multimédia tartó 2 db BNC csatlakozóval, egyenes kivitel, felirati mezővel, kettő átvezetős csatlakozóval (BNC), aljzat-aljzat kivitel. A bepattinható rögzítés normál és 90 fokkal elforgatott beépítést is lehetővé tesz.

BNC csatlakozó két darab, 1 modul, ferde kivitel, átvezetős

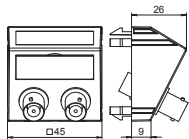

típus	szín	csom. súly		rendelési szám
		darab	kg/100 darab	
MTS-2BC F RW1	hófehér	1	2,700	6105102
MTS-2BC F SWGR1	szürkésfekete	1	2,700	6105105
MTS-2BC F AL1	festett alumínium	1	2,700	6105108

PC polikarbonát

Multimédia tartó 2 db BNC csatlakozóval, ferde kivitel, felirati mezővel, kettő átvezetős csatlakozóval (BNC), aljzat-aljzat kivitel. A bepattinható rögzítés normál és 90 fokkal elforgatott beépítést is lehetővé tesz.

XLR csatlakozó, 1 modul, egyenes kivitel, 3 pólusú csatlakozóhüvely, forrasztható

típus	szín	csom. darab	súly kg/100 darab	rendelési szám
MTG-X3F L RW1	hófehér	1	3,000	6105210
MTG-X3F L SWGR1	szürkésfekete	1	3,000	6105213
MTG-X3F L AL1	festett alumínium	1	3,000	6105216

PC polikarbonát

Multimédia tartó XLR csatlakozóhüvellyel, egyenes kivitel felirati mező nélkül, 3 pólusú forrasztható XLR csatlakozóhüvely. A bepattinható rögzítés normál és 90 fokkal elforgatott beépítést is lehetővé tesz.

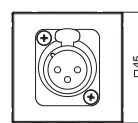
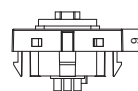

XLR csatlakozó, 1 modul, egyenes kivitel, 3 pólusú csatlakozódugó, forrasztható

típus	szín	csom. darab	súly kg/100 darab	rendelési szám
MTG-X3M L RW1	hófehér	1	3,000	6105222
MTG-X3M L SWGR1	szürkésfekete	1	3,000	6105225
MTG-X3M L AL1	festett alumínium	1	3,000	6105228

PC polikarbonát

Multimédia tartó XLR csatlakozóhüvellyel, egyenes kivitel felirati mező nélkül, 3 pólusú forrasztható XLR csatlakozódugó. A bepattinható rögzítés normál és 90 fokkal elforgatott beépítést is lehetővé tesz.

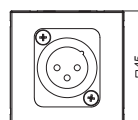

XLR csatlakozó, 1 modul, egyenes kivitel, 3 pólusú csatlakozóhüvely, csavaros csatlakozás

típus	szín	csom. darab	súly kg/100 darab	rendelési szám
MTG-X3F S RW1	hófehér	1	3,500	6105250
MTG-X3F S SWGR1	szürkésfekete	1	3,500	6105252
MTG-X3F S AL1	festett alumínium	1	3,500	6105254

PC polikarbonát

Multimédia tartó XLR csatlakozóhüvellyel, egyenes kivitel felirati mező nélkül, 3 pólusú csavaros XLR csatlakozóhüvely. A bepattinható rögzítés normál és 90 fokkal elforgatott beépítést is lehetővé tesz.

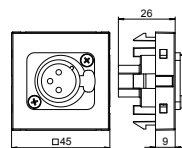
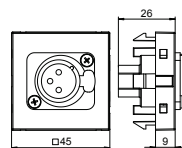

XLR csatlakozó, 1 modul, egyenes kivitel, 3 pólusú csatlakozódugó, csavaros csatlakozás

típus	szín	csom. darab	súly kg/100 darab	rendelési szám
MTG-X3M S RW1	hófehér	1	3,500	6105258
MTG-X3M S SWGR1	szürkésfekete	1	3,500	6105260
MTG-X3M S AL1	festett alumínium	1	3,500	6105262

PC polikarbonát

Multimédia tartó XLR csatlakozódugó hüvellyel, egyenes kivitel felirati mező nélkül, 3 pólusú csavaros XLR csatlakozóhüvely. A bepattinható rögzítés normál és 90 fokkal elforgatott beépítést is lehetővé tesz.

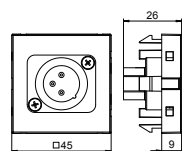
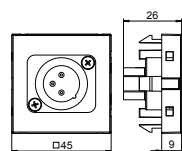

XLR csatlakozó, 1 modul, egyenes kivitel, 4 pólusú csatlakozóhüvely, csavaros csatlakozás

típus	szín	csom. darab	súly kg/100 darab	rendelési szám
MTG-SON S RW1	hófehér	1	2,800	6105270
MTG-SON S SWGR1	szürkésfekete	1	2,800	6105272
MTG-SON S AL1	festett alumínium	1	2,800	6105274

PC polikarbonát

Multimédia tartó SpeakON csatlakozóhüvellyel, egyenes kivitel felirati mező nélkül, 4 pólusú csavaros csatlakozással. A bepattinható rögzítés normál és 90 fokkal elforgatott beépítést is lehetővé tesz.

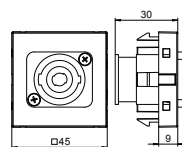
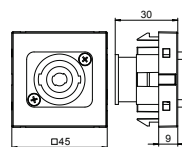

Multimédiatartó XLR csatlakozóhoz, 1 modul, egyenes kivitel

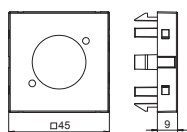

típus	szín	csom. darab	súly kg/100 darab	rendelési szám
MTG-X O RW1	hófehér	1	0,600	6105234
MTG-X O SWGR1	szürkésfekete	1	0,600	6105237
MTG-X O AL1	festett alumínium	1	0,600	6105240

PC polikarbonát

Multimédia tartó DVI-I csatlakozóhoz, egyenes kivitel, felirati mező- és csatlakozó nélkül. A bepattintható rögzítés normál és 90 fokkal elforgatott beépítést is lehetővé tesz.

Antenna csatlakozó, 1 modul, TV / Radio / SAT, aljzat

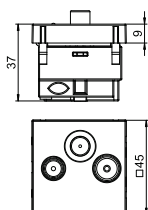

típus	szín	csom. darab	súly kg/100 darab	rendelési szám
ANT-3SD RW1	hófehér	1	11,000	6105282
ANT-3SD SWGR1	szürkésfekete	1	11,000	6105284
ANT-3SD AL1	festett alumínium	1	11,000	6105286

PC polikarbonát

Antenna csatlakozó, BK- és műholdvevő-berendezésekhez TV-, rádió- és SAT-csatlakozással.

Átviteli frekvencia: 5-2150 MHz

Kicsatlolási csillapítás: 5-862 MHz - 1 dB

950-2150 MHz - 2 dB

Visszacsatolási csillapítás: 14 dB

Elektromágneses kompatibilitási osztály: A

Csatlakozóaljzat egység, AR45, egyes

típus	szín	csom. darab	súly kg/100 darab	rendelési szám
SDE-RW D0RW1	hófehér	4	10,700	6119401
SDE-RW D0GN1	zöld	4	10,700	6119402
SDE-RW D0RT1	piros	4	10,700	6119403

PC polikarbonát

Előszerelt csatlakozóaljzat egység, felirati mező nélkül, Rapid80-as szerelvénybeépítő csatornába történő installáláshoz.

A csatlakozó egység a következő elemeket tartalmazza:

- 71GD8-2 típusú egyes szerelvénydoboz;
- védőérintkezős csatlakozó aljzat, egyes, 0°-os kivezetés;
- AR45 takarófedél, egyes, felirati mező nélkül, szín: hófehér.

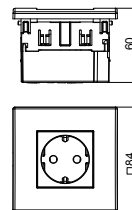

Csatlakozóaljzat egység AR45, egyes, felirati mezővel vízszintes installációhoz

típus	szín	csom. darab	súly kg/100 darab	rendelési szám
SDE-RW D0RW1B	hófehér	4	10,700	6119421
SDE-RW D0GN1B	zöld	4	10,700	6119422
SDE-RW D0RT1B	piros	4	10,700	6119423

PC polikarbonát

Előszerelt csatlakozóaljzat egység, felirati mezővel, Rapid80-as szerelvénybeépítő csatornába történő installáláshoz.

A csatlakozó egység a következő elemeket tartalmazza:

- 71GD8-2 típusú egyes szerelvénydoboz;
- védőérintkezős csatlakozó aljzat, egyes, 0°-os kivezetés, szín: táblázatban - AR45-BF típusú takarófedél, egyes, felirati mezővel, szín: hófehér

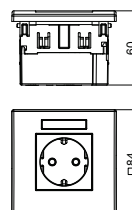

Csatlakozóaljzat egység, AR45, kettes

típus	szín	csom. darab	súly kg/100 darab	rendelési szám
SDE-RW D0RW2	hófehér	2	19,000	6119407
SDE-RW D0GN2	zöld	2	19,000	6119408
SDE-RW D0RT2	piros	2	19,000	6119409

PC polikarbonát

Előszerelt csatlakozóaljzat egység, felirati mező nélkül, Rapid80-as szerelvénybeépítő csatornába történő installáláshoz.

A csatlakozó egység a következő elemeket tartalmazza:

- 71GD13 típusú kettes szerelvénydoboz;
- védőérintkezős csatlakozó aljzat, kettes, 0°-os kivezetés, szín: táblázatban - AR45 típusú takarófedél, kettes, felirati mező nélkül, szín: hófehér

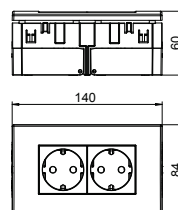

Csatlakozóaljzat egység AR45, kettes, felirati mezővel vízszintes installációhoz

típus	szín	csom. darab	súly kg/100 darab	rendelési szám
SDE-RW D0RW2B	hófehér	2	19,000	6119427
SDE-RW D0GN2B	zöld	2	19,000	6119428
SDE-RW D0RT2B	piros	2	19,000	6119429

PC polikarbonát

Előszerelt csatlakozóaljzat egység, felirati mezővel, Rapid80-as szerelvénybeépítő csatornába történő installáláshoz.

A csatlakozó egység a következő elemeket tartalmazza:

- 71GD13 típusú kettes szerelvénydoboz;
- védőérintkezős csatlakozó aljzat, kettes, 0°-os kivezetés, szín: táblázatban - AR45-BF típusú takarófedél, egyes, felirati mezővel, szín: hófehér

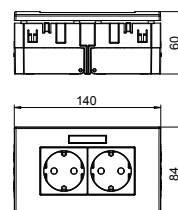

Csatlakozóaljzat egység, AR45, hármas

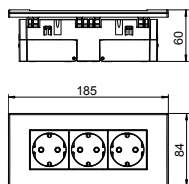

típus	szín	csom. darab	súly kg/100 darab	rendelési szám
SDE-RW D0RW3	hófehér	2	23,300	6119414
SDE-RW D0GN3	zöld	2	23,300	6119415
SDE-RW D0RT3	piros	2	23,300	6119413

PC polikarbonát

Előszerelt csatlakozóaljzat egység, felirati mező nélkül, Rapid80-as szerelvénybeépítő csatornába történő installáláshoz.

A csatlakozó egység a következő elemeket tartalmazza:

- 71GD9-2 típusú hármas szerelvénydoboz;
- védőérintkezős csatlakozó aljzat, hármas, 0°-os kivezetés, szín: táblázatban - AR44 típusú takarófedél, hármas, felirati mező nélkül, szín: hófehér

Csatlakozóaljzat egység AR45, hármas, felirati mezővel vízszintes installációhoz

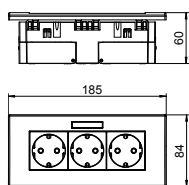

típus	szín	csom. darab	súly kg/100 darab	rendelési szám
SDE-RW D0RW3B	hófehér	2	23,300	6119433
SDE-RW D0GN3B	zöld	2	23,300	6119434
SDE-RW D0RT3B	piros	2	23,300	6119435

PC polikarbonát

Előszerelt csatlakozóaljzat egység, felirati mezővel, Rapid80-as szerelvénybeépítő csatornába történő installáláshoz.

A csatlakozó egység a következő elemeket tartalmazza:

- 71GD9-2 típusú hármas szerelvénydoboz;
- védőérintkezős csatlakozó aljzat, hármas, 0°-os kivezetés, szín: táblázatban - AR45-BF típusú takarófedél, hármas, felirati mezővel, szín: hófehér

CEE csatlakozóaljzat egység, egyes, 16 A

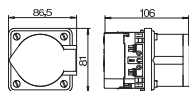

típus	rendelési szám
CEE16E2	6288612

PA poliamid

Komplett szerelvénybeépítő egység, CEE csatlakozóaljzatnak 80 mm-es fedelű szerelvénybeépítő csatornába történő beépítéséhez, a következő elemekkel:

- előlől bepattintható szerelvénydoboz
- kiegészítő és szerelési anyag
- CEE csatlakozó aljzat 16A

CEE csatlakozóaljzat egység, egyes, 32 A

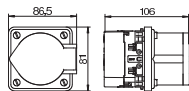

típus	rendelési szám
CEE32E2	6288614

PA poliamid

Komplett szerelvénybeépítő egység, CEE csatlakozóaljzatnak 80 mm-es fedelű szerelvénybeépítő csatornába történő beépítéséhez, a következő elemekkel:

- előlől bepattintható szerelvénydoboz
- kiegészítő és szerelési anyag
- CEE csatlakozó aljzat 32A

IKR beépítő egység, 2 TE

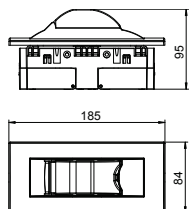

típus	szín	csom. darab	súly kg/100 darab	rendelési szám
IKR-6 RW	hófehér	1	19,000	6119319

PC polikarbonát

Komplett beépítőegység védelmi készülékek -kismegszakító, FI relé maximum 2 TE - Rapid80-as szerelvénybeépítő csatornába vagy ISS médiaoszlopba történő installáláshoz.

A beépítőegység a következő elemeket tartalmazza:

- 71GD9-2 típusú szerelvénydoboz;
- Fedél 2 TE szélességű PVC tartókengyellel, szín: táblázatban;
- AR45 takarókeret, hármas, felirati mező nélkül, szín: hófehér

Adatátviteli és telekommunációs beépítőegység, A típus

típus	szín	csom. súly		rendelési szám
		darab	kg/100 darab	
DTE-RW G2A1	hófehér	4	5,000	6119494

PC polikarbonát

Előszerelt adatátviteli csatlakozóegység két darab A típusú csatlakozóaljzattal Rapid80-as szerelvénybeépítő csatornába, illetve ISS médiaoszlopba történő installáláshoz. Az "A" típusú tartólap a következő adatátviteli csatlakozómodulok felfogatásához: AMP TYCO (porvédő csappantyú nélkül): SL sorozatú 110Connect és Toolless modell; Brand-Rex: ...JAKS000CR és ...JAKU002 végződésű modellek; Nexans: LANmark RJ45 kék Adapter-Clip-pel, LANmark GG45 Metall-Clip-pel.

A csatlakozó egység a következő elemeket tartalmazza:

- 71MT1 45 típusú egyes szerelvénytartó keret
- DTG-2A típusú egyes szerelvénytartó, szín.: táblázatban
- AR45 egyes takaró keret felirati mező nélkül, szín.: hófehér

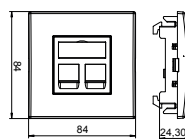

Adatátviteli és telekommunációs beépítőegység, C típus

típus	szín	csom. súly		rendelési szám
		darab	kg/100 darab	
DTE-RW G2C1	hófehér	4	5,000	6119492

PC polikarbonát

Előszerelt adatátviteli csatlakozóegység két darab C típusú csatlakozóaljzattal Rapid80-as szerelvénybeépítő csatornába, illetve ISS médiaoszlopba történő installáláshoz. A "C" típusú tartólap a következő adatátviteli csatlakozómodulok felfogatásához: BTR (Bauform Keystone): Cat.6A modul, UAE modul; Corning: Module Keystone kivitelű; Dätwyler: KS-T, MS-K és KU-T; EKU: E-Stone; Harting: Prelink Keystone Cat.6; Leoni Kerpen: MegaLine Keystone Kat.6A; OBO: Typ ASM-C6A és ASM-C6A G; R&M: Cat.6A Keystone rögzítéssel; Rutenbeck: UM és UMflex; SETEC: UKJ és XKJ; Telegärtner: AMJ és UMJ.

A csatlakozó egység a következő elemeket tartalmazza:

- 71MT1 45 típusú egyes szerelvénytartó keret
- DTG-2C típusú egyes szerelvénytartó, szín.: táblázatban
- AR45 egyes takaró keret felirati mező nélkül, szín.: hófehér

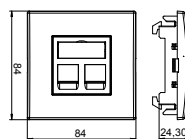

Adatátviteli és telekommunációs beépítőegység, RM típus

típus	szín	csom. súly		rendelési szám
		darab	kg/100 darab	
DTE-RW G2RM1	hófehér	4	5,000	6119490

PC polikarbonát

Előszerelt adatátviteli csatlakozóegység két darab RM típusú csatlakozóaljzattal Rapid80-as szerelvénybeépítő csatornába, illetve ISS médiaoszlopba történő installáláshoz. RM típusú adatátviteli tartó a következő adatátviteli csatlakozók befogadására alkalmas: OBO: ASM-C5, ASM-C5 G, ASM-C6 és ASM-C6 G; R&M: Cat5 és Cat6 modul tartólap nélkül.

A csatlakozó egység a következő elemeket tartalmazza:

- 71MT1 45 típusú egyes szerelvénytartó keret
- DTG-2RM típusú egyes szerelvénytartó, szín.: táblázatban
- AR45 egyes takaró keret felirati mező nélkül, szín.: hófehér

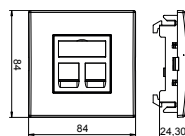

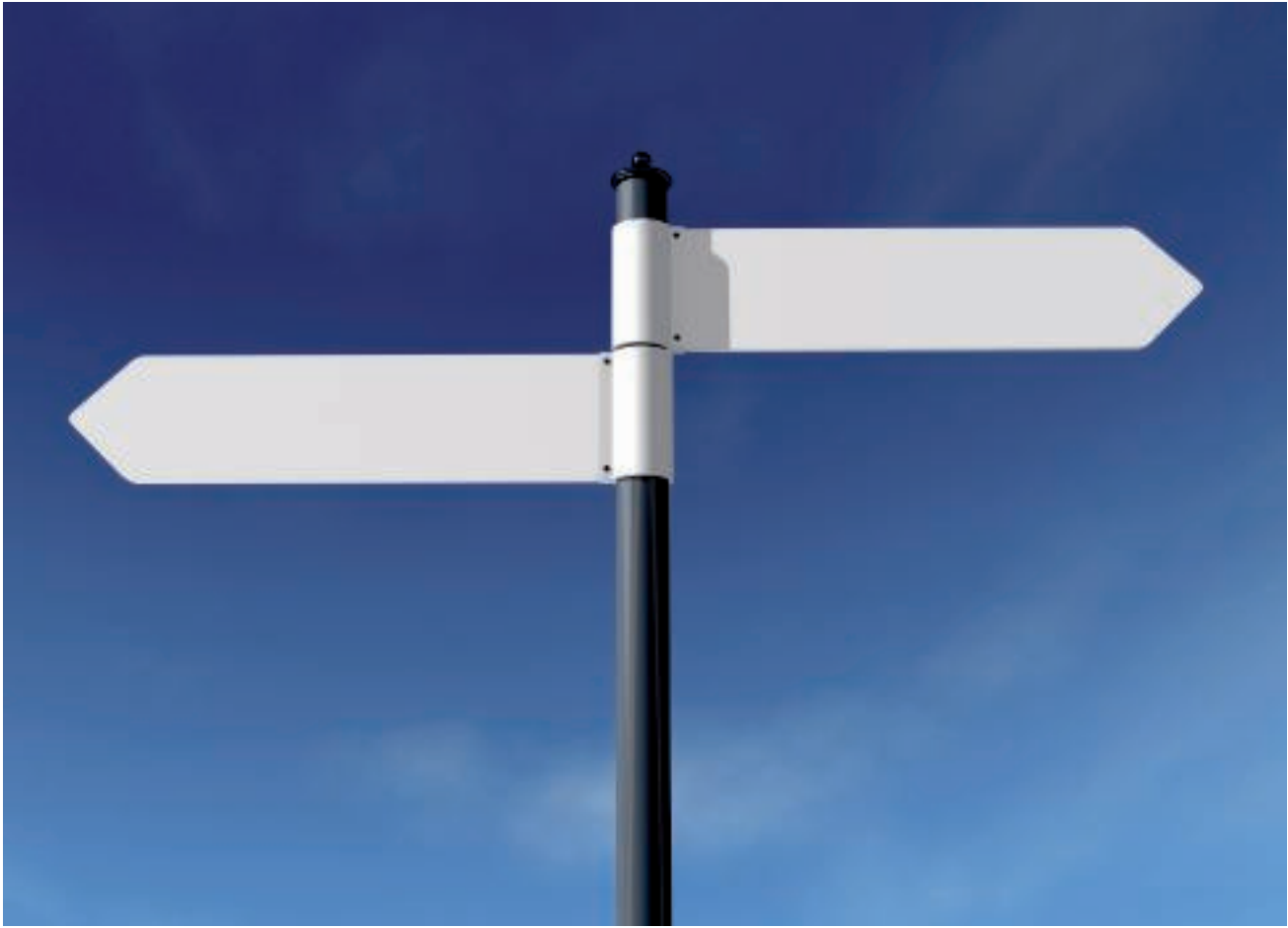

Jegyzékek

	Betűrendes termékmutató	480
	Számok szerinti típusjegyzék	487
	Típusjegyzék	493



A

Adapter 90°-kal elforgatott kapcsolóbeépítéshez; 453
 Adapterlemez kábeltálca rendszerhez; 421
 Adatátviteli és telekommunikációs beépítőegység, A; 477
 típus
 Adatátviteli és telekommunikációs beépítőegység, C; 477
 típus
 Adatátviteli és telekommunikációs beépítőegység, RM; 477
 típus
 Adatátviteli és telekommunikációs csatlakozómodul; 456
 RJ45, CAT6A (ISO) árnyékolatlan
 Adatátviteli és telekommunikációs csatlakozómodul; 457
 RJ45, Cat6A (ISO), árnyékolatlan (ISO), geschirmt
 Adatátviteli és telekommunikációs csatlakozómodul; 455
 CAT5e, árnyékolatlan
 Adatátviteli és telekommunikációs csatlakozómodul; 455
 CAT5e, árnyékolatlan
 Adatátviteli és telekommunikációs csatlakozómodul; 455
 CAT6., árnyékolás nélkül
 Adatátviteli és telekommunikációs csatlakozómodul; 456
 RJ45, Cat6, árnyékolatlan
 Adatátviteli és telekommunikációs modultartó, 1 modul; 456,
 egyenes kivezetés, C típus 460-461
 Adatátviteli és telekommunikációs modultartó, 1 modul; 461
 egyenes kivezetés, C típus, porvédő lemez nélkül
 Adatátviteli és telekommunikációs modultartó, 1 modul; 461
 egyenes kivezetés, EP típus
 Adatátviteli és telekommunikációs modultartó, 1 modul; 463
 egyenes kivezetés, LE típus
 Adatátviteli és telekommunikációs modultartó, 1 modul; 462
 egyenes kivezetés, PA típus
 Adatátviteli és telekommunikációs modultartó, 1 modul; 455,
 egyenes kivezetés, RM típus 463
 Adatátviteli és telekommunikációs modultartó, 1 modul; 459
 egyenes kivezetés, A típus
 Adatátviteli és telekommunikációs modultartó, 1 modul; 459
 egyenes kivezetés, B típus
 Adatátviteli és telekommunikációs modultartó, 1 modul; 456,
 egyenes kivezetés, C típus 460-461
 Adatátviteli és telekommunikációs modultartó, 1 modul; 462
 egyenes kivezetés, F típus
 Adatátviteli és telekommunikációs modultartó, 1 modul; 459
 ferde kivezetés, A típus
 Adatátviteli és telekommunikációs modultartó, 1 modul; 460
 ferde kivezetés, B típus
 Adatátviteli és telekommunikációs modultartó, 1 modul; 461
 ferde kivezetés, C típus, porvédő lemez nélkül
 Adatátviteli és telekommunikációs modultartó, 1 modul; 461
 ferde kivezetés, EP típus
 Adatátviteli és telekommunikációs modultartó, 1 modul; 462
 ferde kivezetés, F típus
 Adatátviteli és telekommunikációs modultartó, 1 modul; 462
 ferde kivezetés, PA típus
 Adatátviteli és telekommunikációs modultartó, 1 modul; 455,
 ferde kivezetés, RM típus 463
 Adatátviteli és telekommunikációs modultartó, 1 modul; 456,
 ferde kivezetés, C típus 460-461
 Alátét; 33, 42, 52, 54, 70, 235, 393, 395-396, 398, 400, 402,
 407, 411, 414
 Antenna csatlakozó, 1 modul, TV / Radio / SAT, aljzat; 474
 AR45 takarókeret, egyes, felirati mezővel, függőleges; 435
 szerelvény installációhoz
 AR45 takarókeret, egyes, felirati mezővel, vízszintes; 435
 szerelvény installációhoz
 AR45 takarókeret, hármas, felirati mezővel, függőleges; 436
 szerelvény installációhoz
 AR45 takarókeret, hármas, felirati mezővel, vízszintes; 436
 szerelvény installációhoz
 AR45 takarókeret, kettős, felirati mezővel, függőleges; 436
 szerelvény installációhoz
 AR45 takarókeret, kettős, felirati mezővel, vízszintes; 435
 szerelvény installációhoz

B

Be-/kikapcsoló, 1 modul, LED-es jelző fényel; 452

Beépítő egység; 434, 476
 Behúzószerszám; 423
 Belső sarokelem; 185, 187, 189, 191, 193, 195, 197, 248,
 251, 254, 257, 262, 265, 268, 276, 280,
 284, 290, 293, 300, 305-306, 312, 317-318,
 324, 331, 337, 343, 347, 353, 357, 361,
 365, 368, 371-372
 Belső sarokelem burkolat, állítható, csatornamagasság; 300,
 70 mm 305,
 317,
 324,
 331,
 337,
 343
 Belső sarokelem burkolat, állítható; 276, 280, 284, 290, 293,
 300, 305, 317, 324, 331,
 337, 343
 Belső sarokelem burkolat, állítható, csatornamagasság; 300,
 70 mm 305,
 317,
 324,
 331,
 337,
 343
 Belső sarokelem fedél, Style; 372
 Belső sarokelem fedél, Soft; 371
 Belső sarokelem, csatornamagasság 90 mm; 300, 306, 312,
 318, 357, 368
 Belső sarokelem, egyszerűsített, csatornamélység 90; 324, 331,
 mm 337, 343
 Belső sarokelem, csatornamagasság 70 mm; 300, 306, 312,
 318, 357, 365
 Belső sarokelem, Design csatorna; 371
 Belső sarokelemfedél, acéllemez; 347
 Belső sarokelme fedél, Swing; 371
 Belső sarokfedél; 124, 126, 129, 131, 133, 135, 137-138, 140-
 144, 146, 148-149, 151-152, 154-161, 170-
 177, 204, 206, 248, 251, 254, 257, 262,
 265, 268
 Belső sarokidom fedél, állítható, csatornamélység 70; 312
 mm
 Belső sarokelem, egyszerűsített, csatornamagasság 70; 324,
 mm 331,
 337,
 343
 Bepattintható kapocs; 334, 340, 346, 353, 358, 364, 368, 418,
 423, 428
 Bepattintható kapocs; 297, 303, 309, 315, 321, 328, 334, 340,
 346, 353, 358, 361, 364, 368, 418, 423,
 428
 Bepattintható kapocs fedélhez, 45 mm rendszernyílás; 423, 428
 Bepattintható kapocs fedélhez, 80 mm rendszernyílás; 423, 428
 Beüthető dübel; 165
 BNC csatlakozó két darab, 1 modul, egyenes kivitel; 472
 átvezetős
 BNC csatlakozó két darab, 1 modul, ferde kivitel; 472
 átvezetős
 BNC csatlakozó, 1 modul, egyenes kivitel, átvezetős; 472
 BNC csatlakozó, 1 modul, ferde kivitel, átvezetős; 472

C

CEE adapter, 16 A; 165
 CEE adapter, 32 A; 165
 CEE csatlakozóaljzat egység, egyes, 16 A; 476
 CEE csatlakozóaljzat egység, egyes, 32 A; 476
 CEE szerelvénydoboz; 165, 433-434
 CEE szerelvénydoboz, 16 A; 433
 CEE szerelvénydoboz, 32 A; 434
 Csatlakozóalj 0°, British Standard, egyes; 443
 Csatlakozóalj 0°, British Standard, egyes, kapcsolóval; 443
 Csatlakozóaljzat 0° kapcsolóval, Dél-Afrika/India, 16 A.; 444
 egyes
 Csatlakozóaljzat 0°, dán norma, egyes; 443
 Csatlakozóaljzat 0°, dán norma, egyes, EDV kódolás; 443



Csatlakozóaljzat 0°, kapcsolóval, Dél-Afrika/India, 16; 444
A, reteszelte kivitel, egyes
Csatlakozóaljzat 0°, kínai norma, 10A, egyes; 445
Csatlakozóaljzat 0°, kínai norma, 16A, egyes; 445
Csatlakozóaljzat 0°, Multistandard, egyes; 445
Csatlakozóaljzat 0°, olasz norma, egyes; 443
Csatlakozóaljzat 0°, svájci norma, egyes; 443
Csatlakozóaljzat 0°, védőérintkezős, reteszelte, egyes; 438
Csatlakozóaljzat 0°, védőérintkezős, reteszelte, hármas; 438
Csatlakozóaljzat 0°, védőérintkezős, reteszelte, kettes; 438
Csatlakozóaljzat 33°, védőérintkezős, reteszelte, egyes; 438
Csatlakozóaljzat 33°, védőérintkezős, reteszelte, hármas; 439
Csatlakozóaljzat 33°, védőérintkezős, reteszelte, kettes; 438
Csatlakozóaljzat egység AR45, egyes, felirati mezővel; 475
vízszintes installációhoz
Csatlakozóaljzat egység AR45, hármas, felirati mezővel; 476
vízszintes installációhoz
Csatlakozóaljzat egység AR45, kettes, felirati mezővel; 475
vízszintes installációhoz
Csatlakozóaljzat egység, AR45, egyes; 475
Csatlakozóaljzat egység, AR45, hármas; 476
Csatlakozóaljzat egység, AR45, kettes; 475
Csatlakozóaljzat földelőcsappal, 0°, Connect 45, egyes; 449
Csatlakozóaljzat földelőcsappal, 0°, Connect 80, egyes; 449
Csatlakozóaljzat földelőcsappal, 0°, Connect 80,; 450
hármas
Csatlakozóaljzat földelőcsappal, 0°, Connect 80, kettes; 450
Csatlakozóaljzat földelőcsappal, 0°, egyes; 440
Csatlakozóaljzat földelőcsappal, 0°, hármas; 440
Csatlakozóaljzat földelőcsappal, 0°, kettes; 440
Csatlakozóaljzat földelőcsappal, 0°, reteszelte kivitel,; 441
egyes
Csatlakozóaljzat földelőcsappal, 0°, reteszelte kivitel,; 441
hármas
Csatlakozóaljzat földelőcsappal, 0°, reteszelte kivitel,; 441
kettes
Csatlakozóaljzat földelőcsappal, 33°, Connect 45,; 450
hármas
Csatlakozóaljzat földelőcsappal, 33°, Connect 45,; 450
kettes
Csatlakozóaljzat földelőcsappal, 33°, egyes; 440
Csatlakozóaljzat földelőcsappal, 33°, reteszelte kivitel,; 441
egyes
Csatlakozóaljzat földelőcsappal, 33°, reteszelte kivitel,; 442
hármas
Csatlakozóaljzat összekötő adapter, Modul; 451
45connect®
Csatlakozóaljzat 0°, Dél-Afrika/India, 16 A, egyes; 444
Csatlakozóaljzat 0°, Dél-Afrika/India, 16 A, reteszelte; 444
kivitel, egyes
Csatlakozóaljzat 0°, India, IA6A3-EURO kombináció,; 444
egyes
Csatlakozóaljzat 0°, indiai norma, 6 A, egyes; 444
Csatlakozóaljzat 0°, kínai kivitel, CN-NEMA-EURO; 445
kombináció, egyes
Csatorna fedélelem Design Soft csatorna; 370
Csatorna fedélelem Design Style csatorna; 370
Csatorna fedélelem Design Swing csatorna; 370
Csatorna, LKM 20020 típus; 182
Csatorna, LKM 20030 típus; 183
Csatorna, LKM 30030 típus; 184
Csatorna, LKM 40040 típus; 185
Csatorna, LKM 40060 típus; 187
Csatorna, LKM 60060 típus; 189
Csatorna, LKM 60100 típus; 191
Csatorna, LKM 60150 típus; 193
Csatorna, LKM 60200 típus; 195
Csatorna, LKM 80080 típus; 197
Csatorna, WDK 100130 típus; 160
Csatorna, WDK 10020 típus; 124
Csatorna, WDK 100230 típus; 161
Csatorna, WDK 10030 típus; 126
Csatorna, WDK 15015 típus; 128
Csatorna, WDK 15030 típus; 129

Csatorna, WDK 15040 típus; 131
Csatorna, WDK 20020 típus; 133
Csatorna, WDK 20035 típus; 134
Csatorna, WDK 20050 típus; 135
Csatorna, WDK 25025 típus; 137
Csatorna, WDK 25040 típus; 138
Csatorna, WDK 30030 típus; 140
Csatorna, WDK 30045 típus; 141
Csatorna, WDK 40040 típus; 142
Csatorna, WDK 40060 típus; 143
Csatorna, WDK 40090 típus; 144
Csatorna, WDK 40110 típus; 146
Csatorna, WDK 60060 típus; 148
Csatorna, WDK 60090 típus; 149
Csatorna, WDK 60110 típus; 152
Csatorna, WDK 60130 típus; 154
Csatorna, WDK 60150 típus; 155
Csatorna, WDK 60170 típus; 156
Csatorna, WDK 60210 típus; 157
Csatorna, WDK 60230 típus; 151
Csatorna, WDK 80170 típus; 158
Csatorna, WDK 80210 típus; 159
Csatorna, WDK-H 10020 típus; 170
Csatorna, WDKH 40060 típus; 174
Csatorna, WDKH-15030 típus; 171
Csatorna, WDKH-20020 típus; 172
Csatorna, WDKH-30045 típus; 173
Csatorna, WDKH-60090 típus; 175
Csatorna, WDKH-60110 típus; 176
Csatorna, WDKH-60150 típus; 177
Csatorna, WDK-N 20050 típus; 135
Csatorna, WDK-N 25040 típus; 138
Csatornafedél, acéllemez; 345
Csatornafedél, bordázott; 275, 279, 283
Csatornafedél, műanyag, bordázott; 346
Csatornafedél, műanyag, sima; 346
Csatornafedél, sima; 274, 278, 282, 288, 291
Csatornkapocs, 100 mm csatornaszélesség; 199
Csatornkapocs, 150 mm és 200 mm; 200
csatornaszélesség
Csatornaösszekötő és toldásponti takaróelem; 248, 251, 254,
257, 262, 265,
268

Csillárkapcsoló, 1 modul; 453

Csúszóanya ipari energiaoszlopokhoz; 420

D

D-Sub9 csatlakozó, 1 modul, egyenes kivitel,; 465
csatlakozó kábellel
D-Sub9 csatlakozó, 1 modul, egyenes kivitel, csavaros; 464
csatlakozás
D-Sub9 csatlakozó, 1 modul, ferde kivitel, csatlakozó; 465
kábellel
D-Sub9 csatlakozó, 1 modul, ferde kivitel, csavaros; 465
csatlakozás
Dugaszolóaljzat földelőcsappal, 33°, hármas; 441
Dugaszolóaljzat földelőcsappal, 33°, kettes; 440
DVI-I csatlakozó, 1 modul, egyenes kivitel, csavaros; 465
csatlakozás
DVI-I csatlakozó, 1 modul, ferde kivitel, csatlakozó; 466
kábellel
DVI-I csatlakozó, 1 modul, ferde kivitel, csavaros; 466
csatlakozás
DVI-I csatlakozó, 1 modul, egyenes kivitel, csatlakozó; 466
kábellel

E

Egyenes csatlakozóadapter, csatlakozó dugó; 451
Egyenes csatlakozóadapter, csatlakozó hüvely; 451
Elülső fedél; 166

E

Élvédő gyűrű; 182-184, 186, 188, 190, 192, 194, 196, 198

F

Fali konzol adapter GK csatornához; 378
 csatornaszélesség 130 mm
 Fali konzol adapter GK csatornához; 378
 csatornaszélesség 170 mm
 Fali konzol adapter GK csatornához; 378
 csatornaszélesség 110 mm
 Fali takarókeret, alumínium, nyitott, 70110; 383
 Fali takarókeret, alumínium, nyitott, 70130; 384
 Fali takarókeret, alumínium, nyitott, 70170; 384
 Fali takarókeret, alumínium, nyitott, 70210; 384
 Fali takarókeret, alumínium, nyitott, 90110; 384
 Fali takarókeret, alumínium, nyitott, 90130; 384
 Fali takarókeret, alumínium, nyitott, 90170; 384
 Fali takarókeret, alumínium, nyitott, 90210; 385
 Fali takarókeret, alumínium, zárt, 70110; 385
 Fali takarókeret, alumínium, zárt, 70130; 385
 Fali takarókeret, alumínium, zárt, 70170; 385
 Fali takarókeret, alumínium, zárt, 70210; 386
 Fali takarókeret, alumínium, zárt, 90110; 385
 Fali takarókeret, alumínium, zárt, 90130; 385
 Fali takarókeret, alumínium, zárt, 90170; 386
 Fali takarókeret, alumínium, zárt, 90210; 386
 Fali takarókeret, PVC, nyitott, 70110; 381
 Fali takarókeret, PVC, nyitott, 70130; 381
 Fali takarókeret, PVC, nyitott, 70170; 381
 Fali takarókeret, PVC, nyitott, 70210; 382
 Fali takarókeret, PVC, nyitott, 90110; 381
 Fali takarókeret, PVC, nyitott, 90130; 381
 Fali takarókeret, PVC, nyitott, 90170; 382
 Fali takarókeret, PVC, nyitott, 90210; 382
 Fali takarókeret, PVC, zárt, 70110; 382
 Fali takarókeret, PVC, zárt, 70130; 382
 Fali takarókeret, PVC, zárt, 70170; 383
 Fali takarókeret, PVC, zárt, 70210; 383
 Fali takarókeret, PVC, zárt, 90110; 382
 Fali takarókeret, PVC, zárt, 90130; 383
 Fali takarókeret, PVC, zárt, 90170; 383
 Fali takarókeret, PVC, zárt, 90210; 383
 Fedél egy szerelvénydobozhoz, csatornamagasság; 162
 110 mm
 Fedél egy szerelvénydobozhoz, csatornamagasság; 163
 130 mm
 Fedél egy szerelvénydobozhoz, csatornamagasság; 163
 150 mm
 Fedél egy szerelvénydobozhoz, csatornamagasság; 164
 170 mm
 Fedél három szerelvénydobozhoz, csatornamagasság; 163
 110 mm
 Fedél három szerelvénydobozhoz, csatornamagasság; 163
 130 mm
 Fedél három szerelvénydobozhoz, csatornamagasság; 164
 150 mm
 Fedél három szerelvénydobozhoz, csatornamagasság; 164
 170 mm
 Fedél két szerelvénydobozhoz, csatornamagasság 110; 163
 mm
 Fedél két szerelvénydobozhoz, csatornamagasság 130; 163
 mm
 Fedél két szerelvénydobozhoz, csatornamagasság 150; 164
 mm
 Fedél két szerelvénydobozhoz, csatornamagasság 170; 164
 mm
 Fedél két szerelvénydobozhoz, csatornamagasság 210; 164
 mm
 Fedél Rapid 80, PC, átlátszó, belül bordázott; 378
 Fedél, acél, 50-es fedélnyílás; 328-329, 331
 Fedél, acél, 80-as fedélnyílás; 297-299, 303-305, 309-311, 315-
 317, 321-323, 328-330, 334-336,
 340-342

Fedél, műanyag, 80-as fedélnyílás; 297, 303, 309, 315, 321,
334, 340Fedél, műanyag, bordázott, 80-as fedélnyílás; 297, 303, 315,
321, 334, 340

Fedél, Rapid80, opál, sima; 378

Fedélkapocs; 166, 178, 258

Fedélkapocs 110 mm fedélszélességhez; 178

halogénmentes

Fedélkapocs 150 mm fedélszélességhez; 178

halogénmentes

Fedélkapocs 60 mm csatornaszélességhez; 178

halogénmentes

Fedélkapocs 90 mm fedélszélességhez; 178

halogénmentes

Felső rész; 166, 212-233, 240-242, 249, 252, 255, 258, 263,
266, 269, 352, 356, 360, 363, 367, 418

Felsőrész adapter; 373

Fenék véglemez ISS110100F-hez; 408

Fenék véglemez ISS140100F-hez; 412

Fenék véglemez ISS140110-hez; 400

Fenék véglemez ISS140110R-hez; 410

Fenék véglemez ISSDM45F-hez; 416

Fenék véglemez ISSDM45-höz; 415

Fenék véglemez ISSRM45F-hez; 404

Fenék véglemez ISST70140B-hez; 394

Fenékveglemez ISSOG70140-hez; 396

Fenékveglemez ISS110100-hez; 406

Fenékveglemez ISS70110-hez; 398

Fenékveglemez ISST70140-hez; 392

Feszítőkengyel; 379

Feszítőszegecs, KSN 1; 234, 243

Feszítőszegecs, KSN 22; 234, 243

Feszítőszerelvény; 422

G

GAD Design szerelvénybeépítő csatorna; 370

Gumi alátét ISSDM45R-hez; 414

Gumialátét ISS 110100R-hez; 407

Gumialátét ISS 140100R-hez; 411

Gumialátét ISS 140110-hez; 400

Gumialátét ISS70110-hez; 398

Gumialátét ISSOG70140-hez; 396

Gumialátét ISSRM45-höz; 402

Gumialátét ISST70140B-hez; 395

Gumialátét ISST70140-hez; 393

HHDMI csatlakozó, 1 modul, egyenes kivitel, csatlakozó; 467
kábelHDMI csatlakozó, 1 modul, egyenes kivitel, csavaros; 466-467
csatlakozásHDMI csatlakozó, 1 modul, ferde kivitel, csatlakozó; 467
kábelHúzásmentesítő; 274, 278, 282, 288, 291, 297, 303, 309, 315,
321, 328, 334, 340, 345, 352, 356, 360, 363,
367, 433, 439, 442

Húzásmentesítő Modul 45 csatlakozóaljzathoz, 0°; 439, 442

I

IKR beépítő egység, 2 TE; 476

Ipari energiaszlop profil , ISS160160IP4; 418

Ipari energiaszlop profil , ISS160160IP6; 419

J

Jelölőtábla; 236

K

Kábelkivezető 3-11 mm átmérőhöz; 454

Kábeltartó kapocs; 191, 277, 281, 285, 290, 293, 301, 307,
313, 319, 325, 332, 338, 344, 354, 359,
362, 365, 369

Kábeltartó kapocs funkciótartáshoz, E30 - E90; 191

Kalapsín, perforálás nélkül; 236, 244



Kalapsín, perforált; 236, 244
 Kivágóolló; 235, 243
 Kódolólap; 439, 442
 Konvekciós rácsprofil; 380
 Külső sarokelem; 185, 187, 189, 191, 193, 195, 197, 249, 252, 255, 258, 263, 266, 269, 275, 279, 283, 289, 292, 298, 304, 310, 316, 322, 329, 335, 341, 346, 353, 356, 361, 364, 370-371
 Külső sarokelem burkolat, állítható; 275, 279, 283, 289, 292, 298, 304, 310, 316, 322, 329, 335, 341
 Külső sarokelem burkolat, állítható, csatornamagasság; 298, 70 mm 304, 310, 316, 322, 329, 335, 341
 Külső sarokelem fedél Style; 371
 Külső sarokelem fedél Swing; 371
 Külső sarokelem fedél, acél, 50-es fedélnyílás; 329
 Külső sarokelem fedél, acél, 80-as fedélnyílás; 298, 304, 310, 316, 322, 329, 335, 341
 Külső sarokelem fedél, Soft; 371
 Külső sarokelem, csatornamélység 70 mm; 335
 Külső sarokelem, csatornamélység 90 mm; 335
 Külső sarokelem, csatornamagasság 70 mm; 298, 304, 310, 316, 322, 329, 341, 356, 364
 Külső sarokelem, Design csatorna; 370
 Külső sarokfedél; 124, 126, 129, 131, 133, 135, 137-138, 140-144, 146, 148-149, 151-152, 154-161, 170-177, 204, 206, 249, 252, 255, 258, 263, 266, 269, 275, 279, 283, 289, 292, 299, 304, 310, 316, 322, 335, 341, 346, 353, 356, 361, 364, 368
 Külső sarokfedél, acéllemez; 346
 Külső sarokfedél, műanyag, sima; 299, 304, 310, 316, 322, 335, 341
 Külső sarokfedél, sima; 275, 279, 283, 289, 292
 Külső sarokidom, csatornamagasság 90 mm; 298, 304, 310, 316, 322, 329, 341, 356, 368

L

Lapos idomfedél, csatornamagasság 70 mm; 299, 305, 310, 317, 323, 330, 336, 342
 Lapos sarokelem; 185, 187, 189, 192-193, 195, 197, 248, 251, 254, 257, 262, 265, 268, 275-276, 279-280, 283-284, 289, 292, 299, 305, 311, 317, 324, 337, 343, 346-347, 353, 357, 361, 364, 368
 Lapos sarokelem fedél; 276, 280, 284, 289, 292, 353, 357, 361, 364, 368
 Lapos sarokelem fedél, sima; 276, 280, 284, 289, 292
 Lapos sarokelem, emelkedő kivitel; 346
 Lapos sarokelem, eső kivitel; 347
 Lapos sarokelemfedél, acéllemez, emelkedő; 347
 Lapos sarokelemfedél, acéllemez, eső; 347
 Lapos sarokelemfedél, műanyag, sima; 299, 305, 311, 317, 324, 337, 343
 Lapos sarokfedél; 124, 126, 129, 131, 133, 135, 137-138, 140-144, 146, 148-149, 151-152, 154-161, 170-177, 248, 251, 254, 262, 265, 268, 275, 279, 283, 289, 292
 Lapos sarokidom fedél, acél, 50-es fedélnyílás; 331
 Lapos sarokidom fedél, acél, 80-as fedélnyílás; 299, 305, 311, 317, 323, 330, 336, 342
 Lapos sarokidom, csatornamagasság 90 mm; 299, 305, 317, 357, 368

Lapos sarokidom, emelkedő, csatornamagasság 90; 311, 323, 330, 336, 342, 364
 Lapos sarokidom, eső, csatornamagasság 70 mm; 311, 323, 330, 336, 342, 364
 Lapos sarokidom, eső, csatornamagasság 90 mm; 311, 323, 330, 336, 342
 Lapos sarokidom, csatornamagasság 70 mm; 299, 305, 317, 356
 LED elem; 452-453

M

Média oszlop, acéllemez, acéllemez fedéllel; 390
 Média oszlop, acéllemez, PVC fedéllel; 391
 Média oszlop, ISS110100F típus; 408
 Média oszlop, ISS110100R típus; 406
 Média oszlop, ISS140100F típus; 412
 Média oszlop, ISS140100R típus; 410
 Média oszlop, ISS140110 típus; 400
 Média oszlop, ISS70110 típus; 398
 Média oszlop, ISSDHSM45; 426
 Média oszlop, ISSDM45 típus; 414
 Média oszlop, ISSDM45F típus; 416
 Média oszlop, ISSHS140250 típus; 425
 Média oszlop, ISSHS140500 típus; 425
 Média oszlop, ISSHS140700 típus; 425
 Média oszlop, ISSHS4 típus; 424
 Média oszlop, ISSHS6 típus; 426
 Média oszlop, ISSOG70140; 396
 Média oszlop, ISSOGHS70140; 425
 Média oszlop, ISSRHSM45 típus; 426
 Média oszlop, ISSRM45 típus; 402
 Média oszlop, ISSRM45F típus; 404
 Média oszlop, ISST70140 típus; 392
 Média oszlop, ISST70140B típus; 394
 Mennyezeti rögzítő ipari energiaoszlophoz; 419
 Mennyezeti takarólemez ISS 140110-hez; 401
 Mennyezeti takarólemez ISS 70110-hoz; 399
 Mennyezeti takarólemez ISS110100F-hez; 409
 Mennyezeti takarólemez ISS110100R-hez; 406
 Mennyezeti takarólemez ISS140100F-hez; 413
 Mennyezeti takarólemez ISS140100R-hez; 410
 Mennyezeti takarólemez ISSRM45F-hez; 405
 Mennyezeti takarólemez ISSRM45-höz; 402
 Mennyezeti takarólemez ISST70140B-hez; 395
 Mennyezeti takarólemez ISST70140-hez; 393
 Mennyezeti takarólemez ISSOG70140-hez; 397
 Mini Jack csatlakozó, 1 modul, egyenes kivitel; 468 forrasztható
 Mini Jack csatlakozó, 1 modul, ferde kivitel; 468 forrasztható
 Minicsatorna öntapadó fóliával és nyitható fedéllel; 122 MD12
 Minicsatorna öntapadó fóliával és nyitható fedéllel; 123 MD17
 Minicsatorna öntapadó fóliával és nyitható fedéllel; 122 MD7
 Minicsatorna öntapadó fóliával és nyitható fedéllel; 122 MD4
 Minicsatorna öntapadó fóliával, M11; 122
 Minicsatorna öntapadó fóliával, M7; 122
 Minicsatorna öntapadó fóliával, M9; 122
 Modul 45connect dugaszolóaljzat földelőcsappal, 0°; 449 hármas
 Modul 45connect dugaszolóaljzat földelőcsappal, 0°; 449 kettes
 Multimédiatartó DVI-I csatlakozódugóhoz, 1 modul; 466 ferde kivitel
 Multimédiatartó DVI-I csatlakozóhoz, 1 modul, egyenes; 466 kivitel
 Multimédiatartó VGA / D-Sub9 csatlakozóhoz, 1 modul; 465 egyenes kivitel

Multimédiatartó VGA / D-Sub9 csatlakozóhoz, 1 modul,; 465 ferde kivitel
Multimédiatartó XLR csatlakozóhoz, 1 modul, egyenes; 474 kivitel

O

Ollók WDK csatornához, egyenes vágáshoz; 123
Ollók WDK csatornához, gérbe vágáshoz; 123

Ö

Összekötő; 248, 251, 254, 257, 262, 265, 268, 274, 278, 282, 288, 291, 296, 302, 308, 314, 320, 327, 333, 339, 345, 352, 355, 360, 363, 367, 379-381, 451
Összekötő adapter, egyenes, GST18i; 451
Összekötő csap; 381
Összekötő, csatornamagasság 90 mm; 296, 302, 308, 314, 320, 327, 333, 339, 355, 367
Összekötő, csatornamagasság 70 mm; 296, 302, 308, 314, 320, 327, 333, 339, 352, 355, 360, 363
Összekötőprofil 170 mm széles csatornához; 379
Összekötőprofil 210 mm széles csatornához; 379

P

Padlócsatorna, 2650 típus; 208
Padlólemez ipari energiaszlophoz; 419
Potenciálkiegyenlítő csatlakozóaljzat, 1 modul, egyenes; 454 kivezetés
Profilösszekötő, függőleges; 380
Profilösszekötő, vízszintes; 379

R

Rapid 45-2 szerelvénybeépítő csatorna, GA-53165; 268 típus
Rapid45 szerelvénybeépítő csatorna, GEK-K 53160-3; 257 típus
Rapid45-2 szerelvénybeépítő csatorna, GA-53100; 262 típus
Rapid45-2 szerelvénybeépítő csatorna, GA-53103; 265 típus
Rapid45-2 szerelvénybeépítő csatorna, GK53100 típus; 248
Rapid45-2 szerelvénybeépítő csatorna, GK-53100; 251 típus
Rapid45-2 szerelvénybeépítő csatorna, GK-53165; 254 típus
RCA csatlakozó, 1 modul, egyenes kivitel, átvezetős; 469-471
RCA csatlakozó, 1 modul, egyenes kivitel, forrasztható; 469-471 véggel
RCA csatlakozó, 1 modul, ferde kivitel, átvezetős; 469-470, 472
RCA csatlakozó, 1 modul, ferde kivitel, forrasztható; 469-471 véggel
Redőny nyomógomb, 1 modul; 452
Redőnykapcsoló, 1 modul; 453
Rögzítő lemez; 373
Rögzítőkeret, egyes, Modul 45®-höz; 433
Rögzítőkeret, hármas, Modul 45®-höz; 433
Rögzítőkeret, kettes, Modul 45®-höz; 433
Rögzítőkonzolok; 378
Rögzítőszeglet ISST70140B-hez; 395
Rögzítőszeglet ISST70140-hez; 393

S

SKL padlószegély csatorna, SKL 50 D típus; 204
SKL padlószegély csatorna, SKL 70 D típus; 206
Stabilizáló lemez ISST70140-hez; 392, 394
Stabilizáló lemez ISST70140-hez; 392, 394
Sűrített levegő csatlakozó ipari energiaszlophoz; 420
Szegecselőszám műanyag szegecskekhez; 234, 243
Szerelő- és összekötő profil konvekciós rácsokhoz,; 379 csatornamagasság 70 mm
Szerelő- és összekötő profil konvekciós rácsokhoz,; 380 csatornamagasság 90 mm
Szerelőtartó adatátviteli és telekommunikációs; 432 alkalmazásokhoz

Szerelvénybeépítő csatorna, csatornamagasság 70; 296, 302, 308, 314, 320, 327, 333, 339, 352, 355, 360, 363

Szerelvénybeépítő csatorna, GK70110 típus; 274
Szerelvénybeépítő csatorna, GK70130 típus; 278
Szerelvénybeépítő csatorna, GK70170 típus; 282
Szerelvénybeépítő csatorna, GKH70130 típus; 288
Szerelvénybeépítő csatorna, GKH70170 típus; 291
Szerelvénybeépítő csatorna, Pultcsatorna; 345
Szerelvénybeépítő csatorna, csatornamagasság 90; 296, 302, 308, 314, 320, 327, 333, 339, 355, 367
Szerelvénydoboz; 162-165, 274, 278, 282, 288, 291, 296-297, 302, 308, 314, 320, 327-328, 333, 339, 345, 352, 355, 360, 363, 367, 422, 427, 432-434
Szerelvénydoboz, egyes; 274, 278, 282, 288, 291, 296, 302, 308, 314, 320, 327, 333, 339, 345, 352, 355, 360, 363, 367, 422, 427, 432
Szerelvénydoboz, egyes, Modul 45; 422, 427, 432
Szerelvénydoboz, hármas, Modul 45; 422, 427, 433
Szerelvénydoboz, kettes; 274, 278, 282, 288, 291, 297, 302, 308, 314, 320, 328, 333, 339, 345, 352, 355, 360, 363, 367, 422, 427, 432
Szerelvénydoboz, kettes, Modul45; 422, 427, 432
Szerelvénydoboz, nagy beépítő nyílással; 432
Szerelvénytartó; 205, 207
Szorítórgögzítő; 391

T

T- és keresztidom-burkolat; 142-144, 146, 148-149, 151-152, 154-161, 174-177
TAE telefon csatlakozó egység, 1 modul, F kivitel; 454
Takarókeret AR45, egyes; 435
Takarókeret AR45, hármas; 436
Takarókeret AR45, kettes; 435
Takarókeret AR50, egyes; 436
Takarólemez; 298, 303-304, 309, 315-316, 321-322, 328-329, 334-335, 340-341, 391, 393, 395, 397, 399, 401-402, 405-406, 409-410, 413-414, 417
Takarólemez ISSDM45F-hez; 417
Takarólemez ISSDM45R-hez; 414
Tartóláb; 380
Tartósín, perforálás nélkül; 235, 244
Tartósín, perforált; 235, 244
Távtartó; 235, 373
T-elem adapter; 249, 252, 255, 263, 266, 269
T-elem adapter WDK40060-ra; 249, 252, 255, 263, 266
T-elem, csatornamagasság 90 mm; 300, 306, 312, 318, 324, 331, 337, 343, 357, 369
T-elem, csatornamagasság 70 mm; 300, 306, 312, 318, 324, 331, 337, 343, 357, 365
T-idom; 124, 126, 129, 131, 133, 136-137, 139-141, 170-173, 185, 187, 189, 191, 193, 195, 197, 258, 276, 280, 284, 290, 293, 354, 362
T-idom fedél; 124, 126, 129, 131, 133, 136-137, 139-141, 170-173
Toldásponyi összekötő; 182-185, 187, 189, 191, 193, 195, 197, 373
Toldásponyi takaróelem; 124, 126, 129, 131, 135, 138, 144, 146, 149, 152, 204, 206, 248, 250-251, 253-254, 256-257, 262, 264-265, 267-268, 270
Toldásponyi takaróelem, fedél; 250, 253, 256-257, 264, 267, 270
Toldásponyi takarólemez, csatornamagasság 90 mm; 298, 304, 309, 316, 322, 329, 335, 341



Toldásponti takarólemez, csatornamagasság 70 mm; 298, 303, 309, 315, 321, 328, 334, 340

Tömlőcsatlakozó ISS110100F-hez; 408

Tömlőcsatlakozó ISS140100F-hez; 412

Tömlőcsatlakozó ISSDM45F-hez; 416

Tömlőcsatlakozó ISSRM45F-hez; 404

T-Stükkadapter; 263, 269

T-Stükkadapter auf WDK 40060; 269

Tűlfeszültség védelmi egység, 1/2 modul, akusztikus; 446
jelzés

Tűlfeszültség védelmi egység, 1/2 modul, optikai jelzés; 446

Tűlfeszültség védelmi modul, akusztikus jelzés; 446

U

U alakú csatlakozóadapter, csatlakozó dugó; 451

USB 2.0/3.0 csatlakozó, 1 modul, egyenes kivitel.; 468
csatlakozó kábel

USB 2.0/3.0 csatlakozó, 1 modul, egyenes kivitel.; 467

csavaros csatlakozás

USB 2.0/3.0 csatlakozó, 1 modul, ferde kivitel.; 468

csatlakozó kábel

USB 2.0/3.0 csatlakozó, 1 modul, ferde kivitel.; 468

csavaros csatlakozás

USB töltő készülék; 467

V

Vakfedél felirati mezővel, 1/2 modul; 454

Vakfedél, 1 modul; 454

Vakfedél, 1/2 modul; 454

Válaszfal; 162, 178, 199, 250, 253, 256, 259, 264, 267, 270, 276, 280, 284, 290, 293, 301, 307, 313, 319, 325, 332, 338, 344, 348, 354, 358, 362, 365, 369, 374, 399, 401, 403, 405, 415, 417, 420

Válaszfal 100 mm csatornamagassághoz; 162

Válaszfal 40 mm csatornamagassághoz; 162, 178

Válaszfal 40 mm csatornamagassághoz; 178

halogénmentes

Válaszfal 60 mm csatornamagassághoz; 162, 178

Válaszfal 60 mm csatornamagassághoz; 178

halogénmentes

Válaszfal 80 mm csatornamagassághoz; 162

Válaszfal ISS 140110-hez; 401

Válaszfal ISS 70110-hez; 399

Válaszfal ISSDM45F-hez; 417

Válaszfal ISSDM45R-hez; 415

Válaszfal ISSRM45F-hez; 405

Válaszfal ISSRM45-höz; 403

Válaszfal, acél, csatornamagasság 90 mm; 301, 307, 313, 319, 325, 332, 338, 344

Válaszfal, acél, csatornamagasság 70 mm; 301, 307, 313, 319, 325, 332, 338, 344

Válaszfal, csatornamagasság 70 mm; 354, 358, 362, 365, 369

Válaszfal, csatornamagasság 90 mm; 358, 369

Váltó nyomógomb, 1 modul; 452

Váltó nyomógomb, 1/2 modul; 452

Váltó nyomógomb, 1/2 modul, világító LED elemmel; 452

Váltókapcsoló, 1 modul; 453

Váltókapcsoló, 1/2 modul; 452-453

Váltókapcsoló, 1/2 modul, LED-es jelzőfényvel; 453

Védőérintkezős csatlakozóaljzat, 0°, Connect 80.; 448

hármás

Védőérintkezős csatlakozóaljzat, 0°, Connect 80.; 448

kettes

Védőérintkezős csatlakozóaljzat, 0°, Connect45, egyes; 447

Védőérintkezős csatlakozóaljzat, 0°, Connect45.; 447

hármás

Védőérintkezős csatlakozóaljzat, 0°, Connect45, kettes; 447

Védőérintkezős csatlakozóaljzat, 0°, Connect80, egyes; 447

Védőérintkezős csatlakozóaljzat, 0°, egyes; 437

Védőérintkezős csatlakozóaljzat, 0°, hármás; 437

Védőérintkezős csatlakozóaljzat, 0°, kettes; 437

Védőérintkezős csatlakozóaljzat, 33°, Connect 45.; 448

hármás

Védőérintkezős csatlakozóaljzat, 33°, Connect 45.; 448

kettes

Védőérintkezős dugaszolóaljzat, 33°, egyes; 437

Védőérintkezős dugaszolóaljzat, 33°, hármás; 438

Védőérintkezős dugaszolóaljzat, 33°, kettes; 437

Védőkeret ISSHS4-hez; 424

Védőlemez ipari energiaoszlopokhoz; 420

Védővezető-csatlakozókapocs; 264, 267, 270, 301, 307, 313, 319, 326, 332, 338, 344, 348, 354, 359, 362, 366, 369, 373, 420, 423, 427

Véglezáró; 125, 127-128, 130, 132-134, 136-137, 139-143, 145, 147-148, 150-151, 153-161, 166, 170-177, 186, 188, 190, 192, 194, 196, 198, 204, 206, 249, 252, 255, 258, 263, 266, 269, 276, 280, 284, 290, 293, 300-301, 306, 312-313, 318, 325, 332, 338, 344, 347-348, 354, 358, 362, 365, 369, 372-373

Véglezáró elem, "Soft", jobbos; 372

Véglezáró elem, "Style", balos; 372

Véglezáró elem, alumínium, csatornamagasság 70 mm; 358, 365

Véglezáró elem, alumínium, csatornamagasság 90 mm; 358

Véglezáró elem, balos; 204, 206, 347

Véglezáró elem, csatornamagasság 90 mm; 301, 306, 313, 318, 325, 332, 338, 344, 369

Véglezáró elem, jobbos; 204, 206, 348

Véglezáró elem, PVC; 358, 362, 365

Véglezáró elem, PVC, csatornamagasság 70 mm; 358, 365

Véglezáró elem, Soft, balos; 372

Véglezáró elem, Style, jobbos; 373

Véglezáró elem, Swing, balos; 372

Véglezáró elem, Swing, jobbos; 372

Véglezáró elem, alumínium; 354, 358, 362, 365

Véglezáró elem, csatornamagasság 70 mm; 300, 306, 312, 318, 325, 332, 338, 344

Véglezáró, PVC; 354

Vezetékrendező csatorna, 100100 típus; 229, 233

Vezetékrendező csatorna, 10037 típus; 228, 232

Vezetékrendező csatorna, 10050 típus; 228, 232

Vezetékrendező csatorna, 10075 típus; 229, 232

Vezetékrendező csatorna, 25025 típus; 224

Vezetékrendező csatorna, 37025 típus; 224

Vezetékrendező csatorna, 37037 típus; 224

Vezetékrendező csatorna, 50025 típus; 225

Vezetékrendező csatorna, 50037 típus; 225, 240

Vezetékrendező csatorna, 50050 típus; 225, 240

Vezetékrendező csatorna, 50075 típus; 226, 240

Vezetékrendező csatorna, 75025 típus; 226, 230

Vezetékrendező csatorna, 75037 típus; 226, 230, 241

Vezetékrendező csatorna, 75050 típus; 227, 230, 241

Vezetékrendező csatorna, 75075 típus; 227, 231, 241

Vezetékrendező csatorna, 75100 típus; 227, 231, 242

Vezetékrendező csatorna, 75125 típus; 228, 231, 242

Vezetékrendező csatorna, LK4 15015 típus; 212

Vezetékrendező csatorna, LK4 30015 típus; 212

Vezetékrendező csatorna, LK4 30025 típus; 212

Vezetékrendező csatorna, LK4 40025 típus; 212

Vezetékrendező csatorna, LK4 40040 típus; 213

Vezetékrendező csatorna, LK4 40060 típus; 213

Vezetékrendező csatorna, LK4 40080 típus; 213

Vezetékrendező csatorna, LK4 40100 típus; 214

Vezetékrendező csatorna, LK4 60015 típus; 214

Vezetékrendező csatorna, LK4 60025 típus; 214

Vezetékrendező csatorna, LK4 60040 típus; 215

Vezetékrendező csatorna, LK4 60060 típus; 215

Vezetékrendező csatorna, LK4 60080 típus; 215

Vezetékrendező csatorna, LK4 60100 típus; 216

Vezetékrendező csatorna, LK4 60120 típus; 216



Vezetékredező csatorna, LK4 80025 típus; 216
 Vezetékredező csatorna, LK4 80040 típus; 217
 Vezetékredező csatorna, LK4 80060 típus; 217
 Vezetékredező csatorna, LK4 80080 típus; 217
 Vezetékredező csatorna, LK4 80100 típus; 218
 Vezetékredező csatorna, LK4 80120 típus; 218
 Vezetékredező csatorna, LK4/N 60015 típus; 219
 Vezetékredező csatorna, LK4/N 60025 típus; 219
 Vezetékredező csatorna, LK4/N 60040 típus; 219
 Vezetékredező csatorna, LK4/N 60060 típus; 220
 Vezetékredező csatorna, LK4/N 60080 típus; 220
 Vezetékredező csatorna, LK4/N 60100 típus; 220
 Vezetékredező csatorna, LK4/N 60120 típus; 221
 Vezetékredező csatorna, LK4/N 80025 típus; 221
 Vezetékredező csatorna, LK4/N 80040 típus; 221
 Vezetékredező csatorna, LK4/N 80060 típus; 222
 Vezetékredező csatorna, LK4/N 80080 típus; 222
 Vezetékredező csatorna, LK4/N 80100 típus; 222
 Vezetékredező csatorna, LK4/N 80120 típus; 223
 Vezetéktartó kapocs LK4 és LK4/N típushoz; 234
 Vezetéktartó kapocs LKV és LKV/N típushoz; 234
 Vezetéktartó kapocs LKV/H típushoz; 243
 Vezetéktartó, 100 mm csatornaszélesség; 199
 Vezetéktartó, 150 mm csatornaszélesség; 199
 Vezetéktartó, 200 mm csatornaszélesség; 199
 Vezetéktartó, 60mm csatornaszélesség; 199
 VGA csatlakozó, 1 modul, egyenes kivitel, csatlakozó; 464
 kábel
 VGA csatlakozó, 1 modul, egyenes kivitel, csavaros; 464
 csatlakozás
 VGA csatlakozó, 1 modul, ferde kivitel, csatlakozó; 464
 kábel
 VGA csatlakozó, 1 modul, ferde kivitel, csavaros; 464
 csatlakozás

X

XLR csatlakozó, 1 modul, egyenes kivitel, 3 pólusú; 473
 csatlakozódugó, csavaros csatlakozás
 XLR csatlakozó, 1 modul, egyenes kivitel, 3 pólusú; 473
 csatlakozódugó, forrasztható
 XLR csatlakozó, 1 modul, egyenes kivitel, 3 pólusú; 473
 csatlakozóhüvely, forrasztható
 XLR csatlakozó, 1 modul, egyenes kivitel, 4 pólusú; 473
 csatlakozóhüvely, csavaros csatlakozás
 XLR csatlakozó, 1 modul, egyenes kivitel, 3 pólusú; 473
 csatlakozóhüvely, csavaros csatlakozás

Z

Zajvédelmi gát; 386
 Zajvédelmi gát, méteráru; 386



GTIN	Rendelési	Oldal	GTIN	Rendelési	Oldal	GTIN	Rendelési	Oldal	GTIN	Rendelési	Oldal	GTIN	Rendelési	Oldal
5044291	1115057	235	6024315	6023096	162	6667697	6027016	142	5899341	6104877	467	5900115	6105234	474
5044352	1115065	235	6024377	6023118	162	6667758	6027024	143	5899372	6104880	467	5900177	6105237	474
5045434	1115650	236				6667819	6027032	144	5899389	6104886	468	5900184	6105240	474
5045496	1115669	236	6024438	6023126	157	6667871	6027040	146	5899396	6104889	468	6102051	6105250	473
			6024551	6023142	144	6667994	6027105	148	5899402	6104892	468	6102068	6105252	473
			6024919	6023207	162	6668052	6027113	149	5899648	6104922	468	6102099	6105254	473
5669197	2351056	165	6025039	6023223	148	6668113	6027121	152	5899709	6104925	468	6102105	6105258	473
			6025459	6023312	143	6668175	6027148	154	5899754	6104928	468	6102112	6105260	473
			6025572	6023339	146	6668236	6027156	155	5899808	6104934	468	6102129	6105262	473
5080886	5092451	446				6668298	6027164	156	5899853	6104937	468	6102150	6105270	473
			6027132	6024009	165	6668359	6027172	157	5899884	6104940	468	6102167	6105272	473
			6027255	6024025	165	6668410	6027180	151	5899921	6104946	468	6102174	6105274	473
6362530	6020801	208	6027316	6024033	165	6668472	6027229	158	5899938	6104949	468	6164752	6105282	474
6016273	6020887	143	6638116	6024432	155	6668533	6027237	159	5899945	6104952	468	6164769	6105284	474
6016334	6020895	144	6639496	6024440	151	6668595	6027245	160	5899976	6104958	468	6164790	6105286	474
6016396	6020909	146	6027491	6024467	158	6668656	6027253	161	5899983	6104961	468	6425501	6105291	467
			6027552	6024475	159				5899990	6104964	468	6425518	6105293	467
6016877	6021018	144	6027613	6024483	160	6669257	6028152	166	5900047	6104970	469	6425525	6105295	467
6016990	6021034	146	6502097	6024505	161	6773893	6028187	166	5900108	6104973	469			
			6638291	6024521	155				5900122	6104976	469	5896975	6108045	451
6017171	6021093	144	6639670	6024548	151	6628216	6028403	123	5900160	6104982	469			
6017652	6021190	144	6027675	6024564	158	6628278	6028411	123	5900214	6104985	469			
6018253	6021336	144	6027736	6024572	159				5900221	6104988	469	6417902	6112400	262
6018857	6021492	143	6027798	6024580	160	5898023	6104610	464	5900238	6104994	469	6417919	6112403	262
6018918	6021506	145	6638475	6024599	155	5898061	6104613	464	5900245	6104997	469	6417926	6112410	263
6018970	6021514	147	6639854	6024602	151	5898085	6104616	464				6417933	6112413	263
6019212	6021697	143	6027859	6024610	158	5898122	6104622	464	5900283	6105000	469			
6019274	6021700	146	6027910	6024629	159	5898139	6104625	464	5900290	6105006	469	6417964	6112420	263
6019335	6021719	143	6027972	6024637	160	5898146	6104628	464	5900306	6105009	469	6417971	6112423	263
6019397	6021727	146	6501311	6024653	161	5898177	6104634	464	5900337	6105012	469	6417995	6112430	262
6019458	6021735	143	6501915	6024688	161	5898191	6104637	464	5900344	6105018	472	6418008	6112433	262
6019519	6021743	146	6501670	6024718	161	5898245	6104640	464	5900351	6105021	472	6418022	6112440	262
			6638659	6024769	155	5898269	6104646	465	5900368	6105024	472	6418039	6112443	262
6019816	6021840	152	6640034	6024777	151	5898313	6104649	465	5900405	6105030	472			
6019878	6021859	154	6028030	6024793	158	5898320	6104652	465	5900412	6105033	472	6418213	6112500	265
6019939	6021867	156	6028092	6024807	159	5898375	6104658	464	5900429	6105036	472	6418251	6112503	265
6019991	6021875	157	6028153	6024815	160	5898436	6104661	464	5900467	6105042	469			
6637577	6021883	155	6637935	6024823	155	5898443	6104664	464	5900474	6105045	469	6418275	6112510	266
6638956	6021891	151	6639311	6024831	151	5898481	6104670	464	5900481	6105048	469	6418299	6112513	266
6020119	6021913	149	6028214	6024858	158	5898498	6104673	464	5900511	6105054	470	6418329	6112520	265
6020171	6021948	148	6028276	6024874	159	5898504	6104676	464	5900528	6105057	470	6418336	6112523	265
			6028337	6024882	160	5898535	6104682	465	5900535	6105060	470	6418350	6112530	265
			6651375	6024904	161	5898542	6104685	465	5900542	6105066	470	6418367	6112533	265
6020232	6022006	149				5898559	6104688	465	5900559	6105069	470			
6020294	6022014	152				5898566	6104694	465	5900566	6105072	470	6418503	6112600	268
6020355	6022022	154	6667338	6024947	128	5898573	6104697	465	5900573	6105078	470	6418534	6112603	268
6637515	6022030	155	6642250	6024955	128	5898580	6104700	465	5900580	6105081	470			
6020416	6022049	156	6642311	6024963	128	5898597	6104706	465	5900597	6105084	470	6418558	6112610	269
6638895	6022057	151				5898603	6104709	465	5900603	6105090	472	6418541	6112613	269
6020478	6022065	157	6332779	6025005	129	5898610	6104712	465	5900641	6105093	472	6418572	6112620	268
			6332830	6025013	129	5898627	6104718	465	5898900	6105096	472	6418596	6112623	268
6020539	6022073	148	6667390	6025102	133	5898634	6104721	465	5898948	6105102	472	6418619	6112630	268
6020713	6022111	149	6028399	6025110	133	5898641	6104724	465	5898962	6105105	472	6418626	6112633	268
6020836	6022146	152	6028511	6025137	131	5898658	6104730	465	5898986	6105108	472			
6020959	6022162	154	6028573	6025153	133	5898665	6104733	465	5899037	6105114	470			
6021079	6022189	156	6028634	6025161	131	5898672	6104736	465	5899075	6105117	470	6419036	6113000	248
6021130	6022197	157	6028780	6025412	142	5898689	6104742	466	5899099	6105120	470	6419074	6113002	248
6021253	6022219	149	6028993	6025447	142	5898696	6104745	466	5899136	6105126	470	6419081	6113010	249
6021376	6022235	152	6029112	6025633	143	5898702	6104748	466	5899143	6105129	470	6419104	6113012	249
6021499	6022251	154	6029174	6025668	148	5898719	6104754	466	5899167	6105132	470			
6021611	6022286	156				5898726	6104757	466	5899204	6105138	471	6419111	6113020	248
6021673	6022294	157	6029778	6026176	158	5898733	6104760	466	5899228	6105141	471	6419142	6113022	248
6021796	6022316	149	6029839	6026184	158	5898740	6104766	466	5899259	6105144	471	6417940	6113024	262
6021918	6022332	152	6029891	6026192	159	5898757	6104769	466	5899273	6105150	471	6419159	6113030	250
6022038	6022359	154	6029952	6026206	159	5898764	6104772	466	5899457	6105153	471	6419166	6113032	250
6022151	6022375	156	6030132	6026273	160	5898771	6104778	466	5899464	6105156	471	6417957	6113034	264
6022212	6022383	148	6642076	6026311	161	5898788	6104781	466	5899501	6105162	471	6419173	6113040	249
6022274	6022391	157	6642137	6026338	161	5898795	6104784	466	5899525	6105165	471	6419197	6113042	249
6022519	6022448	148	6664751	6026354	134	5898849	6104790	466	5899570	6105168	471	6419203	6113050	249
6022694	6022499	148	6642793	6026362	134	5898856	6104793	466	5899617	6105174	471	6419210	6113052	249
6022755	6022502	150	6642854	6026370	134	58988								

Rendelési számok szerinti jegyzék

GTIN	Rendelési	Oldal	GTIN	Rendelési	Oldal	GTIN	Rendelési	Oldal	GTIN	Rendelési	Oldal	GTIN	Rendelési	Oldal
6419357	6113110	249	6451319	6114370	293	5275763	6117630	453	5896791	6119338	435	6047994	6120132	438
6419371	6113112	249	6451364	6114380	293	5275800	6117631	453	5896807	6119339	435	6048045	6120152	440
6418206	6113114	263				5275824	6117640	453	5896814	6119340	435	6048052	6120154	440
						5275862	6117641	453	5888840	6119342	435	6048069	6120155	440
6419388	6113200	251	5914075	6115775	370	5701071	6117642	453	5888871	6119344	435	6048113	6120158	440
6419395	6113202	251				5701095	6117646	452	5888888	6119346	435	6048168	6120160	440
			5914211	6115789	370	5275923	6117647	452	5888895	6119352	435	6048175	6120162	440
6419418	6113210	251	5914297	6115795	371	5275930	6117648	452	5888901	6119354	435	6048182	6120172	440
6419432	6113212	251	5914150	6115825	370	5701132	6117653	453	5888932	6119356	435	6048229	6120174	440
6418268	6113214	265	5914174	6115835	370	5275992	6117654	453	5888949	6119362	436	6048236	6120176	440
6419456	6113220	252	5914198	6115845	370	5276005	6117655	453	5888956	6119364	436	6048243	6120178	440
6419463	6113222	252	5914235	6115851	371	5701149	6117656	452	5888963	6119366	436	6048281	6120180	440
6419470	6113230	252	5914259	6115855	371	5405948	6117657	452	5888994	6119372	436	6048298	6120182	440
6419500	6113232	252	5914273	6115865	371	5405955	6117658	452	5889007	6119374	436	6048304	6120192	440
6418305	6113234	266	5914310	6115875	371	5701156	6117668	452	5889014	6119376	436	6048342	6120194	440
6419517	6113240	251	5914334	6115885	371	5701323	6117669	452	5889021	6119382	436	6048359	6120196	440
6419531	6113242	251	5914358	6115895	372	5276043	6117670	452	5889038	6119384	436	6048366	6120198	440
6419555	6113250	251	5914372	6115915	372	5276050	6117671	452	5889045	6119386	436	6048397	6120200	440
6419562	6113252	251	5914396	6115925	372	5623809	6117673	452	5983309	6119387	436	6048403	6120201	440
6418312	6113254	265	5914419	6115935	372	5623816	6117674	452	5983316	6119388	436	6048450	6120222	440
6419586	6113260	251	5914433	6115945	372	5701347	6117677	452	5983323	6119389	436	6048649	6120224	440
6419609	6113262	251	5914457	6115955	372	5405962	6117678	452	5889052	6119392	436	6048700	6120226	440
6419616	6113270	251	5914471	6115965	373	5405993	6117679	452	5889069	6119394	436	6048717	6120228	440
6419630	6113272	251	5914495	6115975	373	5276234	6117757	453	5889076	6119396	436	6048724	6120230	440
6418374	6113274	265	5914501	6115980	373	5276241	6117758	453	5889113	6119401	475	6048762	6120232	440
6419647	6113280	252	5914518	6115982	373				5889120	6119402	475	6048786	6120242	440
6419661	6113282	252	5914525	6115985	373	5696896	6119202	459	5889137	6119403	475	6048823	6120244	440
6418381	6113284	266	5914532	6115995	373	5696902	6119204	459	5889144	6119407	475	6048847	6120246	440
						5696940	6119206	459	5889175	6119408	475	6048885	6120248	440
6419685	6113290	250				5696957	6119208	459	5889182	6119409	475	6048892	6120250	440
			5391630	6116073	257	5696964	6119210	459	5889236	6119413	476	6048946	6120252	440
6419814	6113300	252	6708970	6116108	258	5696971	6119212	459	5889199	6119414	476	6048953	6120262	441
6419821	6113302	252				5696988	6119214	456	5889205	6119415	476	6048991	6120264	441
6418411	6113304	266	6176236	6116116	258	5696995	6119216	456	5889243	6119421	475	6049004	6120266	441
6419845	6113310	249	5481485	6116152	257	5697008	6119218	456	5889250	6119422	475	6049011	6120268	441
6419869	6113312	249	5391647	6116163	257	5697015	6119220	462	5889267	6119423	475	6049028	6120270	441
6418398	6113314	263	5391654	6116193	258	5697022	6119222	462	5889298	6119427	475	6049066	6120272	441
6419876	6113320	252	5428688	6116201	257	5697039	6119224	462	5889304	6119428	475	6049073	6120292	438
6419883	6113322	252	5391661	6116203	257	5697046	6119226	462	5889311	6119429	475	6049141	6120294	438
6418428	6113324	266	5428695	6116261	258	5697053	6119228	462	5889328	6119433	476	6049196	6120296	438
			5391678	6116263	258	5697060	6119230	462	5889359	6119434	476	6049240	6120302	438
6419913	6113400	254	5391685	6116403	258	5697077	6119232	461	5889366	6119435	476	6049257	6120304	438
6419920	6113402	254	5391692	6116493	257	5697084	6119234	461	6410415	6119490	477	6049264	6120306	439
			6211456	6116752	373	5697121	6119236	461	6410439	6119492	477	6049301	6120312	441
6419937	6113410	255				5697138	6119238	459	6439041	6119494	477	6049318	6120314	441
6419944	6113412	255	5438069	6117190	451	5697145	6119240	459				6049363	6120316	441
6419975	6113420	255	5483540	6117191	451	5697183	6119242	459	6049134	6120001	454	6049424	6120322	441
6419982	6113422	255	5438090	6117192	451	5697190	6119244	460	6049127	6120003	454	6049493	6120324	441
6418565	6113424	269	5483571	6117193	451	5697206	6119246	460	6049189	6120005	454	6049547	6120326	442
6419999	6113430	254	5670933	6117196	451	5697244	6119248	460	6049666	6120008	437	6049387	6120340	447
6420001	6113432	254	5670940	6117197	451	5697251	6119250	456	6046973	6120010	437	6049431	6120344	447
6420032	6113440	254	5438113	6117198	451	5697268	6119252	456	6047024	6120012	437	6049486	6120346	447
6420049	6113442	254	5008866	6117200	443	5697305	6119254	456	6047031	6120014	437	6049509	6120348	447
6418602	6113444	268	5462231	6117202	443	5697312	6119256	462	6047086	6120016	437	6049554	6120350	447
6420056	6113450	254	5616016	6117203	443	5697329	6119258	462	6047093	6120018	437	6049608	6120352	447
6420063	6113452	254	6235155	6117325	455	5697374	6119260	462	6047109	6120022	437	6049615	6120362	447
6420094	6113460	254	6235216	6117329	456	5697381	6119262	462	6047130	6120024	437	6049622	6120364	447
6420100	6113462	254	6235278	6117337	455	5697428	6119264	462	6047147	6120026	437	6049660	6120366	447
6418633	6113464	268	6235339	6117341	455	5697435	6119266	462	6047154	6120028	437	6049677	6120368	447
6420117	6113470	255	5887515	6117346	457	5697442	6119268	461	6047208	6120030	437	6049721	6120370	447
6420124	6113472	255	5887522	6117348	456	5697480	6119270	461	6047222	6120032	437	6049738	6120372	447
6418657	6113474	269	6117499	6117406	454	5697497	6119272	461	6047260	6120042	437	6049745	6120382	447
6420155	6113480	255	5701279	6117407	454	5887331	6119280	461	6047277	6120044	437	6049783	6120384	447
6420162	6113482	255	6214037	6117408	454	5887348	6119282	461	6047321	6120046	437	6049790	6120386	447
6418664	6113484	269	6164813	6117410	454	5887379	6119284	461	6047345	6120048	437	6049974	6120388	447
			6164820	6117411	454	5887386	6119286	461	6047383	6120050	437	6050024	6120390	447
			6164851	6117412	454	5887393	6119288	461	6047390	6120052	437	6050031	6120392	447
6450824	6114200	288	6117550	6117414	454	5887409	6119290	461	6047444	6120072	437	6050154	6120412	447
6450831	6114210	288	5701286	6117415	454	5887430	6119292	455	6047468					

GTIN	Rendelési	Oldal	GTIN	Rendelési	Oldal	GTIN	Rendelési	Oldal	GTIN	Rendelési	Oldal	GTIN	Rendelési	Oldal
	€/db			€/m			€/db			€/db			€/m	
6050512	6120462	448	6097753	6150187	123	6582013	6158595	129	6108251	6161537	154	5812494	6175420	176
6050550	6120482	448	6493159	6150268	122	6582198	6158609	131	6108312	6161545	156	5812500	6175425	177
6050567	6120484	448	6493098	6150276	122	6582372	6158617	137	6108374	6161553	157	5817789	6175460	172
6050581	6120486	448	6493036	6150284	122	6582556	6158625	138	6638536	6161561	155	5817796	6175463	173
6050611	6120488	448	6492978	6150292	123	6582914	6158641	140	6639915	6161596	151	5817802	6175466	174
6050628	6120490	448	6507191	6150632	138	6583096	6158668	142	6108435	6161707	158	5817833	6175469	175
6050635	6120492	448	6975686	6150640	138	6641710	6158676	141	6108497	6161715	159	5817840	6175472	176
6050673	6120502	448	6493036	6150756	124	6642618	6158692	128	6108558	6161758	160	5817857	6175475	177
6050680	6120504	448	6492251	6150764	124	6434473	6158706	133	6501250	6161774	161	5812517	6175500	178
6050703	6120506	448	6508037	6150772	126	6434534	6158714	130	6580453	6161901	133	5812524	6175504	178
6050734	6120508	448	6491773	6150780	126	6434596	6158722	132	6580637	6161928	129		€/db	
6050741	6120510	448				6434657	6158730	137	6580811	6161936	131	5933946	6175540	170
6050758	6120512	448		€/db		6434718	6158749	139	6580996	6161944	137	5934233	6175546	171
6050796	6120532	449	6098293	6152007	124	6584178	6158765	140	6581177	6161952	139	5813910	6175550	172
6050802	6120534	449	6098354	6152015	126	6583270	6158773	142	6581535	6161979	140	5813927	6175554	173
6050819	6120536	449	6507610	6152031	129	6643158	6158781	134	6641956	6161987	141	5813934	6175558	174
6050826	6120538	449	6098477	6152058	131	6434831	6158803	141	6581719	6161995	142	5813941	6175562	175
6050857	6120540	449	6507375	6152082	138	6507559	6158838	129				5813958	6175566	176
6050864	6120542	449	6507252	6152104	135	6507498	6158846	131	6108619	6162002	143	5813965	6175570	177
6050871	6120552	449	6098712	6152309	124	6507436	6158889	138	6108671	6162010	144	5933809	6175572	170
6050918	6120554	449	6098774	6152317	126				6108732	6162029	146	5934073	6175578	171
6050925	6120556	449	6507795	6152384	136	6103997	6159370	163	6108978	6162207	148	5922780	6175581	172
6050949	6120558	449	6099139	6152600	124				6109036	6162215	149	5814016	6175590	173
6050970	6120560	449	6099191	6152619	126	6577637	6160018	133	6109098	6162223	152	5814023	6175594	174
6050987	6120562	449	6507733	6152686	135	6577811	6160026	129	6109159	6162231	154	5814030	6175598	175
6050994	6120572	449				6577996	6160034	131	6109210	6162258	156	5814047	6175602	176
6051038	6120574	449	6099559	6153003	124	6578177	6160042	137	6109272	6162266	157	5814054	6175606	177
6051045	6120576	449	6099610	6153011	126	6578351	6160050	138	6638710	6162274	155	5933830	6175612	170
6051052	6120578	449	6507917	6153089	135	6578719	6160077	140	6640096	6162290	151	5934127	6175618	171
6051069	6120580	449	6099979	6153291	124	6641413	6160085	141	6109333	6162401	158	5922841	6175624	172
6051090	6120582	449	6804498	6153305	126	6584598	6160093	142	6109395	6162428	159	5814061	6175626	173
6051335	6120602	449	6507856	6153372	135	6105915	6160107	143	6109456	6162452	160	5814078	6175630	174
6051342	6120604	449	6100392	6153593	125	6105977	6160115	144	6501618	6162479	161	5814085	6175634	175
6051359	6120606	449	6100453	6153607	127	6106035	6160123	146	6643219	6162487	134	5814092	6175638	176
6051397	6120608	449	6507672	6153674	136	6106271	6160301	148	6642670	6162495	128	5814108	6175642	177
6051403	6120610	449				6106332	6160328	149	6583454	6162509	133	5933885	6175648	170
6051427	6120612	449	6492138	6154026	124	6106394	6160336	152	6583577	6162517	130	5934158	6175654	171
6051458	6120622	450	6491650	6154034	126	6106455	6160344	154	6583690	6162525	132	5922896	6175658	172
6051465	6120624	450	6974481	6154069	135	6106516	6160352	156	6583812	6162533	137	5814115	6175662	173
6051472	6120626	450	6491957	6154115	124	6106578	6160360	157	6583935	6162541	139	5814122	6175666	174
6051519	6120628	450	6491476	6154123	126	6638178	6160379	155	6584239	6162576	140	5814139	6175670	175
6051526	6120630	450	6493272	6154166	136	6639557	6160395	151	6641239	6162584	141	5814146	6175674	176
6051540	6120632	450	6491896	6154212	124	6106639	6160484	158	6583331	6162592	142	5814153	6175678	177
6051571	6120642	450	6491414	6154220	126	6106691	6160492	159	6109517	6162606	143	5933915	6175684	170
6051588	6120644	450	6493333	6154255	135	6106752	6160522	160	6109579	6162614	145	5934189	6175690	171
6051595	6120646	450	6492077	6154328	124	6502035	6160549	161	6109630	6162622	147	5922926	6175694	172
6051632	6120648	450	6491599	6154336	126	6579013	6160603	133	6109876	6162800	148	5814160	6175698	173
6051649	6120650	450	6974542	6154360	135	6579198	6160611	129	6109937	6162819	150	5814177	6175702	174
6051663	6120652	450	6492015	6154417	124	6579372	6160638	131	6109999	6162827	153	5814184	6175706	175
6048410	6120672	450	6491537	6154425	126	6579556	6160646	137	6110056	6162835	154	5814191	6175710	176
6048427	6120674	450	6493210	6154468	135	6579730	6160654	138	6110117	6162843	156	5814207	6175714	177
6048465	6120676	450	6491834	6154514	125	6580095	6160670	140	6110179	6162851	157	5814597	6175928	172
6048472	6120678	450	6491353	6154522	127	6641598	6160689	141	6637997	6162878	155	5814603	6175932	173
6048489	6120680	450	6493395	6154557	136	6580279	6160697	142	6639373	6162886	151	5814610	6175936	174
6048526	6120682	450				6106813	6160700	143				5814627	6175940	175
6048533	6120692	450	6543199	6156207	166	6106875	6160719	144	6110230	6163009	158	5814863	6175944	176
6048588	6120694	450	6543137	6156223	166	6106936	6160727	146	6110292	6163017	159	5814870	6175948	177
6048595	6120696	450	6543076	6156231	166	6107179	6160905	148	6110353	6163041	160	5922803	6175964	172
6048601	6120698	450				6107230	6160913	149	6651436	6163076	161	5814887	6175968	173
6048656	6120700	450	6577576	6158226	133	6107292	6160921	152				5814894	6175972	174
6048663	6120702	450	6577750	6158234	129	6107353	6160948	154		€/m		5814900	6175976	175
6049851	6120722	443												

GTIN	Rendelési	Oldal	GTIN	Rendelési	Oldal	GTIN	Rendelési	Oldal	GTIN	Rendelési	Oldal	GTIN	Rendelési	Oldal
5817895	6176125	178	6041886	6178514	228	6677177	6183034	152	6794775	6191894	138	6492732	6192998	151
5817901	6176128	178		€/100		6677238	6183042	154	6794836	6191924	140			
5817918	6176131	178	6014279	6178520	234	6677290	6183050	155	6976829	6191932	141	5042488	6193021	158
			6337057	6178525	234	6677351	6183069	156	6794898	6191940	142	5042570	6193025	159
	€/m			€/db		6677412	6183077	157	6794959	6191959	143	5042648	6193029	160
6000050	6178001	212	6014514	6178527	234	6677474	6183085	151	6795017	6191967	144	5042716	6193033	161
6000173	6178003	212	6014637	6178529	234	6677535	6183123	158	6221110	6191975	146	6797172	6193099	128
6000296	6178005	212	6014750	6178535	235	6677597	6183131	159				6797233	6193102	130
6000418	6178010	212		€/100		6677658	6183166	160	6362950	6192017	148	6975624	6193110	132
6000531	6178012	213	6014873	6178540	235	6501373	6183182	161	6799879	6192025	149	6797295	6193129	133
6000654	6178014	213	6014996	6178542	235	6673391	6183212	133	6362776	6192033	152	6976768	6193137	134
6000777	6178016	213	6015061	6178548	235	6673452	6183255	137	6362479	6192041	154	6504794	6193145	137
6000890	6178018	214		€/m		6673513	6183298	140	6800056	6192068	155	6797356	6193153	139
6001132	6178026	214	5803751	6178552	241	6673575	6183301	141	6362233	6192076	156	6797417	6193188	140
6001255	6178028	214	5803768	6178556	241	6673636	6183336	142	6795079	6192084	157	6497355	6193196	141
6001378	6178031	215	5803799	6178559	241	6673698	6183344	143	6800896	6192092	151	6712939	6193218	142
6001491	6178033	215	5803805	6178563	242	6673759	6183352	144	5042457	6192106	158	6797479	6193226	143
6001613	6178035	215	5803812	6178566	242	6673810	6183360	146	5042525	6192110	159	6797530	6193234	145
6001736	6178037	216	5803744	6178582	240	6677719	6183409	148	5042594	6192114	160	6974788	6193242	147
6001859	6178039	216	5803829	6178585	240	6677771	6183417	149	5042662	6192118	161	6712991	6193285	148
6002214	6178050	216	5803836	6178588	240	6677832	6183425	152	6795253	6192149	129	6492794	6193293	150
6002337	6178052	217		€/db		6677894	6183433	154	6494712	6192157	131	6713059	6193307	153
6002450	6178054	217	6149100	6178643	236	6677955	6183441	155	6795314	6192165	133	6713110	6193315	154
6002573	6178056	217		€/100		6678013	6183468	156	6504855	6192173	137	6492855	6193323	155
6002696	6178059	218	6017829	6178650	243	6678075	6183476	157	6795376	6192181	138	6713172	6193331	156
6002818	6178061	218		€/m		6678136	6183484	151	6795437	6192211	140	6797592	6193358	157
	€/100		5981459	6178670	240	6678198	6183522	158	6497171	6192238	141	6492916	6193366	151
6008339	6178092	234	5981466	6178674	240	6678259	6183530	159	6795499	6192246	142	5042518	6193387	158
	€/m		5981473	6178678	240	6678310	6183557	160	6795550	6192254	143	5042587	6193391	159
6004850	6178201	219	5981480	6178682	242	6222131	6183573	161	6795611	6192262	144	5042655	6193395	160
6004973	6178203	219	5981497	6178686	242	6673933	6183603	128	6220878	6192270	146	5042723	6193399	161
6005093	6178205	219				6673995	6183611	133	6360970	6192319	148	6223695	6193501	129
6005215	6178207	220		€/db		6674053	6183654	134	6801558	6192327	149	6975266	6193528	131
6005307	6178209	220	6674657	6182011	133	6674114	6183662	137	6354559	6192335	152	6507313	6193560	138
6005406	6178211	220	6674718	6182062	137	6674176	6183697	140	6353057	6192343	154	5461814	6193580	144
6005505	6178213	221	6674770	6182097	140	6674237	6183700	141	6492312	6192351	155	5462170	6193582	144
6005802	6178225	221	6674831	6182100	141	6674299	6183727	142	6351855	6192378	156	5461821	6193586	146
6005932	6178227	221	6674893	6182119	142	6674350	6183735	143	6795673	6192386	157	5462187	6193588	146
6006052	6178229	222	6674954	6182127	143	6674411	6183743	145	6492374	6192394	151	5461838	6193590	149
6006175	6178231	222	6675012	6182135	144	6674473	6183751	147	5042464	6192416	158	5462217	6193592	149
6006298	6178233	222	6675074	6182143	146	6678372	6183808	148	5042532	6192420	159	5461845	6193596	152
6006410	6178236	223	6675739	6182194	148	6678433	6183816	150	5042600	6192424	160	5462224	6193598	152
6009411	6178302	224	6675791	6182208	149	6678495	6183824	153	5042693	6192428	161			
6009534	6178305	224	6675852	6182216	152	6678556	6183832	154	6796212	6192459	129	6448272	6194036	162
6009657	6178307	224	6675913	6182224	154	6678617	6183840	155	6494774	6192467	131	6448098	6194044	163
6009732	6178310	225	6675975	6182232	155	6678679	6183859	156	6796274	6192475	133	6447978	6194052	163
6009831	6178312	225	6676033	6182240	156	6678730	6183867	157	6504978	6192483	137	6447497	6194060	164
6009930	6178314	225	6676095	6182259	157	6678792	6183875	151	6796335	6192491	139	6628636	6194109	163
6010073	6178316	226	6676156	6182267	151	6678853	6183913	158	6796397	6192513	140	6628575	6194117	163
6010196	6178320	226	6676217	6182305	158	6678914	6183921	159	6497232	6192521	141	6628513	6194125	164
6010318	6178322	226	6676279	6182313	159	6678976	6183956	160	6796458	6192548	142	6628452	6194133	164
6010400	6178324	227	6676330	6182348	160	6679034	6183980	161	6796519	6192556	143	6628391	6194141	164
6010509	6178326	227	6501977	6182364	161				6796571	6192564	144	6628339	6194184	163
6010608	6178328	227	6675197	6182402	133				6500833	6192572	146	6618910	6194192	163
6010707	6178330	228	6675258	6182445	137	6794058	6191002	128	6351794	6192610	148	6618859	6194206	164
6010806	6178334	228	6675319	6182488	140	6794119	6191010	129	6492435	6192629	149	6349814	6194214	164
6010929	6178336	228	6675371	6182496	141	6494590	6191029	131	6712519	6192637	152			
6011049	6178338	229	6675432	6182526	142	6794171	6191037	133	6712571	6192645	154			
6011162	6178341	229	6675494	6182534	143	6496938	6191045	134	6492497	6192653	155	6096329	6199103	204
	€/100		6675555	6182542	144	6505036	6191053	137	6712632	6192661	156	6096442	6199109	204
6011285	6178349	234	6675616	6182550	146	6794232	6191061	138	6796632	6192688	157			
	€/m		6676392	6182593	148	6794294	6191096	140	6492558	6192696	151	6096503	6199122	204
6013197	6178420	230	6676453	6182607	149	6497058	6191118	141	5042471	6192718	158	6100057	6199128	204
6013319	6178422	230	6676514	6182615	152	6363490	6191126	142	5042549	6192722	159	6119615	6199133	204
6013432	6178424	230	6676576	6182623	154	6794355	6191134	143	5042631	6192726	160	6153312	6199139	204
6013555	6178426	231	6676637	6182631	155	6794416	6191142	144	5042709	6192730	161	6153497	6199150	204
6013678	6178428	231	6676699	6182658	156	6501199	6191150	146	6796694	6192750	129	6153558	6199156	204
6013791	6178430	231	6676750	6182666	157	6363018	6191193	148	6494835	6192769	131	6153619	6199163	204
6013913	6178435	232	6676811	6182674	151	6491292	6191207	149	6796755	6192777	133	6153794	6199169	204
6014033</														

GTIN	Rendelési	Oldal	GTIN	Rendelési	Oldal	GTIN	Rendelési	Oldal	GTIN	Rendelési	Oldal	GTIN	Rendelési	Oldal
6156672	6199287	206	6652334	6249086	185	5656562	6274346	276	5657279	6274771	284	5661023	6277370	306
6156795	6199402	205	6314232	6249094	187	5656579	6274360	276	5657286	6274772	284			
6156979	6199408	205	6652211	6249167	185	5656586	6274361	276	5842729	6274774	362	5661139	6277400	308
6157037	6199421	205	6314478	6249175	187	5656616	6274362	276	5657293	6274776	284			
6157570	6199427	205	6652457	6249256	185	5656623	6274366	276	5657309	6274790	275	5661269	6277410	310
6157938	6199442	205	6318018	6249264	187	5656630	6274370	276	5657347	6274791	275	5661375	6277420	311
6158713	6199448	205	6652693	6249418	186	5656647	6274371	276	5657354	6274792	275	5661443	6277430	311
6158775	6199461	205	6575350	6249426	188	5656678	6274372	276	5657361	6274796	275	5661559	6277440	312
6158959	6199467	205	6503414	6249485	189	5842705	6274374	354	5657408	6274810	381	5661665	6277460	312
			6314713	6249507	192	5656685	6274376	276	5657415	6274811	381			
			6314775	6249515	193	5846666	6274410	279	5657422	6274812	381	5661740	6277500	308
6651672	6246966	182	6314836	6249523	195	5846673	6274411	279	5657477	6274820	381			
6118878	6246974	183	6503650	6249558	189	5846680	6274412	279	5657484	6274821	381	5661900	6277510	310
5690955	6246982	184	6314898	6249574	191	5846819	6274420	279	5657545	6274830	381	5661986	6277520	311
6651733	6246990	185	6314959	6249582	193	5846826	6274421	279	5657583	6274831	381	5662020	6277530	311
			6315017	6249590	195	5846833	6274422	279	5657590	6274832	381	5662075	6277540	312
6311897	6247016	187	6977123	6249612	189	5846727	6274440	280	5657644	6274840	382	5662129	6277560	312
6977369	6247091	189	6315079	6249639	191	5846765	6274441	280	5657712	6274850	382			
6312139	6247113	191	6315130	6249647	193	5846772	6274442	280	5657781	6274860	382	5662174	6277600	314
6312191	6247148	193	6315192	6249655	195	5656692	6274490	276	5657880	6274870	383			
6312252	6247164	195	6503537	6249671	189	5656708	6274491	276	5657958	6274880	383	5662242	6277610	316
5691006	6247194	197	6318254	6249701	191	5656715	6274492	276				5662310	6277620	317
			6318315	6249728	193	5656722	6274496	276	5658122	6274900	276	5662365	6277640	318
6652754	6247431	182	6318377	6249736	195						5662419	6277660	318	
6118991	6247434	183	6503292	6249795	190	5656739	6274500	278	5658139	6274910	381	5662464	6277670	318
6315253	6247458	185	6575770	6249817	192	5656746	6274501	278	5658207	6274920	381			
6315314	6247466	189	6575831	6249825	194	5656753	6274502	278	5658306	6274930	382	5662518	6277700	314
5699019	6247472	197	6575893	6249833	196	5656760	6274506	278	5658375	6274940	382			
6652518	6247490	185	6018598	6249842	182				6058443	6274950	382	5662587	6277710	316
6312313	6247504	187	6018710	6249844	183	5656791	6274510	279	5658542	6274960	383	5662631	6277720	317
6652273	6247563	185	5691020	6249845	184	5656807	6274511	279	5658580	6274970	383	5662709	6277740	318
6312733	6247571	187	6018833	6249846	186	5656814	6274512	279	5658627	6274980	383	5662754	6277760	318
6652150	6247652	185	6018956	6249848	188	5656821	6274516	279				5662877	6277770	318
6313150	6247660	187	6019076	6249850	190	5656838	6274520	279						
6652396	6247725	185	5020325	6249852	192	5656845	6274521	279	5897071	6276900	355	5662945	6277800	320
6317592	6247733	187	5020387	6249854	194	5656852	6274522	279	5897064	6276903	355			
6652631	6247881	186	5020394	6249856	196	5656869	6274526	279				5663034	6277810	322
6575114	6247903	188	5691037	6249865	198	5656876	6274540	280	5897095	6276910	356	5663102	6277820	323
6503476	6247989	189				5656883	6274541	280	5897088	6276913	356	5663140	6277830	323
			6644896	6249876	199	5656890	6274542	280	5897118	6276920	357	5663195	6277840	324
			5762898	6249880	199	5656906	6274546	280	5897101	6276923	357	5663249	6277860	324
6312559	6248004	192				5656913	6274560	280	5897156	6276940	357			
6312610	6248012	193	5685081	6249881	191	5656920	6274561	280	5897125	6276943	357	5663317	6277900	320
6312672	6248020	195				5656937	6274562	280	5897170	6276960	357			
6977062	6248047	189				5656944	6274566	280	5897163	6276963	357	5663409	6277910	322
6312979	6248063	191	6119233	6249884	199	5656951	6274570	280	5897224	6276970	358	5663478	6277920	323
6313037	6248071	193	6119295	6249888	200	5656968	6274571	280	5897187	6276973	358	5663539	6277930	323
6313099	6248098	195				5656975	6274572	280				5663607	6277940	324
6977185	6248128	189	6315376	6249906	199	5656975	6274572	280				5663690	6277960	324
6313396	6248144	191	6315499	6249922	199	5842712	6274574	358						
6313457	6248152	193	6315611	6249965	199	5656982	6274576	280	5658726	6277000	296			
6313518	6248160	195	6315673	6249981	199	5846901	6274610	283						
6503599	6248187	189				5846918	6274611	283	5658856	6277010	298	5663744	6278000	333
6317837	6248209	191	5469148	6258141	453	5846925	6274612	283	5658962	6277020	299			
6317899	6248217	193				5847052	6274620	283	5659044	6277040	300	5663812	6278010	335
6317950	6248225	195	5847144	6273910	335	5847069	6274621	283	5659150	6277060	300	5663867	6278020	336
6503353	6248284	190	5847298	6273920	336	5847076	6274622	283	5659228	6277070	300	5663904	6278030	336
6575596	6248306	192	5847205	6273940	337	5846963	6274640	284				5663959	6278050	337
6575657	6248314	194				5847007	6274641	284	5659334	6277090	301	5664000	6278060	337
6575718	6248322	196	5846390	6274210	275	5847014	6274642	284	5659341	6277095	301	5664055	6278070	338
5699026	6248328	197	5846406	6274211	275				5659389	6277100	296			
5699033	6248332	197	5846413	6274212	275	5657033	6274650	274				5664109	6278100	333
5699040	6248336	197	5846574	6274220	275				5659518	6277110	298			
5699057	6248340	197	5846581	6274221	275	5657040	6274700	282	5659624	6277120	299	5664178	6278110	335
5699064	6248344	198	5846598	6274222	275	5657057	6274701	282	5659709	6277140	300	5664222	6278120	336
5699095	6248428	197	5846475	6274240	276	5657064	6274702	282	5659815	6277160	300	5664260	6278130	336
5699101	6248432	197	5846482	6274241	276	5657071	6274706	282	5659921	6277170	301	5664376	6278140	337
5699118	6248436	197	5846512	6274282	276							5664482	6278160	337
5699125	6248450	197				5657101	6274710	283	5660002	6277200	302	5664567	6278170	338
5699156	6248454	198	5655473	6274300	274	5657118	6274711	283						
			5656333	6274301	274	5657125	6274712	283	5660163	6277210	304	5664666	6278200	327
6651795	6248462	182	5656340	6274302	274	5657132	6274716	283	5660248	6277220	305			
6119059	6248470	183	5656371	6274306	274	5657149	6274720	283	5660323	6277240	306			

Rendelési számok szerinti jegyzék

GTIN	Rendelési	Oldal	GTIN	Rendelési	Oldal	GTIN	Rendelési	Oldal	GTIN	Rendelési	Oldal	GTIN	Rendelési	Oldal
5665564	6278401	339	5842644	6279143	361	5680703	6279804	378	5616559	6288365	434	5428169	6290264	402
	€/m			€/db			€/db			€/db			€/db	
	€/db		5842682	6279160	362	5680734	6279806	378	5809111	6288532	432	5448792	6290269	405
5665625	6278410	341	5842675	6279163	362	5680741	6279810	379	5914990	6288569	422	5648963	6290290	406
5665700	6278420	342		€/m		5680758	6279812	379	5983330	6288572	433	5816966	6290330	406
5665816	6278430	342	5768050	6279200	352	5680765	6279820	379	5915027	6288574	433	5816980	6290331	406
5665939	6278440	343	5768067	6279203	352	5680796	6279822	379	5889106	6288576	433	5816997	6290336	410
5666042	6278460	343		€/db		5680802	6279824	379	5809128	6288577	432	5817000	6290337	410
	€/m		5768111	6279210	353	5680819	6279826	380	5915003	6288579	422	5817017	6290347	415
5666097	6278500	339	5768128	6279213	353	5680826	6279828	380	5889083	6288583	422	5817024	6290348	415
	€/db		5768166	6279220	353	5680857	6279830	380	5148678	6288610	274	5817031	6290358	407
5666165	6278510	341	5768173	6279223	353		€/m		5148685	6288611	274	5817048	6290362	411
5666219	6278520	342	5768210	6279240	353	5695813	6279850	297	5148715	6288612	433	5817055	6290372	414
5666257	6278530	342	5768227	6279243	353		€/db		5148739	6288614	434	5817062	6290382	413
5666301	6278540	343	5768241	6279260	354	5695936	6279860	299	5148777	6288640	277	5817079	6290387	414
5666356	6278560	343	5768289	6279263	354	5696056	6279870	298	5148791	6288650	386	6191468	6290404	418
	€/m		5768302	6279270	354		€/m			€/m		6191451	6290406	419
5666400	6278680	274	5768340	6279273	354	5680925	6279880	328	5685760	6288651	386	6191499	6290416	419
5666417	6278681	274		€/m		5681038	6279890	329	5149071	6288680	345	6191505	6290422	420
5666424	6278682	274	5768364	6279300	355	5681090	6279990	331	5149088	6288700	297	6191512	6290423	420
5666486	6278686	274	5768401	6279303	355		€/db		5149088	6288700	297	6191529	6290436	419
6036233	6278690	378		€/db			€/m		5815709	6288703	423	6427451	6290456	421
5666530	6278780	275	5768456	6279310	356		€/m		5149101	6288704	264	6258659	6290495	420
5666547	6278781	275	5768463	6279313	356	5137337	6282700	345	5149460	6288790	274	6191550	6290499	420
5666554	6278782	275	5768487	6279320	356		€/db		5160663	6288930	392			
6036271	6278790	378	5768524	6279323	356	5137405	6282710	346	5160670	6288933	392			
	€/db		5768548	6279340	357	5137467	6282720	346	5160731	6288940	398			
5666585	6278800	383	5768579	6279343	357	5137528	6282730	347	5160748	6288943	398			
5666592	6278801	383	5768593	6279360	357	5137580	6282740	347	5160861	6288960	400			
5666608	6278802	383	5768609	6279363	357	5137672	6282770	348	5160908	6288963	400			
5666660	6278810	384	5768654	6279370	358	5137740	6282870	347						
5666707	6278811	384	5768661	6279373	358		€/m		5477013	6289040	408			
5666714	6278812	384		€/m		5809135	6286530	390	5477402	6289043	408			
5666776	6278820	384	5768715	6279400	363	5809142	6286540	391	5477419	6289050	412			
5666783	6278821	384	5768722	6279403	363	5143888	6286700	424	5477020	6289053	412			
5666820	6278822	384		€/db		5143918	6286702	424	5477037	6289060	406			
5666875	6278830	384	5768784	6279410	364	5144045	6286800	391	5477426	6289063	406			
5666882	6278831	384	5768821	6279413	364	5144052	6286802	391	5477433	6289070	410			
5666899	6278832	384	5768845	6279420	364	5144090	6286810	424	5477044	6289073	410			
5666929	6278840	385	5768876	6279423	364		€/m		6258697	6289088	396			
5666936	6278841	385	5817925	6279430	364	5144700	6287050	346	6258703	6289090	396			
5666943	6278842	385	5817956	6279433	364	5144762	6287060	347	6258758	6289096	425			
5666974	6278850	385	5768890	6279440	365	5144823	6287070	347	6258765	6289098	425			
5666981	6278851	385	5768906	6279443	365	5144885	6287080	347	5773863	6289970	414			
5666998	6278852	385	5768951	6279460	365		€/m		5773870	6289972	414			
5667025	6278860	385	5768968	6279463	365	5146575	6287700	380	5773887	6289974	416			
5667056	6278861	385	5768982	6279470	362	5146582	6287701	380	5773924	6289976	416			
5667063	6278862	385	5818885	6279473	362	5146612	6287702	380	5811787	6289980	426			
5667094	6278870	386		€/m		5146643	6287710	380	5811794	6289982	426			
5667100	6278871	386	5769491	6279600	367	5146674	6287711	380						
5667117	6278872	386	5769507	6279603	367	5146681	6287712	380	5161202	6290010	394			
5667148	6278880	384		€/db		5146704	6287723	380	5161219	6290013	394			
5667179	6278881	384	5769569	6279610	368	5146742	6287733	380	5161226	6290020	425			
5667186	6278882	384	5769606	6279613	368		€/db		5161264	6290023	425			
5667216	6278890	384	5769620	6279620	368	5146797	6287810	381	5161288	6290030	425			
5667223	6278891	384	5769668	6279623	368		€/m		5161325	6290033	425			
5667230	6278892	384	5769682	6279640	368	5676140	6288001	378	5161349	6290040	425			
			5769729	6279643	368	5676188	6288003	378	5161387	6290043	425			
5667261	6279000	384	5769743	6279660	369	5676195	6288005	378	5161561	6290073	426			
5667278	6279001	384	5769774	6279663	369	5676201	6288007	378	5428091	6290086	402			
5667285	6279002	384	5769804	6279670	369	5146865	6288030	380	5428107	6290087	402			
5667315	6279010	385	5769798	6279673	369	5146872	6288032	380	5428138	6290090	426			
5667322	6279011	385		€/csom.e.		5146889	6288034	380	5428145	6290091	426			
5667353	6279012	385	5769989	6279701	352	5146971	6288044	380	5459095	6290095	404			
5667384	6279020	385	5770022	6279704	355	5147008	6288050	380	5459101	6290097	404			
5667414	6279021	385		€/m		5147039	6288052	380	5161578	6290100	398			
5667421	6279022	385	5770039	6279711	354	5147060	6288058	380	5161585	6290104	398			
5667476	6279030	385	5770046	6279714	358	5147121	6288066	380	5161691	6290120	392			
5667483	6279031	385	5770084	6279720	352	5297253	6288084	380	5161707	6290124	392			
5667490	6279032	385	5770091	6279723	352	5297284	6288090	380	5161752	6290130	400			
5667520	6279040	386		€/db		5147152	6288100	379	5161769	6290134	400			
5667537	6279041	386	5776147	6279725	353	5147169	6288102	379	5161813	6290150	393			
5667544	6279042	386	5776154	6279727	353	5147176	6288104	379	5161868	6290160	392			
5667599	6279050	386	5776161	6279734	353	5147183	6288106	379	5161882	6290170	398			
5667605	6279051	386	5776192	6279736	353	5147213	6288108	379	5161936	6290174	393			
5667612	6279052	386	5667667	6279760	298	5147220	6288110	379	5161943	6290176	400			

Típus	GTIN	Rendelési	Oldal
2064 GTP 2M	5044291	€/100 m 1115057	235
2064 GTP 2M	5044291	1115057	244
2064 GTPL 2M	5044352	1115065	235
2064 GTPL 2M	5044352	1115065	244
2069 2M GTP	5045434	1115650	236
2069 2M GTP	5045434	1115650	244
2069 2M GTPL	5045496	1115669	236
2069 2M GTPL	5045496	1115669	244
		€/m	
2371 100	6030736	6026990	162
2371 40	6024315	6023096	162
2371 40	6024315	6023096	259
2371 40	6024315	6023096	374
2371 40	6024315	6023096	403
2371 40	6024315	6023096	405
2371 40	6024315	6023096	415
2371 40	6024315	6023096	417
2371 60	6024377	6023118	162
2371 80	6030675	6026982	162
		€/db	
2390	6024919	6023207	162
2392	6027132	6024009	165
2393 16	6027255	6024025	165
2393 32	6027316	6024033	165
		€/m	
2410 110GR	6023295	6022715	166
2410 110LGR	6669257	6028152	166
2410 170GR	6023417	6022758	166
2410 170LGR	6773893	6028187	166
2650	6362530	6020801	208
		€/db	
71GD11	5809111	6288532	432
71GD13	5889083	6288583	422
71GD13	5889083	6288583	427
71GD13	5889083	6288583	432
71GD6	5148678	6288610	274
71GD6	5148678	6288610	278
71GD6	5148678	6288610	282
71GD6	5148678	6288610	288
71GD6	5148678	6288610	291
71GD6	5148678	6288610	296
71GD6	5148678	6288610	302
71GD6	5148678	6288610	308
71GD6	5148678	6288610	314
71GD6	5148678	6288610	320
71GD6	5148678	6288610	327
71GD6	5148678	6288610	333
71GD6	5148678	6288610	339
71GD6	5148678	6288610	345
71GD6	5148678	6288610	352
71GD6	5148678	6288610	355
71GD6	5148678	6288610	360
71GD6	5148678	6288610	363
71GD6	5148678	6288610	367
71GD6	5148678	6288610	422
71GD6	5148678	6288610	427
71GD6	5148678	6288610	432
71GD7	5148685	6288611	274
71GD7	5148685	6288611	278
71GD7	5148685	6288611	282
71GD7	5148685	6288611	288
71GD7	5148685	6288611	291
71GD7	5148685	6288611	297
71GD7	5148685	6288611	302
71GD7	5148685	6288611	308
71GD7	5148685	6288611	314
71GD7	5148685	6288611	320
71GD7	5148685	6288611	327
71GD7	5148685	6288611	333
71GD7	5148685	6288611	339
71GD7	5148685	6288611	345
71GD7	5148685	6288611	352
71GD7	5148685	6288611	355
71GD7	5148685	6288611	360
71GD7	5148685	6288611	363
71GD7	5148685	6288611	367

Típus	GTIN	Rendelési	Oldal
71GD7	5148685	€/db 6288611	422
71GD7	5148685	6288611	427
71GD7	5148685	6288611	432
71GD8-2	5914990	6288569	422
71GD8-2	5914990	6288569	427
71GD8-2	5914990	6288569	432
71GD9-2	5915003	6288579	422
71GD9-2	5915003	6288579	427
71GD9-2	5915003	6288579	433
71MT1 45	5983330	6288572	433
71MT2 45	5889106	6288576	433
71MT3 45-2	5915027	6288574	433
71MTD	5809128	6288577	432
7LSB	5148791	6288650	386
		€/m	
7LSB M	5685760	6288651	386
		€/db	
7ZE	5149460	6288790	274
7ZE	5149460	6288790	278
7ZE	5149460	6288790	282
7ZE	5149460	6288790	288
7ZE	5149460	6288790	291
7ZE	5149460	6288790	297
7ZE	5149460	6288790	303
7ZE	5149460	6288790	309
7ZE	5149460	6288790	315
7ZE	5149460	6288790	321
7ZE	5149460	6288790	328
7ZE	5149460	6288790	334
7ZE	5149460	6288790	340
7ZE	5149460	6288790	345
7ZE	5149460	6288790	352
7ZE	5149460	6288790	356
7ZE	5149460	6288790	360
7ZE	5149460	6288790	363
7ZE	5149460	6288790	367
7ZE	5149460	6288790	433
8AWR	5149101	6288704	264
8AWR	5149101	6288704	267
8AWR	5149101	6288704	270
8AWR	5149101	6288704	301
8AWR	5149101	6288704	307
8AWR	5149101	6288704	313
8AWR	5149101	6288704	319
8AWR	5149101	6288704	326
8AWR	5149101	6288704	332
8AWR	5149101	6288704	338
8AWR	5149101	6288704	344
8AWR	5149101	6288704	348
8AWR	5149101	6288704	354
8AWR	5149101	6288704	359
8AWR	5149101	6288704	362
8AWR	5149101	6288704	366
8AWR	5149101	6288704	369
8AWR	5149101	6288704	373
8AWR	5149101	6288704	420
8AWR	5149101	6288704	423
8AWR	5149101	6288704	427
8VS4	5146797	6287810	381
		€/100	
910 SD 6X35	5669197	2351056	165
		€/db	
AD-90G M45	5469148	6258141	453
ADP-B AL0.5	6215652	6117416	454
ADP-B AL1	6214037	6117408	454
ADP-B RW0.5	6117550	6117414	454
ADP-B RW1	6117499	6117406	454
ADP-B SWGR0.5	5701286	6117415	454
ADP-B SWGR1	5701279	6117407	454
ADP-BF AL0.5	6164851	6117412	454
ADP-BF RW0.5	6164813	6117410	454
ADP-BF SWGR0.5	6164820	6117411	454
		€/100	
AH1	6014873	6178540	235



Típus	GTIN	Rendelési	Oldal
AH2	6014996	€/100 6178542	235
AKZ	6014750	€/db 6178535	235
AKZ	6014750	6178535	243
ANT-3SD AL1	6164790	6105286	474
ANT-3SD RW1	6164752	6105282	474
ANT-3SD SWGR1	6164769	6105284	474
AOP3S80RW	5144700	6287050	346
AR45-BF1 AL	5888833	6119336	435
AR45-BF1 RW	5888819	6119332	435
AR45-BF1 SWGR	5888826	6119334	435
AR45-BF2 AL	5888932	6119356	435
AR45-BF2 RW	5888895	6119352	435
AR45-BF2 SWGR	5888901	6119354	435
AR45-BF3 AL	5889045	6119386	436
AR45-BF3 RW	5889021	6119382	436
AR45-BF3 SWGR	5889038	6119384	436
AR45-BSF1 AL	5896814	6119340	435
AR45-BSF1 RW	5896791	6119338	435
AR45-BSF1 SWGR	5896807	6119339	435
AR45-BSF2 AL	5888963	6119366	436
AR45-BSF2 RW	5888949	6119362	436
AR45-BSF2 SWGR	5888956	6119364	436
AR45-BSF3 AL	5983323	6119389	436
AR45-BSF3 RW	5983309	6119387	436
AR45-BSF3 SWGR	5983316	6119388	436
AR45-F1 AL	5888802	6119326	435
AR45-F1 RW	5888789	6119322	435
AR45-F1 SWGR	5888796	6119324	435
AR45-F2 AL	5888888	6119346	435
AR45-F2 RW	5888840	6119342	435
AR45-F2 SWGR	5888871	6119344	435
AR45-F3 AL	5889014	6119376	436
AR45-F3 RW	5888994	6119372	436
AR45-F3 SWGR	5889007	6119374	436
AR50-F1 AL	5889076	6119396	436
AR50-F1 RW	5889052	6119392	436
AR50-F1 SWGR	5889069	6119394	436
AS-K2P AL1	5275930	6117648	452
AS-K2P RW1	5275923	6117647	452
AS-K2P SWGR1	5701095	6117646	452
ASM-C5	6235278	6117337	455
ASM-C5 G	6235155	6117325	455
ASM-C6	6235339	6117341	455
ASM-C6 G	6235216	6117329	456
ASM-C6A	5887522	6117348	456
ASM-C6A G	5887515	6117346	457
BE-LED B1GN	5276241	6117758	453
BE-LED B1RO	5276234	6117757	453
BKN120 205	5676195	6288005	378
BKN200 350	5676201	6288007	378
BKN50 80	5676140	6288001	378
BKN75 125	5676188	6288003	378
BTA-SKS S1 SW	5438069	6117190	451
BTA-SKS S1 W	5483540	6117191	451
BVL	5147404	6288180	380
CEE16E2	5148715	6288612	433
CEE16E2	5148715	6288612	476
CEE32E2	5148739	6288614	434
CEE32E2	5148739	6288614	476
CST-STD	6333561	6120799	439
CST-STD	6333561	6120799	442
D2-1 110CW	6111619	6169309	162
D2-1 110RW	6448272	6194036	162
D2-1 130CW	6111671	6169317	163
D2-1 130RW	6448098	6194044	163

Típus	GTIN	Rendelési	Oldal
D2-1 150RW	6447978	€/db 6194052	163
D2-1 170CW	6111732	6169325	164
D2-1 170RW	6447497	6194060	164
D2-2 110CW	6111855	6169376	163
D2-2 110GR	6103997	6159370	163
D2-2 110RW	6628636	6194109	163
D2-2 130CW	6111916	6169384	163
D2-2 130RW	6628575	6194117	163
D2-2 150CW	6782291	6169368	164
D2-2 150RW	6628513	6194125	164
D2-2 170RW	6628452	6194133	164
D2-2 210RW	6628391	6194141	164
D2-3 110CW	6112098	6169430	163
D2-3 110RW	6628339	6194184	163
D2-3 130CW	6112159	6169449	163
D2-3 130RW	6618910	6194192	163
D2-3 150CW	6782475	6169422	164
D2-3 150RW	6618859	6194206	164
D2-3 170RW	6349814	6194214	164
DAB-2F	5817062	6290382	413
DAB-2F	5817062	6290382	417
DAB-F RW	5448792	6290269	405
DAB-F RW	5448792	6290269	409
DTE-RW G2A1	6439041	6119494	477
DTE-RW G2C1	6410439	6119492	477
DTE-RW G2RM1	6410415	6119490	477
DTG-02C AL1	5887379	6119284	461
DTG-02C RW1	5887331	6119280	461
DTG-02C SWGR1	5887348	6119282	461
DTG-02LE AL1	5925538	6119308	463
DTG-02LE RW1	5925491	6119304	463
DTG-02LE SWGR1	5925507	6119306	463
DTG-2A AL1	5696940	6119206	459
DTG-2A RW1	5696896	6119202	459
DTG-2A SWGR1	5696902	6119204	459
DTG-2B AL1	5696971	6119212	459
DTG-2B RW1	5696957	6119208	459
DTG-2B SWGR1	5696964	6119210	459
DTG-2C AL1	5697008	6119218	456
DTG-2C AL1	5697008	6119218	460
DTG-2C RW1	5696988	6119214	456
DTG-2C RW1	5696988	6119214	460
DTG-2C SWGR1	5696995	6119216	456
DTG-2C SWGR1	5696995	6119216	460
DTG-2EP AL1	5697121	6119236	461
DTG-2EP RW1	5697077	6119232	461
DTG-2EP SWGR1	5697084	6119234	461
DTG-2F AL1	5697039	6119224	462
DTG-2F RW1	5697015	6119220	462
DTG-2F SWGR1	5697022	6119222	462
DTG-2PA AL1	5697060	6119230	462
DTG-2PA RW1	5697046	6119226	462
DTG-2PA SWGR1	5697053	6119228	462
DTG-2RM AL1	5887454	6119296	455
DTG-2RM AL1	5887454	6119296	463
DTG-2RM RW1	5887430	6119292	455
DTG-2RM RW1	5887430	6119292	463
DTG-2RM SWGR1	5887447	6119294	455
DTG-2RM SWGR1	5887447	6119294	463
DTS-02C AL1	5887409	6119290	461
DTS-02C RW1	5887386	6119286	461
DTS-02C SWGR1	5887393	6119288	461
DTS-2A AL1	5697183	6119242	459
DTS-2A RW1	5697138	6119238	459
DTS-2A SWGR1	5697145	6119240	459
DTS-2B AL1	5697244	6119248	460
DTS-2B RW1	5697190	6119244	460
DTS-2B SWGR1	5697206	6119246	460
DTS-2C AL1	5697305	6119254	456
DTS-2C AL1	5697305	6119254	460
DTS-2C RW1	5697251	6119250	456
DTS-2C RW1	5697251	6119250	460
DTS-2C SWGR1	5697268	6119252	456
DTS-2C SWGR1	5697268	6119252	460
DTS-2EP AL1	5697497	6119272	461
DTS-2EP RW1	5697442	6119268	461
DTS-2EP SWGR1	5697480	6119270	461
DTS-2F AL1	5697374	6119260	462



Típus	GTIN	Rendelési	Oldal
		€/db	
DTS-2F RW1	5697312	6119256	462
DTS-2F SWGR1	5697329	6119258	462
DTS-2PA AL1	5697435	6119266	462
DTS-2PA RW1	5697381	6119262	462
DTS-2PA SWGR1	5697428	6119264	462
DTS-2RM AL1	5887508	6119302	455
DTS-2RM AL1	5887508	6119302	463
DTS-2RM RW1	5888024	6119298	455
DTS-2RM RW1	5888024	6119298	463
DTS-2RM SWGR1	5887492	6119300	455
DTS-2RM SWGR1	5887492	6119300	463
FOOP3SRW	5144762	6287060	347
FUOP3RW	5144823	6287070	347
		€/m	
GA-53100EL	6417919	6112403	262
GA-53100RW	6417902	6112400	262
GA-53130EL	6418251	6112503	265
GA-53130RW	6418213	6112500	265
GA-53165EL	6418534	6112603	268
GA-53165RW	6418503	6112600	268
GA-A70170EL	5768722	6279403	363
GA-A70170RW	5768715	6279400	363
		€/db	
GA-AA70170EL	5768821	6279413	364
GA-AA70170RW	5768784	6279410	364
GA-AFF70170EL	5817956	6279433	364
GA-AFF70170RW	5817925	6279430	364
GA-AFS70170EL	5768876	6279423	364
GA-AFS70170RW	5768845	6279420	364
GA-AI70170EL	5768906	6279443	365
GA-AI70170RW	5768890	6279440	365
GA-AS53100EL	6417971	6112423	263
GA-AS53100RW	6417964	6112420	263
GA-AS53130EL	6418299	6112513	266
GA-AS53130RW	6418275	6112510	266
GA-AS53165EL	6418541	6112613	269
GA-AS53165RW	6418558	6112610	269
GA-AT70170EL	5768968	6279463	365
GA-AT70170RW	5768951	6279460	365
GAD AEL	5914211	6115789	370
GAD EL Soft EL	5914419	6115935	372
GAD EL Style EL	5914457	6115955	372
GAD EL Swing EL	5914372	6115915	372
GAD ER Soft EL	5914433	6115945	372
GAD ER Style EL	5914471	6115965	373
GAD ER Swing EL	5914396	6115925	372
GAD IEL	5914297	6115795	371
GAD OTA	5914495	6115975	373
GAD OTD LGR	5914518	6115982	373
GAD OTD RW	5914501	6115980	373
GAD OTD SW	5914525	6115985	373
GAD SB	5914532	6115995	373
		€/m	
GAD UEL	5914075	6115775	370
GA-D90210EL	5769507	6279603	367
GA-D90210RW	5769491	6279600	367
		€/db	
GA-DA90210EL	5769606	6279613	368
GA-DA90210RW	5769569	6279610	368
GA-DF90210EL	5769668	6279623	368
GA-DF90210RW	5769620	6279620	368
GA-DI90210EL	5769729	6279643	368
GA-DI90210RW	5769682	6279640	368
GA-DT90210EL	5769774	6279663	369
GA-DT90210RW	5769743	6279660	369
GA-E70110EL	5768340	6279273	354
GA-E70110RW	5768302	6279270	354
GA-E70130EL	5768661	6279373	358
GA-E70130RW	5768654	6279370	358
GA-E70170EL	5818885	6279473	362
GA-E70170EL	5818885	6279473	365
GA-E90130EL	5897187	6276973	358
GA-E90130RW	5897224	6276970	358
GA-E90210EL	5769798	6279673	369
GA-E90210RW	5769804	6279670	369
GA-ET70170RW	5769002	6279470	362
GA-ET70170RW	5769002	6279470	365

Típus	GTIN	Rendelési	Oldal
		€/db	
GA-FS53100EL	6418039	6112443	262
GA-FS53100RW	6418022	6112440	262
GA-FS53130EL	6418367	6112533	265
GA-FS53130RW	6418350	6112530	265
GA-FS53165EL	6418626	6112633	268
GA-FS53165RW	6418619	6112630	268
GA-IS53100EL	6418008	6112433	262
GA-IS53100RW	6417995	6112430	262
GA-IS53130EL	6418336	6112523	265
GA-IS53130RW	6418329	6112520	265
GA-IS53165EL	6418596	6112623	268
GA-IS53165RW	6418572	6112620	268
		€/csom.e.	
GA-KUP70	5769989	6279701	352
GA-KUP70	5769989	6279701	355
GA-KUP70	5769989	6279701	360
GA-KUP70	5769989	6279701	363
GA-KUP90	5770022	6279704	355
GA-KUP90	5770022	6279704	367
		€/m	
GA-OT45EL	6417933	6112413	263
GA-OT45EL	6417933	6112413	266
GA-OT45EL	6417933	6112413	269
GA-OT45RW	6417926	6112410	263
GA-OT45RW	6417926	6112410	266
GA-OT45RW	6417926	6112410	269
		€/db	
GA-OTAE	5776154	6279727	353
GA-OTAE	5776154	6279727	356
GA-OTAE	5776154	6279727	361
GA-OTAE	5776154	6279727	364
GA-OTAE	5776154	6279727	368
GA-OTARW	5776147	6279725	353
GA-OTARW	5776147	6279725	356
GA-OTARW	5776147	6279725	361
GA-OTARW	5776147	6279725	364
GA-OTARW	5776147	6279725	368
		€/m	
GA-OTEL	5770091	6279723	418
GA-OTEL	5770091	6279723	352
GA-OTEL	5770091	6279723	356
GA-OTEL	5770091	6279723	360
GA-OTEL	5770091	6279723	363
GA-OTEL	5770091	6279723	367
		€/db	
GA-OTFEL	5776192	6279736	353
GA-OTFEL	5776192	6279736	357
GA-OTFEL	5776192	6279736	361
GA-OTFEL	5776192	6279736	364
GA-OTFEL	5776192	6279736	368
GA-OTFRW	5776161	6279734	353
GA-OTFRW	5776161	6279734	357
GA-OTFRW	5776161	6279734	361
GA-OTFRW	5776161	6279734	364
GA-OTFRW	5776161	6279734	368
		€/m	
GA-OTRW	5770084	6279720	352
GA-OTRW	5770084	6279720	356
GA-OTRW	5770084	6279720	360
GA-OTRW	5770084	6279720	363
GA-OTRW	5770084	6279720	367
GA-S70110EL	5768067	6279203	352
GA-S70110RW	5768050	6279200	352
GA-S70130EL	5768401	6279303	355
GA-S70130RW	5768364	6279300	355
GA-S70170EL	5842545	6279103	360
GA-S70170RW	5842552	6279100	360
GA-S90130EL	5897064	6276903	355
GA-S90130RW	5897071	6276900	355
		€/db	
GA-SA70110EL	5768128	6279213	353
GA-SA70110RW	5768111	6279210	353
GA-SA70130EL	5768463	6279313	356
GA-SA70130RW	5768456	6279310	356
GA-SA70170EL	5842583	6279113	361
GA-SA70170RW	5842590	6279110	361
GA-SA90130EL	5897088	6276913	356
GA-SA90130RW	5897095	6276910	356
GA-SF70110EL	5768173	6279223	353
GA-SF70110RW	5768166	6279220	353



Típus	GTIN	Rendelési	Oldal
		€/db	
GA-SF70130EL	5768524	6279323	356
GA-SF70130RW	5768487	6279320	356
GA-SF70170EL	5842613	6279123	361
GA-SF70170RW	5842620	6279121	361
GA-SF90130EL	5897101	6276923	357
GA-SF90130RW	5897118	6276920	357
GA-SI70110EL	5768227	6279243	353
GA-SI70110RW	5768210	6279240	353
GA-SI70130EL	5768579	6279343	357
GA-SI70130RW	5768548	6279340	357
GA-SI70170EL	5842644	6279143	361
GA-SI70170RW	5842651	6279140	361
GA-SI90130EL	5897125	6276943	357
GA-SI90130RW	5897156	6276940	357
GA-ST70110EL	5768289	6279263	354
GA-ST70110RW	5768241	6279260	354
GA-ST70130EL	5768609	6279363	357
GA-ST70130RW	5768593	6279360	357
GA-ST70170EL	5842675	6279163	362
GA-ST70170RW	5842682	6279160	362
GA-ST90130EL	5897163	6276963	357
GA-ST90130RW	5897170	6276960	357
		€/m	
GA-TW70	5770039	6279711	354
GA-TW70	5770039	6279711	358
GA-TW70	5770039	6279711	362
GA-TW70	5770039	6279711	365
GA-TW70	5770039	6279711	369
GA-TW70	5770039	6279711	399
GA-TW70	5770039	6279711	401
GA-TW90	5770046	6279714	358
GA-TW90	5770046	6279714	369
		€/db	
G-AWAG70110CW	5666936	6278841	385
G-AWAG70110LGR	5666943	6278842	385
G-AWAG70110RW	5666929	6278840	399
G-AWAG70130CW	5666981	6278851	385
G-AWAG70130LGR	5666998	6278852	385
G-AWAG70130RW	5666974	6278850	385
G-AWAG70170CW	5667056	6278861	385
G-AWAG70170LGR	5667063	6278862	385
G-AWAG70170RW	5667025	6278860	385
G-AWAG70210CW	5667100	6278871	386
G-AWAG70210LGR	5667117	6278872	386
G-AWAG70210RW	5667094	6278870	386
G-AWAG90110CW	5667414	6279021	385
G-AWAG90110LGR	5667421	6279022	385
G-AWAG90110RW	5667384	6279020	385
G-AWAG90130CW	5667483	6279031	385
G-AWAG90130LGR	5667490	6279032	385
G-AWAG90130RW	5667476	6279030	385
G-AWAG90170CW	5667537	6279041	386
G-AWAG90170LGR	5667544	6279042	386
G-AWAG90170RW	5667520	6279040	386
G-AWAG90210CW	5667605	6279051	386
G-AWAG90210LGR	5667612	6279052	386
G-AWAG90210RW	5667599	6279050	386
G-AWAO70110CW	5666592	6278801	383
G-AWAO70110LGR	5666608	6278802	383
G-AWAO70110RW	5666585	6278800	383
G-AWAO70130CW	5666707	6278811	384
G-AWAO70130LGR	5666714	6278812	384
G-AWAO70130RW	5666660	6278810	384
G-AWAO70170CW	5666783	6278821	384
G-AWAO70170LGR	5666820	6278822	384
G-AWAO70170RW	5666776	6278820	384
G-AWAO70210CW	5666882	6278831	384
G-AWAO70210LGR	5666899	6278832	384
G-AWAO70210RW	5666875	6278830	384
G-AWAO90110CW	5667179	6278881	384
G-AWAO90110LGR	5667186	6278882	384
G-AWAO90110RW	5667148	6278880	384
G-AWAO90130CW	5667223	6278891	384
G-AWAO90130LGR	5667230	6278892	384
G-AWAO90130RW	5667216	6278890	384
G-AWAO90170CW	5667278	6279001	384
G-AWAO90170LGR	5667285	6279002	384
G-AWAO90170RW	5667261	6279000	384
G-AWAO90210CW	5667322	6279011	385
G-AWAO90210LGR	5667353	6279012	385
G-AWAO90210RW	5667315	6279010	385

Típus	GTIN	Rendelési	Oldal
		€/db	
GEK-AKU45	6211456	6116752	373
		€/m	
GEK-K53160-3	5391630	6116073	257
		€/db	
GEK-KA53160-3	5428695	6116261	258
GEK-KAS53160-3	5391678	6116263	258
GEK-KE53160-3	5391685	6116403	258
GEK-KF53160-3	5391692	6116493	257
GEK-KI53160-3	5428688	6116201	257
GEK-KIS53160-3	5391661	6116203	257
		€/m	
GEK-KOT45	6708970	6116108	258
		€/db	
GEK-KS45-3	5391647	6116163	257
GEK-KSOT45	5481485	6116152	257
GEK-KT53160-3	5391654	6116193	258
GEK-SA110133P	5137405	6282710	346
		€/m	
GEK-SA133110P	5137337	6282700	345
		€/db	
GEK-SAFF133110P	5137528	6282730	347
GEK-SAFS133110P	5137467	6282720	346
GEK-SAIS133110P	5137580	6282740	347
GEK-SE133110P	5137740	6282870	347
GEK-SE133110P	5137672	6282770	348
		€/m	
GK-53100LGR	6419074	6113002	248
GK-53100RW	6419036	6113000	248
GK-53130LGR	6419395	6113202	251
GK-53130RW	6419388	6113200	251
GK-53165LGR	6419920	6113402	254
GK-53165RW	6419913	6113400	254
		€/db	
GK-70110CW	5656333	6274301	274
GK-70110GR	5656371	6274306	274
GK-70110LGR	5656340	6274302	274
GK-70110RW	5655473	6274300	274
GK-70130CW	5656746	6274501	278
GK-70130GR	5656760	6274506	278
GK-70130LGR	5656753	6274502	278
GK-70130RW	5656739	6274500	278
GK-70170CW	5657057	6274701	282
GK-70170GR	5657071	6274706	282
GK-70170LGR	5657064	6274702	282
GK-70170RW	5657040	6274700	282
		€/db	
GK-A70110CW	5656432	6274311	275
GK-A70110GR	5656456	6274316	275
GK-A70110LGR	5656449	6274312	275
GK-A70110RW	5656401	6274310	275
GK-A70130CW	5656807	6274511	279
GK-A70130GR	5656821	6274516	279
GK-A70130LGR	5656814	6274512	279
GK-A70130RW	5656791	6274510	279
GK-A70170CW	5657118	6274711	283
GK-A70170GR	5657132	6274716	283
GK-A70170LGR	5657125	6274712	283
GK-A70170RW	5657101	6274710	283
GK-AH53100AL	6417988	6113054	263
GK-AH53100LGR	6419210	6113052	249
GK-AH53100RW	6419203	6113050	249
GK-AH53130AL	6418305	6113234	266
GK-AH53130LGR	6419500	6113232	252
GK-AH53130RW	6419470	6113230	252
GK-AH53165AL	6418565	6113424	269
GK-AH53165LGR	6419982	6113422	255
GK-AH53165RW	6419975	6113420	255
GK-AH53165RW	6419975	6113420	269
GK-AH70110CW	5846406	6274211	275
GK-AH70110LGR	5846413	6274212	275
GK-AH70110RW	5846390	6274210	275
GK-AH70130CW	5846390	6274210	298
GK-AH70130LGR	5846673	6274411	279
GK-AH70130RW	5846680	6274412	279
GK-AH70130RW	5846666	6274410	279
GK-AH70130RW	5846666	6274410	289
GK-AH70130RW	5846666	6274410	304
GK-AH70130RW	5846666	6274410	310
GK-AH70170CW	5846918	6274611	283
GK-AH70170LGR	5846925	6274612	283



Típus	GTIN	Rendelési	Oldal
		€/db	
GK-AH70170RW	5846901	6274610	283
GK-AH70170RW	5846901	6274610	292
GK-AH70170RW	5846901	6274610	316
GK-AH70170RW	5846901	6274610	322
GK-AH70170RW	5846901	6274610	329
GK-AH70210RW	5847144	6273910	335
GK-AH70210RW	5847144	6273910	341
GK-AS53100LGR	6419197	6113042	249
GK-AS53100RW	6419173	6113040	249
GK-AS53130LGR	6419463	6113222	252
GK-AS53130RW	6419456	6113220	252
GK-AS53165LGR	6419944	6113412	255
GK-AS53165RW	6419937	6113410	255
GK-E53100AL	6418206	6113114	263
GK-E53100LGR	6419371	6113112	249
GK-E53100RW	6419357	6113110	249
GK-E53100RW	6419357	6113110	263
GK-E53130AL	6418381	6113284	266
GK-E53130LGR	6419661	6113282	252
GK-E53130RW	6419647	6113280	252
GK-E53130RW	6419647	6113280	266
GK-E53165AL	6418657	6113474	269
GK-E53165LGR	6420124	6113472	255
GK-E53165RW	6420117	6113470	255
GK-E53165RW	6420117	6113470	269
GK-E70110CW	5656647	6274371	276
GK-E70110GR	5656685	6274376	276
GK-E70110LGR	5656678	6274372	276
GK-E70110RW	5656630	6274370	276
GK-E70110RW	5656630	6274370	354
GK-E70110WA	5842705	6274374	354
GK-E70130CW	5656968	6274571	280
GK-E70130GR	5656982	6274576	280
GK-E70130LGR	5656975	6274572	280
GK-E70130RW	5656951	6274570	280
GK-E70130RW	5656951	6274570	358
GK-E70130WA	5842712	6274574	358
GK-E70170CW	5657279	6274771	284
GK-E70170GR	5657293	6274776	284
GK-E70170LGR	5657286	6274772	284
GK-E70170RW	5657262	6274770	284
GK-E70170RW	5657262	6274770	362
GK-E70170RW	5657262	6274770	365
GK-E70170WA	5842729	6274774	362
GK-E70170WA	5842729	6274774	365
GK-F70110CW	5656463	6274321	275
GK-F70110GR	5656500	6274326	275
GK-F70110LGR	5656494	6274322	275
GK-F70110RW	5655664	6274320	275
GK-F70130CW	5656845	6274521	279
GK-F70130GR	5656869	6274526	279
GK-F70130LGR	5656852	6274522	279
GK-F70130RW	5656838	6274520	279
GK-F70170CW	5657156	6274721	283
GK-F70170GR	5657170	6274726	283
GK-F70170LGR	5657163	6274722	283
GK-F70170RW	5657149	6274720	283
GK-FH53100AL	6418046	6113094	262
GK-FH53100LGR	6419319	6113092	248
GK-FH53100RW	6419296	6113090	248
GK-FH53100RW	6419296	6113090	262
GK-FH53130AL	6418374	6113274	265
GK-FH53130LGR	6419630	6113272	251
GK-FH53130RW	6419616	6113270	251
GK-FH53130RW	6419616	6113270	265
GK-FH53165AL	6418633	6113464	268
GK-FH53165LGR	6420100	6113462	254
GK-FH53165RW	6420094	6113460	254
GK-FH53165RW	6420094	6113460	268
GK-FH70110CW	5846581	6274221	275
GK-FH70110LGR	5846598	6274222	275
GK-FH70110RW	5846574	6274220	275
GK-FH70110RW	5846574	6274220	299
GK-FH70130CW	5846826	6274421	279
GK-FH70130LGR	5846833	6274422	279
GK-FH70130RW	5846819	6274420	279
GK-FH70130RW	5846819	6274420	289
GK-FH70130RW	5846819	6274420	305
GK-FH70130RW	5846819	6274420	310
GK-FH70170CW	5847069	6274621	283
GK-FH70170LGR	5847076	6274622	283
GK-FH70170RW	5847052	6274620	283

Típus	GTIN	Rendelési	Oldal
		€/db	
GK-FH70170RW	5847052	6274620	292
GK-FH70170RW	5847052	6274620	317
GK-FH70170RW	5847052	6274620	323
GK-FH70170RW	5847052	6274620	330
GK-FH70210RW	5847298	6273920	336
GK-FH70210RW	5847298	6273920	342
GK-FS53100LGR	6419289	6113082	248
GK-FS53100RW	6419272	6113080	248
GK-FS53130LGR	6419609	6113262	251
GK-FS53130RW	6419586	6113260	251
GK-FS53165LGR	6420063	6113452	254
GK-FS53165RW	6420056	6113450	254
		€/m	
GKH-70130RW	6450824	6114200	288
GKH-70170RW	6451180	6114300	291
		€/db	
GKH-A70130RW	6450848	6114220	289
GKH-A70170RW	6451197	6114320	292
GKH-E70130RW	6451166	6114280	290
GKH-E70170RW	6451364	6114380	293
GKH-F70130RW	6450909	6114240	289
GKH-F70170RW	6451241	6114340	292
GKH-I70130RW	6451012	6114260	290
GKH-I70170RW	6451296	6114360	293
GKH-OTGARW	6450893	6114230	289
GKH-OTGARW	6450893	6114230	292
GKH-OTGFRW	6450930	6114250	289
GKH-OTGFRW	6450930	6114250	292
		€/m	
GKH-OTGRW	6450831	6114210	288
GKH-OTGRW	6450831	6114210	291
		€/db	
GKH-T70130RW	6451111	6114270	290
GKH-T70170RW	6451319	6114370	293
		€/m	
GKH-TW70	6451173	6114290	290
GKH-TW70	6451173	6114290	293
		€/db	
GK-I70110CW	5656524	6274341	276
GK-I70110GR	5656562	6274346	276
GK-I70110LGR	5656555	6274342	276
GK-I70110RW	5656517	6274340	276
GK-I70130CW	5656883	6274541	280
GK-I70130GR	5656906	6274546	280
GK-I70130LGR	5656890	6274542	280
GK-I70130RW	5656876	6274540	280
GK-I70170CW	5657194	6274741	284
GK-I70170GR	5657217	6274746	284
GK-I70170LGR	5657200	6274742	284
GK-I70170RW	5657187	6274740	284
GK-IH53100AL	6418015	6113074	262
GK-IH53100LGR	6419265	6113072	248
GK-IH53100RW	6419258	6113070	248
GK-IH53100RW	6419258	6113070	262
GK-IH53130AL	6418312	6113254	265
GK-IH53130LGR	6419562	6113252	251
GK-IH53130RW	6419555	6113250	251
GK-IH53130RW	6419555	6113250	265
GK-IH53165AL	6418602	6113444	268
GK-IH53165LGR	6420049	6113442	254
GK-IH53165RW	6420032	6113440	254
GK-IH53165RW	6420032	6113440	268
GK-IH70110CW	5846482	6274241	276
GK-IH70110LGR	5846512	6274282	276
GK-IH70110RW	5846475	6274240	276
GK-IH70110RW	5846475	6274240	300
GK-IH70130CW	5846765	6274441	280
GK-IH70130LGR	5846772	6274442	280
GK-IH70130RW	5846727	6274440	280
GK-IH70130RW	5846727	6274440	290
GK-IH70130RW	5846727	6274440	305
GK-IH70130RW	5846727	6274440	312
GK-IH70170CW	5847007	6274641	284
GK-IH70170LGR	5847014	6274642	284
GK-IH70170RW	5846963	6274640	284
GK-IH70170RW	5846963	6274640	293
GK-IH70170RW	5846963	6274640	317
GK-IH70170RW	5846963	6274640	324
GK-IH70170RW	5846963	6274640	331
GK-IH70210RW	5847205	6273940	337
GK-IH70210RW	5847205	6273940	343
GK-IS53100LGR	6419234	6113062	248



Típus	GTIN	Rendelési	Oldal
		€/db	
GK-IS53100RW	6419227	6113060	248
GK-IS53130LGR	6419531	6113242	251
GK-IS53130RW	6419517	6113240	251
GK-IS53165LGR	6420001	6113432	254
GK-IS53165RW	6419999	6113430	254
GK-KS45-1AL	6417940	6113024	268
GK-KS45-1AL	6417940	6113024	262
GK-KS45-1LGR	6419142	6113022	254
GK-KS45-1LGR	6419142	6113022	248
GK-KS45-1RW	6419111	6113020	254
GK-KS45-1RW	6419111	6113020	248
GK-KS45-1RW	6419111	6113020	265
GK-KS45-1RW	6419111	6113020	268
GK-KS45-1RW	6419111	6113020	262
GK-KS45-2AL	6418268	6113214	265
GK-KS45-2LGR	6419432	6113212	251
GK-KS45-2RW	6419418	6113210	251
		€/csom.e.	
GK-KUP	5657033	6274650	274
GK-KUP	5657033	6274650	278
GK-KUP	5657033	6274650	282
GK-KUP	5657033	6274650	288
GK-KUP	5657033	6274650	291
		€/m	
GK-OT45LGR	6419104	6113012	249
GK-OT45LGR	6419104	6113012	252
GK-OT45LGR	6419104	6113012	255
GK-OT45RW	6419081	6113010	249
GK-OT45RW	6419081	6113010	252
GK-OT45RW	6419081	6113010	255
		€/db	
GK-OTGACW	5657347	6274791	275
GK-OTGACW	5657347	6274791	279
GK-OTGACW	5657347	6274791	283
GK-OTGAGR	5657361	6274796	275
GK-OTGAGR	5657361	6274796	279
GK-OTGAGR	5657361	6274796	283
GK-OTGALGR	5657354	6274792	275
GK-OTGALGR	5657354	6274792	279
GK-OTGALGR	5657354	6274792	283
GK-OTGARW	5657309	6274790	275
GK-OTGARW	5657309	6274790	279
GK-OTGARW	5657309	6274790	283
GK-OTGARW	5657309	6274790	299
GK-OTGARW	5657309	6274790	304
GK-OTGARW	5657309	6274790	310
GK-OTGARW	5657309	6274790	316
GK-OTGARW	5657309	6274790	322
GK-OTGARW	5657309	6274790	335
GK-OTGARW	5657309	6274790	341
		€/m	
GK-OTGCW	5666417	6278681	274
GK-OTGCW	5666417	6278681	278
GK-OTGCW	5666417	6278681	282
		€/db	
GK-OTGFCW	5656708	6274491	276
GK-OTGFCW	5656708	6274491	280
GK-OTGFCW	5656708	6274491	284
GK-OTGFGR	5656722	6274496	276
GK-OTGFGR	5656722	6274496	280
GK-OTGFGR	5656722	6274496	284
GK-OTGFGR	5656715	6274492	276
GK-OTGFGR	5656715	6274492	280
GK-OTGFGR	5656715	6274492	284
GK-OTGFRW	5656692	6274490	276
GK-OTGFRW	5656692	6274490	280
GK-OTGFRW	5656692	6274490	284
GK-OTGFRW	5656692	6274490	299
GK-OTGFRW	5656692	6274490	305
GK-OTGFRW	5656692	6274490	311
GK-OTGFRW	5656692	6274490	317
GK-OTGFRW	5656692	6274490	324
GK-OTGFRW	5656692	6274490	337
GK-OTGFRW	5656692	6274490	343
		€/m	
GK-OTGGR	5666486	6278686	274
GK-OTGGR	5666486	6278686	278
GK-OTGGR	5666486	6278686	282
GK-OTGLGR	5666424	6278682	274
GK-OTGLGR	5666424	6278682	278
GK-OTGLGR	5666424	6278682	282
GK-OTGLGR	5666424	6278682	282
GK-OTGO	6036233	6278690	378

Típus	GTIN	Rendelési	Oldal
		€/m	
GK-OTGRW	5666400	6278680	274
GK-OTGRW	5666400	6278680	278
GK-OTGRW	5666400	6278680	282
GK-OTGRW	5666400	6278680	297
GK-OTGRW	5666400	6278680	303
GK-OTGRW	5666400	6278680	309
GK-OTGRW	5666400	6278680	315
GK-OTGRW	5666400	6278680	321
GK-OTGRW	5666400	6278680	334
GK-OTGRW	5666400	6278680	340
GK-OTGRW	5666400	6278680	346
GK-OTKCW	5666547	6278781	275
GK-OTKCW	5666547	6278781	279
GK-OTKCW	5666547	6278781	283
GK-OTKKPI	6036271	6278790	378
GK-OTKLGR	5666554	6278782	275
GK-OTKLGR	5666554	6278782	279
GK-OTKLGR	5666554	6278782	283
GK-OTKRW	5666530	6278780	275
GK-OTKRW	5666530	6278780	279
GK-OTKRW	5666530	6278780	283
GK-OTKRW	5666530	6278780	297
GK-OTKRW	5666530	6278780	303
GK-OTKRW	5666530	6278780	315
GK-OTKRW	5666530	6278780	321
GK-OTKRW	5666530	6278780	334
GK-OTKRW	5666530	6278780	340
GK-OTKRW	5666530	6278780	346
		€/db	
GK-OTSA45AL	6417957	6113034	264
GK-OTSA45AL	6417957	6113034	267
GK-OTSA45AL	6417957	6113034	270
GK-OTSA45LGR	6419166	6113032	250
GK-OTSA45LGR	6419166	6113032	253
GK-OTSA45LGR	6419166	6113032	256
GK-OTSA45RW	6419159	6113030	250
GK-OTSA45RW	6419159	6113030	253
GK-OTSA45RW	6419159	6113030	256
GK-OTSA45RW	6419159	6113030	264
GK-OTSA45RW	6419159	6113030	267
GK-OTSA45RW	6419159	6113030	270
		€/m	
GK-T70110CW	5656586	6274361	276
GK-T70110GR	5656623	6274366	276
GK-T70110LGR	5656616	6274362	276
GK-T70110RW	5656579	6274360	276
GK-T70130CW	5656920	6274561	280
GK-T70130GR	5656944	6274566	280
GK-T70130LGR	5656937	6274562	280
GK-T70130RW	5656913	6274560	280
GK-T70170CW	5657231	6274761	284
GK-T70170GR	5657255	6274766	284
GK-T70170LGR	5657248	6274762	284
GK-T70170RW	5657224	6274760	284
GK-TA WDK 1AL	6418398	6113314	263
GK-TA WDK 1AL	6418398	6113314	269
GK-TA WDK 1LGR	6419869	6113312	249
GK-TA WDK 1LGR	6419869	6113312	255
GK-TA WDK 1RW	6419845	6113310	249
GK-TA WDK 1RW	6419845	6113310	255
GK-TA WDK 1RW	6419845	6113310	263
GK-TA WDK 1RW	6419845	6113310	269
GK-TA WDK 2AL	6418428	6113324	266
GK-TA WDK 2LGR	6419883	6113322	252
GK-TA WDK 2RW	6419876	6113320	252
GK-TA WDK 2RW	6419876	6113320	266
GK-TR53100AL	6418176	6113104	263
GK-TR53100LGR	6419340	6113102	249
GK-TR53100RW	6419333	6113100	249
GK-TR53100RW	6419333	6113100	263
GK-TR53130AL	6418411	6113304	266
GK-TR53130LGR	6419821	6113302	252
GK-TR53130RW	6419814	6113300	252
GK-TR53130RW	6419814	6113300	266
GK-TR53165AL	6418664	6113484	269
GK-TR53165LGR	6420162	6113482	255
GK-TR53165RW	6420155	6113480	255
GK-TR53165RW	6420155	6113480	269
		€/m	
GK-TW53	6419685	6113290	250
GK-TW53	6419685	6113290	253
GK-TW53	6419685	6113290	256
GK-TW53	6419685	6113290	264
GK-TW53	6419685	6113290	267



Típus	GTIN	Rendelési	Oldal
		€/m	
GK-TW53	6419685	6113290	270
GK-TW70	5658122	6274900	276
GK-TW70	5658122	6274900	280
GK-TW70	5658122	6274900	284
GK-TW70	5658122	6274900	420
		€/db	
G-KWAG70110RW	5657712	6274850	382
G-KWAG70130RW	5657781	6274860	382
G-KWAG70170RW	5657880	6274870	383
G-KWAG70210RW	5657958	6274880	383
G-KWAG90110RW	5658443	6274950	382
G-KWAG90130RW	5658542	6274960	383
G-KWAG90170RW	5658580	6274970	383
G-KWAG90210RW	5658627	6274980	383
G-KWAO70110CW	5657415	6274811	381
G-KWAO70110LGR	5657422	6274812	381
G-KWAO70110RW	5657408	6274810	381
G-KWAO70130CW	5657484	6274821	381
G-KWAO70130RW	5657477	6274820	381
G-KWAO70170CW	5657583	6274831	381
G-KWAO70170LGR	5657590	6274832	381
G-KWAO70170RW	5657545	6274830	381
G-KWAO70210RW	5657644	6274840	382
G-KWAO90110RW	5658139	6274910	381
G-KWAO90130RW	5658207	6274920	381
G-KWAO90170RW	5658306	6274930	382
G-KWAO90210RW	5658375	6274940	382
		€/m	
GS-A70130RW	5661139	6277400	308
GS-A70170RW	5662945	6277800	320
GS-A70210RW	5663744	6278000	333
GS-A90130RW	5661740	6277500	308
GS-A90170RW	5663317	6277900	320
GS-A90210RW	5664109	6278100	333
		€/db	
GS-AA70130RW	5661269	6277410	310
GS-AA70170RW	5663034	6277810	322
GS-AA70210RW	5663812	6278010	335
GS-AA90130RW	5661900	6277510	310
GS-AA90170RW	5663409	6277910	322
GS-AA90210RW	5664178	6278110	335
GS-AFF70130RW	5661443	6277430	311
GS-AFF70170RW	5663140	6277830	323
GS-AFF70210RW	5663904	6278030	336
GS-AFF90130RW	5662020	6277530	311
GS-AFF90170RW	5663539	6277930	323
GS-AFF90210RW	5664260	6278130	336
GS-AFS70130RW	5661375	6277420	311
GS-AFS70170RW	5663102	6277820	323
GS-AFS70210RW	5663867	6278020	336
GS-AFS90130RW	5661986	6277520	311
GS-AFS90170RW	5663478	6277920	323
GS-AFS90210RW	5664222	6278120	336
GS-AI70130RW	5661559	6277440	312
GS-AI70170RW	5663195	6277840	324
GS-AI70210RW	5663959	6278050	337
GS-AI90130RW	5662075	6277540	312
GS-AI90170RW	5663607	6277940	324
GS-AI90210RW	5664376	6278140	337
GS-AT70130RW	5661665	6277460	312
GS-AT70170RW	5663249	6277860	324
GS-AT70210RW	5664000	6278060	337
GS-AT90130RW	5662129	6277560	312
GS-AT90170RW	5663690	6277960	324
GS-AT90210RW	5664482	6278160	337
		€/m	
GS-D70170RW	5664666	6278200	327
GS-D70210CW	5665564	6278401	339
GS-D90170RW	5665137	6278300	327
GS-D90210RW	5666097	6278500	339
		€/db	
GS-DA70170RW	5664789	6278210	329
GS-DA70210RW	5665625	6278410	341
GS-DA90170RW	5665205	6278310	329
GS-DA90210RW	5666165	6278510	341
GS-DFF70170RW	5664901	6278230	330
GS-DFF70210RW	5665816	6278430	342
GS-DFF90170RW	5665335	6278330	330
GS-DFF90210RW	5666257	6278530	342
GS-DFS70170RW	5664833	6278220	330
GS-DFS70210RW	5665700	6278420	342

Típus	GTIN	Rendelési	Oldal
		€/db	
GS-DFS90170RW	5665250	6278320	330
GS-DFS90210RW	5666219	6278520	342
GS-DI70170RW	5664987	6278240	331
GS-DI70210RW	5665939	6278440	343
GS-DI90170RW	5665458	6278340	331
GS-DI90210RW	5666301	6278540	343
GS-DT70170RW	5665083	6278260	331
GS-DT70210RW	5666042	6278460	343
GS-DT90170RW	5665502	6278360	331
GS-DT90210RW	5666356	6278560	343
		€/csom.e.	
GS-E70110RW	5659228	6277070	300
GS-E70130RW	5660484	6277270	306
GS-E70130RW	5660484	6277270	312
GS-E70170RW	5662464	6277670	318
GS-E70170RW	5662464	6277670	325
GS-E70170RW	5662464	6277670	332
GS-E70210RW	5664055	6278070	338
GS-E70210RW	5664055	6278070	344
GS-E90110RW	5659921	6277170	301
GS-E90130RW	5661023	6277370	306
GS-E90130RW	5661023	6277370	313
GS-E90170RW	5662877	6277770	318
GS-E90170RW	5662877	6277770	325
GS-E90170RW	5662877	6277770	332
GS-E90210RW	5664567	6278170	338
GS-E90210RW	5664567	6278170	344
		€/db	
GS-KUP70	5660590	6277290	296
GS-KUP70	5660590	6277290	302
GS-KUP70	5660590	6277290	308
GS-KUP70	5660590	6277290	314
GS-KUP70	5660590	6277290	320
GS-KUP70	5660590	6277290	327
GS-KUP70	5660590	6277290	333
GS-KUP70	5660590	6277290	339
GS-KUP90	5700852	6277294	296
GS-KUP90	5700852	6277294	302
GS-KUP90	5700852	6277294	308
GS-KUP90	5700852	6277294	314
GS-KUP90	5700852	6277294	320
GS-KUP90	5700852	6277294	327
GS-KUP90	5700852	6277294	333
GS-KUP90	5700852	6277294	339
		€/db	
GS-OT50ARW	5681038	6279890	329
GS-OT50FRW	5681090	6279990	331
		€/m	
GS-OT50RW	5680925	6279880	328
		€/db	
GS-OTARW	5696056	6279870	298
GS-OTARW	5696056	6279870	304
GS-OTARW	5696056	6279870	310
GS-OTARW	5696056	6279870	316
GS-OTARW	5696056	6279870	322
GS-OTARW	5696056	6279870	329
GS-OTARW	5696056	6279870	335
GS-OTARW	5696056	6279870	341
GS-OTFRW	5695936	6279860	299
GS-OTFRW	5695936	6279860	305
GS-OTFRW	5695936	6279860	311
GS-OTFRW	5695936	6279860	317
GS-OTFRW	5695936	6279860	323
GS-OTFRW	5695936	6279860	330
GS-OTFRW	5695936	6279860	336
GS-OTFRW	5695936	6279860	342
		€/m	
GS-OTRW	5695813	6279850	297
GS-OTRW	5695813	6279850	303
GS-OTRW	5695813	6279850	309
GS-OTRW	5695813	6279850	315
GS-OTRW	5695813	6279850	321
GS-OTRW	5695813	6279850	328
GS-OTRW	5695813	6279850	334
GS-OTRW	5695813	6279850	340
GS-OTRW	5695813	6279850	345
		€/db	
GS-S70110RW	5658726	6277000	296
GS-S70130RW	5660002	6277200	302
GS-S70170RW	5662174	6277600	314
GS-S90110RW	5659389	6277100	296
GS-S90130RW	5660606	6277300	302



Típus	GTIN	Rendelési	Oldal
GS-S90170RW	5662518	€/m 6277700	314
GS-SA70110RW	5658856	€/db 6277010	298
GS-SA70130RW	5660163	6277210	304
GS-SA70170RW	5662242	6277610	316
GS-SA90110RW	5659518	6277110	298
GS-SA90130RW	5660767	6277310	304
GS-SA90170RW	5662587	6277710	316
GS-SFS70110RW	5658962	6277020	299
GS-SFS70130RW	5660248	6277220	305
GS-SFS70170RW	5662310	6277620	317
GS-SFS90110RW	5659624	6277120	299
GS-SFS90130RW	5660811	6277320	305
GS-SFS90170RW	5662631	6277720	317
GS-SI70110RW	5659044	6277040	300
GS-SI70130RW	5660323	6277240	306
GS-SI70170RW	5662365	6277640	318
GS-SI90110RW	5659709	6277140	300
GS-SI90130RW	5660866	6277340	306
GS-SI90170RW	5662709	6277740	318
GS-ST70110RW	5659150	6277060	300
GS-ST70130RW	5660408	6277260	306
GS-ST70170RW	5662419	6277660	318
GS-ST90110RW	5659815	6277160	300
GS-ST90130RW	5660941	6277360	306
GS-ST90170RW	5662754	6277760	318
GS-TW70	5659334	€/m 6277090	301
GS-TW70	5659334	6277090	307
GS-TW70	5659334	6277090	313
GS-TW70	5659334	6277090	319
GS-TW70	5659334	6277090	325
GS-TW70	5659334	6277090	332
GS-TW70	5659334	6277090	338
GS-TW70	5659334	6277090	344
GS-TW90	5659341	6277095	301
GS-TW90	5659341	6277095	307
GS-TW90	5659341	6277095	313
GS-TW90	5659341	6277095	319
GS-TW90	5659341	6277095	325
GS-TW90	5659341	6277095	332
GS-TW90	5659341	6277095	338
GS-TW90	5659341	6277095	344
G-SVS70110RW	5667667	€/db 6279760	298
G-SVS70130RW	5667704	6279764	303
G-SVS70130RW	5667704	6279764	309
G-SVS70170RW	5667742	6279768	315
G-SVS70170RW	5667742	6279768	321
G-SVS70170RW	5667742	6279768	328
G-SVS70210RW	5667780	6279772	334
G-SVS70210RW	5667780	6279772	340
G-SVS90110RW	5667827	6279776	298
G-SVS90130RW	5667865	6279780	304
G-SVS90130RW	5667865	6279780	309
G-SVS90170RW	5667902	6279784	316
G-SVS90170RW	5667902	6279784	322
G-SVS90170RW	5667902	6279784	329
G-SVS90210RW	5667940	6279788	335
G-SVS90210RW	5667940	6279788	341
HAT30	5465249	6290201	423
IKR4RW	5616559	6288365	434
IKR-6 RW	5889373	6119319	434
IKR-6 RW	5889373	6119319	476
IOP3RW	5144885	6287080	347
ISS110100FEL	5477402	6289043	408
ISS110100FRW	5477013	6289040	408
ISS110100REL	5477426	6289063	406
ISS110100RRW	5477037	6289060	406
ISS140100FEL	5477020	6289053	412
ISS140100FRW	5477419	6289050	412
ISS140100REL	5477044	6289073	410
ISS140100RRW	5477433	6289070	410
ISS140110EL	5160908	6288963	400
ISS140110RW	5160861	6288960	400
ISS160160APKTS	6427451	6290456	421
ISS160160AS HRO	6191512	6290423	420

Típus	GTIN	Rendelési	Oldal
ISS160160AS WA	6191505	€/db 6290422	420
ISS160160BP	6191499	6290416	419
ISS160160DB WA	6191529	6290436	419
ISS160160DLA	6258659	6290495	420
ISS160160IP4 EL	6191468	6290404	418
ISS160160IP6 EL	6191451	6290406	419
ISS70110EL	5160748	6288943	398
ISS70110RW	5160731	6288940	398
ISS70110STKRW	5809142	6286540	391
ISS70110STSRW	5809135	6286530	390
ISS98B	5144045	6286800	391
ISS98KF	5144052	6286802	391
ISSBP110100RW	5816966	6290330	406
ISSBP110100WA	5816980	6290331	406
ISSBP140100RW	5816997	6290336	410
ISSBP140100WA	5817000	6290337	410
ISSBP140110RW	5161752	6290130	400
ISSBP140110WA	5161769	6290134	400
ISSBP70110RW	5161578	6290100	398
ISSBP70110WA	5161585	6290104	398
ISSBP70140RW	5161691	6290120	392
ISSBP70140RW	5161691	6290120	394
ISSBP70140RW	5161691	6290120	396
ISSBP70140WA	5161707	6290124	392
ISSBP70140WA	5161707	6290124	394
ISSBP70140WA	5161707	6290124	396
ISSBPDM45RW	5817017	6290347	415
ISSBPDM45WA	5817024	6290348	415
ISSBW70140RW	5161813	6290150	393
ISSBW70140RW	5161813	6290150	395
ISSDHSM45EL	5811794	6289982	426
ISSDHSM45RW	5811787	6289980	426
ISSDM45EL	5773870	6289972	414
ISSDM45FEL	5773924	6289976	416
ISSDM45FRW	5773887	6289974	416
ISSDM45RW	5773863	6289970	414
ISSDV	6258666	6290189	422
ISSGU110100	5817031	6290358	407
ISSGU140100	5817048	6290362	411
ISSGU140110	5161943	6290176	400
ISSGU70110	5161882	6290170	398
ISSGU70140	5161936	6290174	393
ISSGU70140	5161936	6290174	395
ISSGU70140	5161936	6290174	396
ISSGUDM45	5817055	6290372	414
ISSHS140250EL	5161264	6290023	425
ISSHS140250RW	5161226	6290020	425
ISSHS140500EL	5161325	6290033	425
ISSHS140500RW	5161288	6290030	425
ISSHS140700EL	5161387	6290043	425
ISSHS140700RW	5161349	6290040	425
ISSHS4 61OT3LGR	5143918	6286702	424
ISSHS4 61OT3RW	5143888	6286700	424
ISSHS4SR40	5144090	6286810	424
ISSHS6EL	5161561	6290073	426
ISSOG70140EL	6258697	6289088	396
ISSOG70140RW	6258703	6289090	396
ISSOGHS70140EL	6258758	6289096	425
ISSOGHS70140RW	6258765	6289098	425
ISSRGU	5428152	6290178	402
ISSRHSM45EL	5428145	6290091	426
ISSRHSM45RW	5428138	6290090	426
ISSRM45EL	5428107	6290087	402
ISSRM45FEL	5459101	6290097	404
ISSRM45FRW	5459095	6290095	404
ISSRM45RW	5428091	6290086	402
ISST70140BEL	5161219	6290013	394
ISST70140BRW	5161202	6290010	394
ISST70140EL	5160670	6288933	392
ISST70140RW	5160663	6288930	392
ISSZ70140	5161868	6290160	392
ISSZ70140	5161868	6290160	394
KAL-K11 AL1	6133857	6117422	454



Típus	GTIN	Rendelési	Oldal
KAL-K11 RW1	6133833	€/db 6117420	454
KAL-K11 SWGR1	6133840	6117421	454
		€/m	
KG2CW	5146582	6287701	380
KG2CW	5146674	6287711	380
KG2EL	5146704	6287723	380
KG2EL	5146742	6287733	380
KG2LGR	5146612	6287702	380
KG2LGR	5146681	6287712	380
KG2RW	5146575	6287700	380
KG2RW	5146643	6287710	380
		€/db	
KL80A	5148777	6288640	277
KL80A	5148777	6288640	281
KL80A	5148777	6288640	285
KL80A	5148777	6288640	290
KL80A	5148777	6288640	293
KL80A	5148777	6288640	301
KL80A	5148777	6288640	307
KL80A	5148777	6288640	313
KL80A	5148777	6288640	319
KL80A	5148777	6288640	325
KL80A	5148777	6288640	332
KL80A	5148777	6288640	338
KL80A	5148777	6288640	344
KL80A	5148777	6288640	354
KL80A	5148777	6288640	359
KL80A	5148777	6288640	362
KL80A	5148777	6288640	365
KL80A	5148777	6288640	369
KNW1	6014514	6178527	234
KNW1	6014514	6178527	243
KNW2	6014637	6178529	234
KNW2	6014637	6178529	243
KS70110	5680697	6279802	378
KS70130	5680703	6279804	378
KS70170	5680734	6279806	378
		€/100	
KSN1	6014279	6178520	234
KSN1	6014279	6178520	243
KSN22	6337057	6178525	234
KSN22	6337057	6178525	243
		€/db	
KSP170	5680741	6279810	379
KSP210	5680758	6279812	379
KSR20020	6018598	6249842	182
KSR20030	6018710	6249844	183
KSR30030	5691020	6249845	184
KSR40040	6018833	6249846	186
KSR40060	6018956	6249848	188
KSR60060	6019076	6249850	190
KSR60100	5020325	6249852	192
KSR60150	5020387	6249854	194
KSR60200	5020394	6249856	196
KSR80080	5691037	6249865	198
KUPP	5149071	6288680	345
		€/m	
LK4 15015	6000050	6178001	212
LK4 30015	6000173	6178003	212
LK4 30025	6000296	6178005	212
LK4 40025	6000418	6178010	212
LK4 40040	6000531	6178012	213
LK4 40060	6000654	6178014	213
LK4 40080	6000777	6178016	213
LK4 40100	6000890	6178018	214

Típus	GTIN	Rendelési	Oldal
LK4 60015	6001132	€/m 6178026	214
LK4 60025	6001255	6178028	214
LK4 60040	6001378	6178031	215
LK4 60060	6001491	6178033	215
LK4 60080	6001613	6178035	215
LK4 60100	6001736	6178037	216
LK4 60120	6001859	6178039	216
LK4 80025	6002214	6178050	216
LK4 80040	6002337	6178052	217
LK4 80060	6002450	6178054	217
LK4 80080	6002573	6178056	217
LK4 80100	6002696	6178059	218
LK4 80120	6002818	6178061	218
LK4 D 100	6040803	6178490	214
LK4 D 100	6040803	6178490	216
LK4 D 100	6040803	6178490	218
LK4 D 100	6040803	6178490	220
LK4 D 100	6040803	6178490	222
LK4 D 120	6040926	6178492	216
LK4 D 120	6040926	6178492	218
LK4 D 120	6040926	6178492	221
LK4 D 120	6040926	6178492	223
LK4 D 15	6040209	6178480	212
LK4 D 15	6040209	6178480	214
LK4 D 15	6040209	6178480	219
LK4 D 25	6040322	6178482	212
LK4 D 25	6040322	6178482	213
LK4 D 25	6040322	6178482	215
LK4 D 25	6040322	6178482	217
LK4 D 25	6040322	6178482	219
LK4 D 25	6040322	6178482	221
LK4 D 40	6040445	6178484	213
LK4 D 40	6040445	6178484	215
LK4 D 40	6040445	6178484	217
LK4 D 40	6040445	6178484	219
LK4 D 40	6040445	6178484	221
LK4 D 60	6040568	6178486	213
LK4 D 60	6040568	6178486	215
LK4 D 60	6040568	6178486	217
LK4 D 60	6040568	6178486	220
LK4 D 60	6040568	6178486	222
LK4 D 80	6040681	6178488	214
LK4 D 80	6040681	6178488	216
LK4 D 80	6040681	6178488	218
LK4 D 80	6040681	6178488	220
LK4 D 80	6040681	6178488	222
LK4 H	6008339	€/100 6178092	234
		€/m	
LK4 N 60015	6004850	6178201	219
LK4 N 60025	6004973	6178203	219
LK4 N 60040	6005093	6178205	219
LK4 N 60060	6005215	6178207	220
LK4 N 60080	6005307	6178209	220
LK4 N 60100	6005406	6178211	220
LK4 N 60120	6005505	6178213	221
LK4 N 80025	6005802	6178225	221
LK4 N 80040	6005932	6178227	221
LK4 N 80060	6006052	6178229	222
LK4 N 80080	6006175	6178231	222
LK4 N 80100	6006298	6178233	222
LK4 N 80120	6006410	6178236	223
		€/db	
LKM A40040FS	6652273	6247563	185
LKM A40040RW	6652334	6249086	185
LKM A40060FS	6312733	6247571	187
LKM A40060RW	6314232	6249094	187
LKM A60060FS	6977062	6248047	189
LKM A60060RW	6503650	6249558	189
LKM A60100FS	6312979	6248063	191
LKM A60100RW	6314898	6249574	191
LKM A60150FS	6313037	6248071	193
LKM A60150RW	6314959	6249582	193
LKM A60200FS	6313099	6248098	195
LKM A60200RW	6315017	6249590	195
LKM A80080FS	5699033	6248332	197
LKM A80080RW	5699101	6248432	197
LKM E40040FS	6652631	6247881	186
LKM E40040RW	6652693	6249418	186
LKM E40060FS	6575114	6247903	188
LKM E40060RW	6575350	6249426	188
LKM E60060FS	6503353	6248284	190
LKM E60060RW	6503292	6249795	190



Típus	GTIN	Rendelési	Oldal	Típus	GTIN	Rendelési	Oldal
		€/db				€/m	
LKM E60100FS	6575596	6248306	192	LKM40040RW	6651856	6248497	185
LKM E60100RW	6575770	6249817	192	LKM40060FS	6311897	6247016	187
LKM E60150FS	6575657	6248314	194	LKM40060RW	6313570	6248519	187
LKM E60150RW	6575831	6249825	194				
LKM E60200FS	6575718	6248322	196	LKM60060FS	6977369	6247091	189
LKM E60200RW	6575893	6249833	196	LKM60060RW	6977307	6248608	189
LKM E80080FS	5699064	6248344	198	LKM60100FS	6312139	6247113	191
LKM E80080RW	5699156	6248454	198	LKM60100RW	6313815	6248624	191
LKM F40040FS	6652518	6247490	185	LKM60150FS	6312191	6247148	193
LKM F40040RW	6652570	6248993	185	LKM60150RW	6313877	6248640	193
LKM F40060FS	6312313	6247504	187	LKM60200FS	6312252	6247164	195
LKM F40060RW	6313990	6249000	187	LKM60200RW	6313938	6248667	195
LKM F60060FS	6503476	6247989	189				
LKM F60060RW	6503414	6249485	189	LKM80080FS	5691006	6247194	197
LKM F60100FS	6312559	6248004	192	LKM80080RW	5691013	6248694	197
LKM F60100RW	6314713	6249507	192				
LKM F60150FS	6312610	6248012	193	LKV 100100	6011162	6178341	229
LKM F60150RW	6314775	6249515	193	LKV 10037	6010806	6178334	228
LKM F60200FS	6312672	6248020	195	LKV 10050	6010929	6178336	228
LKM F60200RW	6314836	6249523	195	LKV 10075	6011049	6178338	229
LKM F80080FS	5699026	6248328	197	LKV 25025	6009411	6178302	224
LKM F80080RW	5699095	6248428	197	LKV 37025	6009534	6178305	224
LKM I40040FS	6652150	6247652	185	LKV 37037	6009657	6178307	224
LKM I40040RW	6652211	6249167	185	LKV 50025	6009732	6178310	225
LKM I40060FS	6313150	6247660	187	LKV 50037	6009831	6178312	225
LKM I40060RW	6314478	6249175	187	LKV 50050	6009930	6178314	225
LKM I60060FS	6977185	6248128	189	LKV 50075	6010073	6178316	226
LKM I60060RW	6977123	6249612	189	LKV 75025	6010196	6178320	226
LKM I60100FS	6313396	6248144	191	LKV 75037	6010318	6178322	226
LKM I60100RW	6315079	6249639	191	LKV 75050	6010400	6178324	227
LKM I60150FS	6313457	6248152	193	LKV 75075	6010509	6178326	227
LKM I60150RW	6315130	6249647	193	LKV 75100	6010608	6178328	227
LKM I60200FS	6313518	6248160	195	LKV 75125	6010707	6178330	228
LKM I60200RW	6315192	6249655	195	LKV D 100	6041763	6178512	227
LKM I80080FS	5699040	6248336	197	LKV D 100	6041763	6178512	231
LKM I80080RW	5699118	6248436	197	LKV D 100	6041763	6178512	233
		€/100		LKV D 125	6041886	6178514	228
LKM K140	6119295	6249888	200	LKV D 125	6041886	6178514	231
LKM K80	6119233	6249884	199	LKV D 25	6041282	6178504	224
		€/db		LKV D 25	6041282	6178504	224
LKM KF 60100	5685081	6249881	191	LKV D 25	6041282	6178504	225
LKM SV20	6652754	6247431	182	LKV D 25	6041282	6178504	226
LKM SV30	6118991	6247434	183	LKV D 25	6041282	6178504	230
LKM SV30	6118991	6247434	184	LKV D 25	6041282	6178504	230
LKM SV40	6315253	6247458	185	LKV D 37	6041404	6178506	224
LKM SV40	6315253	6247458	187	LKV D 37	6041404	6178506	225
LKM SV60	6315314	6247466	189	LKV D 37	6041404	6178506	226
LKM SV60	6315314	6247466	191	LKV D 37	6041404	6178506	228
LKM SV60	6315314	6247466	193	LKV D 37	6041404	6178506	230
LKM SV60	6315314	6247466	195	LKV D 37	6041404	6178506	232
LKM SV80	5699019	6247472	197	LKV D 50	6041527	6178508	225
LKM T40040FS	6652396	6247725	185	LKV D 50	6041527	6178508	227
LKM T40040RW	6652457	6249256	185	LKV D 50	6041527	6178508	228
LKM T40060FS	6317592	6247733	187	LKV D 50	6041527	6178508	230
LKM T40060RW	6318018	6249264	187	LKV D 50	6041527	6178508	232
LKM T60060FS	6503599	6248187	189	LKV D 75	6041640	6178510	226
LKM T60060RW	6503537	6249671	189	LKV D 75	6041640	6178510	227
LKM T60100FS	6317837	6248209	191	LKV D 75	6041640	6178510	229
LKM T60100RW	6318254	6249701	191	LKV D 75	6041640	6178510	231
LKM T60150FS	6317899	6248217	193	LKV D 75	6041640	6178510	232
LKM T60150RW	6318315	6249728	193			€/100	
LKM T60200FS	6317950	6248225	195	LKV H	6011285	6178349	234
LKM T60200RW	6318377	6249736	195	LKV H H	6017829	6178650	243
LKM T80080FS	5699057	6248340	197			€/m	
LKM T80080RW	5699125	6248450	197	LKV N 100100	6015184	6178441	233
		€/m		LKV N 10037	6013913	6178435	232
LKM TWS55	6644896	6249876	199	LKV N 10050	6014033	6178437	232
LKM TWS75	5762898	6249880	199	LKV N 10075	6014156	6178439	232
		€/db		LKV N 75025	6013197	6178420	230
LKM Z100	6315499	6249922	199	LKV N 75037	6013319	6178422	230
LKM Z150	6315611	6249965	199	LKV N 75050	6013432	6178424	230
LKM Z200	6315673	6249981	199	LKV N 75075	6013555	6178426	231
LKM Z60	6315376	6249906	199	LKV N 75100	6013678	6178428	231
		€/m		LKV N 75125	6013791	6178430	231
LKM20020FS	6651672	6246966	182	LKVH 50037	5803744	6178582	240
LKM20020RW	6651795	6248462	182	LKVH 50050	5803829	6178585	240
LKM20030FS	6118878	6246974	183	LKVH 50075	5803836	6178588	240
LKM20030RW	6119059	6248470	183	LKVH D 100	5981480	6178682	242
		€/db		LKVH D 125	5981497	6178686	242
LKM30030FS	5690955	6246982	184	LKVH D 37	5981459	6178670	240
LKM30030RW	5690962	6248482	184	LKVH D 37	5981459	6178670	241
		€/m		LKVH D 50	5981466	6178674	240
LKM40040FS	6651733	6246990	185	LKVH D 50	5981466	6178674	241



Típus	GTIN	Rendelési	Oldal
		€/m	
LKVH D 75	5981473	6178678	240
LKVH D 75	5981473	6178678	241
LKVH N 75037	5803751	6178552	241
LKVH N 75050	5803768	6178556	241
LKVH N 75075	5803799	6178559	241
LKVH N 75100	5803805	6178563	242
LKVH N 75125	5803812	6178566	242
		€/db	
MTG-12R F AL1	5899747	6105192	471
MTG-12R F RW1	5899693	6105186	471
MTG-12R F SWGR1	5899730	6105189	471
MTG-12R L AL1	5899570	6105168	471
MTG-12R L RW1	5899501	6105162	471
MTG-12R L SWGR1	5899525	6105165	471
MTG-2BC F AL1	5898900	6105096	472
MTG-2BC F RW1	5900603	6105090	472
MTG-2BC F SWGR1	5900641	6105093	472
MTG-2R F AL1	5900566	6105072	470
MTG-2R F RW1	5900542	6105066	470
MTG-2R F SWGR1	5900559	6105069	470
MTG-2R L AL1	5900481	6105048	469
MTG-2R L RW1	5900467	6105042	469
MTG-2R L SWGR1	5900474	6105045	469
MTG-2UC1.2 AL1	6425525	6105295	467
MTG-2UC1.2 RW1	6425501	6105291	467
MTG-2UC1.2 SWGR1	6425518	6105293	467
MTG-3R F AL1	5899259	6105144	471
MTG-3R F RW1	5899204	6105138	471
MTG-3R F SWGR1	5899228	6105141	471
MTG-3R L AL1	5899099	6105120	470
MTG-3R L RW1	5899037	6105114	470
MTG-3R L SWGR1	5899075	6105117	470
MTG-BC F AL1	5900368	6105024	472
MTG-BC F RW1	5900344	6105018	472
MTG-BC F SWGR1	5900351	6105021	472
MTG-DB O AL1	5898610	6104712	465
MTG-DB O RW1	5898597	6104706	465
MTG-DB O SWGR1	5898603	6104709	465
MTG-DB9 F AL1	5898559	6104688	465
MTG-DB9 F RW1	5898535	6104682	465
MTG-DB9 F SWGR1	5898542	6104685	465
MTG-DB9 S AL1	5898245	6104640	464
MTG-DB9 S RW1	5898177	6104634	464
MTG-DB9 S SWGR1	5898191	6104637	464
MTG-DV O AL1	5898795	6104784	466
MTG-DV O RW1	5898771	6104778	466
MTG-DV O SWGR1	5898788	6104781	466
MTG-DVI F AL1	5898733	6104760	466
MTG-DVI F RW1	5898719	6104754	466
MTG-DVI F SWGR1	5898726	6104757	466
MTG-DVI S AL1	5898672	6104736	465
MTG-DVI S RW1	5898658	6104730	465
MTG-DVI S SWGR1	5898665	6104733	465
MTG-HD F AL1	5899044	6104832	467
MTG-HD F RW1	5899013	6104826	467
MTG-HD F SWGR1	5899020	6104829	467
MTG-HD S AL1	5898924	6104808	466
MTG-HD S RW1	5898894	6104802	466
MTG-HD S SWGR1	5898917	6104805	466
MTG-MK L AL1	5899945	6104952	468
MTG-MK L RW1	5899921	6104946	468
MTG-MK L SWGR1	5899938	6104949	468
MTG-R F AL1	5900283	6105000	469
MTG-R F RW1	5900238	6104994	469
MTG-R F SWGR1	5900245	6104997	469
MTG-R L AL1	5900122	6104976	469
MTG-R L RW1	5900047	6104970	469
MTG-R L SWGR1	5900108	6104973	469
MTG-SON S AL1	6102174	6105274	473
MTG-SON S RW1	6102150	6105270	473
MTG-SON S SWGR1	6102167	6105272	473
MTG-U3A F AL1	5899754	6104928	468
MTG-U3A F RW1	5899648	6104922	468
MTG-U3A F SWGR1	5899709	6104925	468
MTG-U3A S AL1	5899372	6104880	467
MTG-U3A S RW1	5899334	6104874	467
MTG-U3A S SWGR1	5899341	6104877	467
MTG-VGA F AL1	5898443	6104664	464
MTG-VGA F RW1	5898375	6104658	464
MTG-VGA F SWGR1	5898436	6104661	464
MTG-VGA S AL1	5898085	6104616	464
MTG-VGA S RW1	5898023	6104610	464
MTG-VGA S SWGR1	5898061	6104613	464

Típus	GTIN	Rendelési	Oldal
		€/db	
MTG-X O AL1	5900184	6105240	474
MTG-X O RW1	5900115	6105234	474
MTG-X O SWGR1	5900177	6105237	474
MTG-X3F L AL1	5900009	6105216	473
MTG-X3F L RW1	5899860	6105210	473
MTG-X3F L SWGR1	5899877	6105213	473
MTG-X3F S AL1	6102099	6105254	473
MTG-X3F S RW1	6102051	6105250	473
MTG-X3F S SWGR1	6102068	6105252	473
MTG-X3M L AL1	5900092	6105228	473
MTG-X3M L RW1	5900054	6105222	473
MTG-X3M L SWGR1	5900061	6105225	473
MTG-X3M S AL1	6102129	6105262	473
MTG-X3M S RW1	6102105	6105258	473
MTG-X3M S SWGR1	6102112	6105260	473
MTS-12R F AL1	5899822	6105204	472
MTS-12R F RW1	5899761	6105198	472
MTS-12R F SWGR1	5899815	6105201	472
MTS-12R L AL1	5899686	6105180	471
MTS-12R L RW1	5899617	6105174	471
MTS-12R L SWGR1	5899624	6105177	471
MTS-2BC F AL1	5898986	6105108	472
MTS-2BC F RW1	5898948	6105102	472
MTS-2BC F SWGR1	5898962	6105105	472
MTS-2R F AL1	5900597	6105084	470
MTS-2R F RW1	5900573	6105078	470
MTS-2R F SWGR1	5900580	6105081	470
MTS-2R L AL1	5900535	6105060	470
MTS-2R L RW1	5900511	6105054	470
MTS-2R L SWGR1	5900528	6105057	470
MTS-3R F AL1	5899464	6105156	471
MTS-3R F RW1	5899273	6105150	471
MTS-3R F SWGR1	5899457	6105153	471
MTS-3R L AL1	5899167	6105132	470
MTS-3R L RW1	5899136	6105126	470
MTS-3R L SWGR1	5899143	6105129	470
MTS-BC F AL1	5900429	6105036	472
MTS-BC F RW1	5900405	6105030	472
MTS-BC F SWGR1	5900412	6105033	472
MTS-DB O AL1	5898641	6104724	465
MTS-DB O RW1	5898627	6104718	465
MTS-DB O SWGR1	5898634	6104721	465
MTS-DB9 F AL1	5898580	6104700	465
MTS-DB9 F RW1	5898566	6104694	465
MTS-DB9 F SWGR1	5898573	6104697	465
MTS-DB9 S AL1	5898320	6104652	465
MTS-DB9 S RW1	5898269	6104646	465
MTS-DB9 S SWGR1	5898313	6104649	465
MTS-DV O AL1	5898863	6104796	466
MTS-DV O RW1	5898849	6104790	466
MTS-DV O SWGR1	5898856	6104793	466
MTS-DVI F AL1	5898764	6104772	466
MTS-DVI F RW1	5898740	6104766	466
MTS-DVI F SWGR1	5898757	6104769	466
MTS-DVI S AL1	5898702	6104748	466
MTS-DVI S RW1	5898689	6104742	466
MTS-DVI S SWGR1	5898696	6104745	466
MTS-HD F AL1	5899150	6104844	467
MTS-HD F RW1	5899082	6104838	467
MTS-HD F SWGR1	5899105	6104841	467
MTS-HD S AL1	5898979	6104820	467
MTS-HD S RW1	5898931	6104814	467
MTS-HD S SWGR1	5898955	6104817	467
MTS-MK L AL1	5899990	6104964	468
MTS-MK L RW1	5899976	6104958	468
MTS-MK L SWGR1	5899983	6104961	468
MTS-R F AL1	5900337	6105012	469
MTS-R F RW1	5900290	6105006	469
MTS-R F SWGR1	5900306	6105009	469
MTS-R L AL1	5900221	6104988	469
MTS-R L RW1	5900160	6104982	469
MTS-R L SWGR1	5900214	6104985	469
MTS-U3A F AL1	5899884	6104940	468
MTS-U3A F RW1	5899808	6104934	468
MTS-U3A F SWGR1	5899853	6104937	468
MTS-U3A S AL1	5899402	6104892	468
MTS-U3A S RW1	5899389	6104886	468
MTS-U3A S SWGR1	5899396	6104889	468
MTS-VGA F AL1	5898504	6104676	464
MTS-VGA F RW1	5898481	6104670	464
MTS-VGA F SWGR1	5898498	6104673	464
MTS-VGA S AL1	5898146	6104628	464
MTS-VGA S RW1	5898122	6104622	464



Típus	GTIN	Rendelési	Oldal	Típus	GTIN	Rendelési	Oldal
MTS-VGA S SWGR1	5898139	€/db 6104625	464	RS-BS1 AL1	5276005	€/db 6117655	453
MVKG70130	5680765	6279820	379	RS-BS1 RW1	5275992	6117654	453
MVKG70170	5680796	6279822	379	RS-BS1 SWGR1	5701132	6117653	453
MVKG70210	5680802	6279824	379	RT-BS1 AL1	5405955	6117658	452
MVKG90130	5680819	6279826	380	RT-BS1 RW1	5405948	6117657	452
MVKG90170	5680826	6279828	380	RT-BS1 SWGR1	5701149	6117656	452
MVKG90210	5680857	6279830	380	SAISSF	5459279	6290198	404
NS8 ST	6191550	6290499	420	SAISSF	5459279	6290198	408
OK-K 45	6176236	6116116	258	SAISSF	5459279	6290198	412
OT A Soft EL	5914259	6115855	371	SAISSF	5459279	6290198	416
OT A Style EL	5914273	6115865	371	SDE-RW DOGN1	5889120	6119402	475
OT A Swing EL	5914235	6115851	371	SDE-RW DOGN1B	5889250	6119422	475
OT GAD Soft EL	5914174	6115835	370	SDE-RW DOGN2	5889175	6119408	475
OT GAD Style EL	5914198	6115845	370	SDE-RW DOGN2B	5889304	6119428	475
OT GAD Swing EL	5914150	6115825	370	SDE-RW DOGN3	5889205	6119415	476
OT I Soft EL	5914334	6115885	371	SDE-RW DOGN3B	5889359	6119434	476
OT I Style EL	5914358	6115895	372	SDE-RW DORT1	5889137	6119403	475
OT I Swing EL	5914310	6115875	371	SDE-RW DORT1B	5889267	6119423	475
OTK H110	5817901	€/100 6176128	178	SDE-RW DORT2	5889182	6119409	475
OTK H150	5817918	6176131	178	SDE-RW DORT2B	5889311	6119429	475
OTK H60	5817864	6176122	178	SDE-RW DORT3	5889236	6119413	476
OTK H90	5817895	6176125	178	SDE-RW DORT3B	5889366	6119435	476
PAD-ID6 AL1	6049189	6120005	454	SDE-RW DORW1	5889113	6119401	475
PAD-ID6 RW1	6049127	6120003	454	SDE-RW DORW1B	5889243	6119421	475
PAD-ID6 SWGR1	6049134	6120001	454	SDE-RW DORW2	5889144	6119407	475
PV N3 100H	5147176	6288104	379	SDE-RW DORW2B	5889298	6119427	475
PV N3 125H	5147183	6288106	379	SDE-RW DORW3	5889199	6119414	476
PV N3 150H	5147213	6288108	379	SDE-RW DORW3B	5889328	6119433	476
PV N3 175H	5147220	6288110	379	SE-B AL1	5405894	6117616	453
PV N3 200H	5147237	6288112	379	SE-B RW1	5405887	6117615	453
PV N3 225H	5147244	6288114	379	SE-B SWGR1	5700999	6117614	453
PV N3 250H	5147275	6288116	379	SFISSFRW	5459231	6290196	404
PV N3 275H	5147282	6288118	379	SFISSFRW	5459231	6290196	408
PV N3 300H	5147299	6288120	379	SFISSFRW	5459231	6290196	412
PV N3 50H	5147152	6288100	379	SFISSFRW	5459231	6290196	416
PV N3 75H	5147169	6288102	379	SFISSFRW	5459231	6290196	416
PV N3 250H	5147275	6288116	379	SFISSFRW	5459231	6290196	416
PV N3 275H	5147282	6288118	379	SFISSFRW	5459231	6290196	416
PV N3 300H	5147299	6288120	379	SFISSFRW	5459231	6290196	416
PV N3 50H	5147152	6288100	379	SFISSFRW	5459231	6290196	416
PV N3 75H	5147169	6288102	379	SFISSFRW	5459231	6290196	416
PV N3 250H	5147275	6288116	379	SFISSFRW	5459231	6290196	416
PV N3 275H	5147282	6288118	379	SFISSFRW	5459231	6290196	416
PV N3 300H	5147299	6288120	379	SFISSFRW	5459231	6290196	416
PV N3 50H	5147152	6288100	379	SFISSFRW	5459231	6290196	416
PV N3 75H	5147169	6288102	379	SFISSFRW	5459231	6290196	416
PV N3 250H	5147275	6288116	379	SFISSFRW	5459231	6290196	416
PV N3 275H	5147282	6288118	379	SFISSFRW	5459231	6290196	416
PV N3 300H	5147299	6288120	379	SFISSFRW	5459231	6290196	416
PV N3 50H	5147152	6288100	379	SFISSFRW	5459231	6290196	416
PV N3 75H	5147169	6288102	379	SFISSFRW	5459231	6290196	416
PV N3 250H	5147275	6288116	379	SFISSFRW	5459231	6290196	416
PV N3 275H	5147282	6288118	379	SFISSFRW	5459231	6290196	416
PV N3 300H	5147299	6288120	379	SFISSFRW	5459231	6290196	416
PV N3 50H	5147152	6288100	379	SFISSFRW	5459231	6290196	416
PV N3 75H	5147169	6288102	379	SFISSFRW	5459231	6290196	416
PV N3 250H	5147275	6288116	379	SFISSFRW	5459231	6290196	416
PV N3 275H	5147282	6288118	379	SFISSFRW	5459231	6290196	416
PV N3 300H	5147299	6288120	379	SFISSFRW	5459231	6290196	416
PV N3 50H	5147152	6288100	379	SFISSFRW	5459231	6290196	416
PV N3 75H	5147169	6288102	379	SFISSFRW	5459231	6290196	416
PV N3 250H	5147275	6288116	379	SFISSFRW	5459231	6290196	416
PV N3 275H	5147282	6288118	379	SFISSFRW	5459231	6290196	416
PV N3 300H	5147299	6288120	379	SFISSFRW	5459231	6290196	416
PV N3 50H	5147152	6288100	379	SFISSFRW	5459231	6290196	416
PV N3 75H	5147169	6288102	379	SFISSFRW	5459231	6290196	416
PV N3 250H	5147275	6288116	379	SFISSFRW	5459231	6290196	416
PV N3 275H	5147282	6288118	379	SFISSFRW	5459231	6290196	416
PV N3 300H	5147299	6288120	379	SFISSFRW	5459231	6290196	416
PV N3 50H	5147152	6288100	379	SFISSFRW	5459231	6290196	416
PV N3 75H	5147169	6288102	379	SFISSFRW	5459231	6290196	416
PV N3 250H	5147275	6288116	379	SFISSFRW	5459231	6290196	416
PV N3 275H	5147282	6288118	379	SFISSFRW	5459231	6290196	416
PV N3 300H	5147299	6288120	379	SFISSFRW	5459231	6290196	416
PV N3 50H	5147152	6288100	379	SFISSFRW	5459231	6290196	416
PV N3 75H	5147169	6288102	379	SFISSFRW	5459231	6290196	416
PV N3 250H	5147275	6288116	379	SFISSFRW	5459231	6290196	416
PV N3 275H	5147282	6288118	379	SFISSFRW	5459231	6290196	416
PV N3 300H	5147299	6288120	379	SFISSFRW	5459231	6290196	416
PV N3 50H	5147152	6288100	379	SFISSFRW	5459231	6290196	416
PV N3 75H	5147169	6288102	379	SFISSFRW	5459231	6290196	416
PV N3 250H	5147275	6288116	379	SFISSFRW	5459231	6290196	416
PV N3 275H	5147282	6288118	379	SFISSFRW	5459231	6290196	416
PV N3 300H	5147299	6288120	379	SFISSFRW	5459231	6290196	416
PV N3 50H	5147152	6288100	379	SFISSFRW	5459231	6290196	416
PV N3 75H	5147169	6288102	379	SFISSFRW	5459231	6290196	416
PV N3 250H	5147275	6288116	379	SFISSFRW	5459231	6290196	416
PV N3 275H	5147282	6288118	379	SFISSFRW	5459231	6290196	416
PV N3 300H	5147299	6288120	379	SFISSFRW	5459231	6290196	416
PV N3 50H	5147152	6288100	379	SFISSFRW	5459231	6290196	416
PV N3 75H	5147169	6288102	379	SFISSFRW	5459231	6290196	416
PV N3 250H	5147275	6288116	379	SFISSFRW	5459231	6290196	416
PV N3 275H	5147282	6288118	379	SFISSFRW	5459231	6290196	416
PV N3 300H	5147299	6288120	379	SFISSFRW	5459231	6290196	416
PV N3 50H	5147152	6288100	379	SFISSFRW	5459231	6290196	416
PV N3 75H	5147169	6288102	379	SFISSFRW	5459231	6290196	416
PV N3 250H	5147275	6288116	379	SFISSFRW	5459231	6290196	416
PV N3 275H	5147282	6288118	379	SFISSFRW	5459231	6290196	416
PV N3 300H	5147299	6288120	379	SFISSFRW	5459231	6290196	416
PV N3 50H	5147152	6288100	379	SFISSFRW	5459231	6290196	416
PV N3 75H	5147169	6288102	379	SFISSFRW	5459231	6290196	416
PV N3 250H	5147275	6288116	379	SFISSFRW	5459231	6290196	416
PV N3 275H	5147282	6288118	379	SFISSFRW	5459231	6290196	416
PV N3 300H	5147299	6288120	379	SFISSFRW	5459231	6290196	416
PV N3 50H	5147152	6288100	379	SFISSFRW	5459231	6290196	416
PV N3 75H	5147169	6288102	379	SFISSFRW	5459231	6290196	416
PV N3 250H	5147275	6288116	379	SFISSFRW	5459231	6290196	416
PV N3 275H	5147282	6288118	379	SFISSFRW	5459231	6290196	416
PV N3 300H	5147299	6288120	379	SFISSFRW	5459231	6290196	416
PV N3 50H	5147152	6288100	379	SFISSFRW	5459231	6290196	416
PV N3 75H	5147169	6288102	379	SFISSFRW	5459231	6290196	416
PV N3 250H	5147275	6288116	379	SFISSFRW	5459231	6290196	416
PV N3 275H	5147282	6288118	379	SFISSFRW	5459231	6290196	416
PV N3 300H	5147299	6288120	379	SFISSFRW	5459231	6290196	416
PV N3 50H	5147152	6288100	379	SFISSFRW	5459231	6290196	416
PV N3 75H	5147169	6288102	379	SFISSFRW	5459231	6290196	416
PV N3 250H	5147275	6288116	379	SFISSFRW	5459231	6290196	416
PV N3 275H	5147282	6288118	379	SFISSFRW	5459231	6290196	416
PV N3 300H	5147299	6288120	379	SFISSFRW	5459231	6290196	416
PV N3 50H	5147152	6288100	379	SFISSFRW	5459231	6290196	416
PV N3 75H	5147169	6288102	379	SFISSFRW	5459231	6290196	416
PV N3 250H	5147275						

Típus	GTIN	Rendelési	Oldal
		€/db	
SKL-SA50DRW	6153855	6199180	204
SKL-SA70DBU	6156672	6199287	206
SKL-SA70DRW	6156559	6199281	206
SKL-Z DBU	6158713	6199448	205
SKL-Z DBU	6158713	6199448	207
SKL-Z DRW	6157938	6199442	205
SKL-Z DRW	6157938	6199442	207
SKS-CHO RW1	5008866	6117200	443
SKS-DK0 RW1	5462231	6117202	443
SKS-DKE0 RW1	5616016	6117203	443
SP3	5680680	6279800	379
STA-SKS S1 SW	5438090	6117192	451
STA-SKS S1 W	5483571	6117193	451
STA-SKS SU1 SW	5670933	6117196	451
STA-SKS SU1 W	5670940	6117197	451
STD-BS0 RW1	6049851	6120722	443
STD-BSOG RW1.5	6049868	6120724	443
STD-CNOA10 RW1	6050086	6120740	445
STD-CNOA16 RW1	6050109	6120742	445
STD-CNOM RW1.5	6050147	6120744	445
STD-D0 AL1	6047093	6120018	437
STD-D0 AL2	6047222	6120032	437
STD-D0 AL3	6047390	6120052	437
STD-D0 MZGN1	6047024	6120012	437
STD-D0 MZGN2	6047147	6120026	437
STD-D0 MZGN3	6047321	6120046	437
STD-D0 ROR1	6046973	6120010	437
STD-D0 ROR2	6047130	6120024	437
STD-D0 ROR3	6047277	6120044	437
STD-D0 RW1	6046966	6120008	437
STD-D0 RW2	6047109	6120022	437
STD-D0 RW3	6047260	6120042	437
STD-D0 SRO1	6047031	6120014	437
STD-D0 SRO2	6047154	6120028	437
STD-D0 SRO3	6047345	6120048	437
STD-D0 SWGR1	6047086	6120016	437
STD-D0 SWGR2	6047208	6120030	437
STD-D0 SWGR3	6047383	6120050	437
STD-D0C AL1	6049608	6120352	447
STD-D0C AL2	6049738	6120372	447
STD-D0C AL3	6050031	6120392	447
STD-D0C MZGN1	6049486	6120346	447
STD-D0C MZGN2	6049660	6120366	447
STD-D0C MZGN3	6049790	6120386	447
STD-D0C ROR1	6049431	6120344	447
STD-D0C ROR2	6049622	6120364	447
STD-D0C ROR3	6049783	6120384	447
STD-D0C RW1	6049387	6120340	447
STD-D0C RW2	6049615	6120362	447
STD-D0C RW3	6049745	6120382	447
STD-D0C SRO1	6049509	6120348	447
STD-D0C SRO2	6049677	6120368	447
STD-D0C SRO3	6049974	6120388	447
STD-D0C SWGR1	6049554	6120350	447
STD-D0C SWGR2	6049721	6120370	447
STD-D0C SWGR3	6050024	6120390	447
STD-D0C8 AL1	6050277	6120422	447
STD-D0C8 AL2	6050390	6120442	448
STD-D0C8 AL3	6050512	6120462	448
STD-D0C8 MZGN1	6050222	6120416	447
STD-D0C8 MZGN2	6050345	6120436	448
STD-D0C8 MZGN3	6050468	6120456	448
STD-D0C8 ROR1	6050208	6120414	447
STD-D0C8 ROR2	6050321	6120434	448
STD-D0C8 ROR3	6050444	6120454	448
STD-D0C8 RW1	6050154	6120412	447
STD-D0C8 RW2	6050314	6120432	448
STD-D0C8 RW3	6050437	6120452	448
STD-D0C8 SRO1	6050253	6120418	447
STD-D0C8 SRO2	6050376	6120438	448
STD-D0C8 SRO3	6050499	6120458	448
STD-D0C8 SWGR1	6050260	6120420	447
STD-D0C8 SWGR2	6050383	6120440	448
STD-D0C8 SWGR3	6050505	6120460	448
STD-D0K SRO1	6049073	6120292	438
STD-D0K SRO2	6049141	6120294	438
STD-D0K SRO3	6049196	6120296	438
STD-D3 AL1	6047567	6120082	437
STD-D3 AL2	6047703	6120112	437
STD-D3 AL3	6047994	6120132	438

Típus	GTIN	Rendelési	Oldal
		€/db	
STD-D3 MZGN1	6047505	6120076	437
STD-D3 MZGN2	6047628	6120106	437
STD-D3 MZGN3	6047925	6120126	438
STD-D3 ROR1	6047468	6120074	437
STD-D3 ROR2	6047581	6120104	437
STD-D3 ROR3	6047871	6120124	438
STD-D3 RW1	6047444	6120072	437
STD-D3 RW2	6047574	6120102	437
STD-D3 RW3	6047864	6120122	438
STD-D3 SRO1	6047512	6120078	437
STD-D3 SRO2	6047635	6120108	437
STD-D3 SRO3	6047949	6120128	438
STD-D3 SWGR1	6047529	6120080	437
STD-D3 SWGR2	6047680	6120110	437
STD-D3 SWGR3	6047987	6120130	438
STD-D3C AL2	6050635	6120492	448
STD-D3C AL3	6050758	6120512	448
STD-D3C MZGN2	6050581	6120486	448
STD-D3C MZGN3	6050703	6120506	448
STD-D3C ROR2	6050567	6120484	448
STD-D3C ROR3	6050680	6120504	448
STD-D3C RW2	6050550	6120482	448
STD-D3C RW3	6050673	6120502	448
STD-D3C SRO2	6050611	6120488	448
STD-D3C SRO3	6050734	6120508	448
STD-D3C SWGR2	6050628	6120490	448
STD-D3C SWGR3	6050741	6120510	448
STD-D3K SRO1	6049240	6120302	438
STD-D3K SRO2	6049257	6120304	438
STD-D3K SRO3	6049264	6120306	439
STD-F0 AL1	6048175	6120162	440
STD-F0 AL2	6048298	6120182	440
STD-F0 AL3	6048403	6120201	440
STD-F0 MZGN1	6048069	6120155	440
STD-F0 MZGN2	6048236	6120176	440
STD-F0 MZGN3	6048359	6120196	440
STD-F0 ROR1	6048052	6120154	440
STD-F0 ROR2	6048229	6120174	440
STD-F0 ROR3	6048342	6120194	440
STD-F0 RW1	6048045	6120152	440
STD-F0 RW2	6048182	6120172	440
STD-F0 RW3	6048304	6120192	440
STD-F0 SRO1	6048113	6120158	440
STD-F0 SRO2	6048243	6120178	440
STD-F0 SRO3	6048366	6120198	440
STD-F0 SWGR1	6048168	6120160	440
STD-F0 SWGR2	6048281	6120180	440
STD-F0 SWGR3	6048397	6120200	440
STD-F0C AL1	6050864	6120542	449
STD-F0C AL2	6050987	6120562	449
STD-F0C AL3	6051090	6120582	449
STD-F0C MZGN1	6050819	6120536	449
STD-F0C MZGN2	6050925	6120556	449
STD-F0C MZGN3	6051045	6120576	449
STD-F0C ROR1	6050802	6120534	449
STD-F0C ROR2	6050918	6120554	449
STD-F0C ROR3	6051038	6120574	449
STD-F0C RW1	6050796	6120532	449
STD-F0C RW2	6050871	6120552	449
STD-F0C RW3	6050994	6120572	449
STD-F0C SRO1	6050826	6120538	449
STD-F0C SRO2	6050949	6120558	449
STD-F0C SRO3	6051052	6120578	449
STD-F0C SWGR1	6050857	6120540	449
STD-F0C SWGR2	6050970	6120560	449
STD-F0C SWGR3	6051069	6120580	449
STD-F0C8 AL1	6051427	6120612	449
STD-F0C8 AL2	6051540	6120632	450
STD-F0C8 AL3	6051663	6120652	450
STD-F0C8 MZGN1	6051359	6120606	449
STD-F0C8 MZGN2	6051472	6120626	450
STD-F0C8 MZGN3	6051595	6120646	450
STD-F0C8 ROR1	6051342	6120604	449
STD-F0C8 ROR2	6051465	6120624	450
STD-F0C8 ROR3	6051588	6120644	450
STD-F0C8 RW1	6051335	6120602	449
STD-F0C8 RW2	6051458	6120622	450
STD-F0C8 RW3	6051571	6120642	450
STD-F0C8 SRO1	6051397	6120608	449
STD-F0C8 SRO2	6051519	6120628	450
STD-F0C8 SRO3	6051632	6120648	450
STD-F0C8 SWGR1	6051403	6120610	449
STD-F0C8 SWGR2	6051526	6120630	450
STD-F0C8 SWGR3	6051649	6120650	450



Típus	GTIN	Rendelési	Oldal
		€/db	
STD-F0K SRO1	6049301	6120312	441
STD-F0K SRO2	6049318	6120314	441
STD-F0K SRO3	6049363	6120316	441
STD-F3 AL1	6048762	6120232	440
STD-F3 AL2	6048946	6120252	440
STD-F3 AL3	6049066	6120272	441
STD-F3 MZGN1	6048700	6120226	440
STD-F3 MZGN2	6048847	6120246	440
STD-F3 MZGN3	6049004	6120266	441
STD-F3 ROR1	6048649	6120224	440
STD-F3 ROR2	6048823	6120244	440
STD-F3 ROR3	6048991	6120264	441
STD-F3 RW1	6048540	6120222	440
STD-F3 RW2	6048786	6120242	440
STD-F3 RW3	6048953	6120262	441
STD-F3 SRO1	6048717	6120228	440
STD-F3 SRO2	6048885	6120248	440
STD-F3 SRO3	6049011	6120268	441
STD-F3 SWGR1	6048724	6120230	440
STD-F3 SWGR2	6048892	6120250	440
STD-F3 SWGR3	6049028	6120270	441
STD-F3C AL2	6048526	6120682	450
STD-F3C AL3	6048663	6120702	450
STD-F3C MZGN2	6048465	6120676	450
STD-F3C MZGN3	6048595	6120696	450
STD-F3C ROR2	6048427	6120674	450
STD-F3C ROR3	6048588	6120694	450
STD-F3C RW2	6048410	6120672	450
STD-F3C RW3	6048533	6120692	450
STD-F3C SRO2	6048472	6120678	450
STD-F3C SRO3	6048601	6120698	450
STD-F3C SWGR2	6048489	6120680	450
STD-F3C SWGR3	6048656	6120700	450
STD-F3K SRO1	6049424	6120322	441
STD-F3K SRO2	6049493	6120324	441
STD-F3K SRO3	6049547	6120326	442
STD-IN0 RW1	6049899	6120726	444
STD-IN0M RW1	6049905	6120728	444
STD-IT0 RW0.5	6467822	6120746	443
STD-MS0 RW1	6050079	6120738	445
STD-SA0 RW1	6049912	6120730	444
STD-SA0G RW1.5	6049981	6120734	444
STD-SA0GK SRO1.5	6050017	6120736	444
STD-SA0K SRO1	6049967	6120732	444
TA-B AL0.5	5276050	6117671	452
TA-B AL1	5623816	6117674	452
TA-B RW0.5	5276043	6117670	452
TA-B RW1	5623809	6117673	452
TA-B SWGR0.5	5701156	6117668	452
TA-B SWGR1	5701323	6117669	452
TAE-6F AL1	6215959	6117430	454
TAE-6F RW1	6215713	6117428	454
TA-K AL0.5	5405993	6117679	452
TA-K RW0.5	5405962	6117678	452
TA-K SWGR0.5	5701347	6117677	452
TWP	5147510	6288264	348
		€/m	
ULS	6015061	6178548	235
		€/100	
ÜSM-A	5080886	5092451	446
ÜSS 45-A-RW	6117611	6117465	446
ÜSS 45-O-RW	6117673	6117473	446
VB-G GST18i3p	5896975	6108045	451
VB-SKS S	5438113	6117198	451
VK ISCS 5012	6149100	6178643	236
WAG140100RRW	5648963	6290290	406
WAG140100RRW	5648963	6290290	410
WAG140110RW	5162162	6290240	401
WAG701400	5418566	6290260	397
WAG70140TRW	5162063	6290200	393
WAG70140TRW	5162063	6290200	395

Típus	GTIN	Rendelési	Oldal
		€/db	
WAGDM45	5817079	6290387	414
WAGRM45	5428169	6290264	402
WDK HA100130CW	6107650	6161154	160
WDK HA100130GR	6027798	6024580	160
WDK HA100130LGR	6676996	6182747	160
WDK HA100130RW	5042600	6192424	160
WDK HA10020CW	6099979	6153291	124
WDK HA10020RW	6492015	6154417	124
WDK HA100230CW	6501854	6161170	161
WDK HA100230GR	6501915	6024688	161
WDK HA100230LGR	6501793	6182763	161
WDK HA100230RW	5042693	6192428	161
WDK HA10030CW	6804498	6153305	126
WDK HA10030RW	6491537	6154425	126
WDK HA15030CW	6579198	6160611	129
WDK HA15030GR	6579136	6158358	129
WDK HA15030RW	6795253	6192149	129
WDK HA15040CW	6579372	6160638	131
WDK HA15040GR	6579310	6158366	131
WDK HA15040RW	6494712	6192157	131
WDK HA20020CW	6579013	6160603	133
WDK HA20020GR	6578955	6158331	133
WDK HA20020LGR	6675197	6182402	133
WDK HA20020RW	6795314	6192165	133
WDK HA20050CW	6507856	6153372	135
WDK HA20050RW	6493210	6154468	135
WDK HA25025CW	6579556	6160646	137
WDK HA25025GR	6579495	6158374	137
WDK HA25025LGR	6675258	6182445	137
WDK HA25025RW	6504855	6192173	137
WDK HA25040CW	6579730	6160654	138
WDK HA25040GR	6579679	6158382	138
WDK HA25040RW	6795376	6192181	138
WDK HA30030CW	6580095	6160670	140
WDK HA30030GR	6580033	6158404	140
WDK HA30030LGR	6675319	6182488	140
WDK HA30030RW	6795437	6192211	140
WDK HA30045CW	6641598	6160689	141
WDK HA30045GR	6641536	6158420	141
WDK HA30045LGR	6675371	6182496	141
WDK HA30045RW	6497171	6192238	141
WDK HA40040CW	6580279	6160697	142
WDK HA40040GR	6580217	6158412	142
WDK HA40040LGR	6675432	6182526	142
WDK HA40040RW	6795499	6192246	142
WDK HA40060CW	6106813	6160700	143
WDK HA40060GR	6019212	6021697	143
WDK HA40060LGR	6675494	6182534	143
WDK HA40060RW	6795550	6192254	143
WDK HA40090CW	6106875	6160719	144
WDK HA40090GR	6017171	6021093	144
WDK HA40090LGR	6675555	6182542	144
WDK HA40090RW	6795611	6192262	144
WDK HA40110CW	6106936	6160727	146
WDK HA40110GR	6019274	6021700	146
WDK HA40110LGR	6675616	6182550	146
WDK HA40110RW	6220878	6192270	146
WDK HA60060CW	6107179	6160905	148
WDK HA60060GR	6020539	6022073	148
WDK HA60060LGR	6676392	6182593	148
WDK HA60060RW	6360970	6192319	148
WDK HA60090CW	6107230	6160913	149
WDK HA60090GR	6020713	6022111	149
WDK HA60090LGR	6676453	6182607	149
WDK HA60090RW	6801558	6192327	149
WDK HA60110CW	6107292	6160921	152
WDK HA60110GR	6020836	6022146	152
WDK HA60110LGR	6676514	6182615	152
WDK HA60110RW	6354559	6192335	152
WDK HA60130CW	6107353	6160948	154
WDK HA60130GR	6020959	6022162	154
WDK HA60130LGR	6676576	6182623	154
WDK HA60130RW	6353057	6192343	154
WDK HA60150CW	6638352	6160972	155
WDK HA60150GR	6638291	6024521	155
WDK HA60150LGR	6676637	6182631	155
WDK HA60150RW	6492312	6192351	155
WDK HA60170CW	6107414	6160956	156
WDK HA60170GR	6021079	6022189	156
WDK HA60170LGR	6676699	6182658	156
WDK HA60170RW	6351855	6192378	156
WDK HA60210CW	6107476	6160964	157



Típus	GTIN	Rendelési	Oldal
		€/db	
WDK HA60210GR	6021130	6022197	157
WDK HA60210LGR	6676750	6182666	157
WDK HA60210RW	6795673	6192386	157
WDK HA60230CW	6639731	6160980	151
WDK HA60230GR	6639670	6024548	151
WDK HA60230LGR	6676811	6182674	151
WDK HA60230RW	6492374	6192394	151
WDK HA80170CW	6107537	6161103	158
WDK HA80170GR	6027675	6024564	158
WDK HA80170LGR	6676873	6182712	158
WDK HA80170RW	5042464	6192416	158
WDK HA80210CW	6107599	6161111	159
WDK HA80210GR	6027736	6024572	159
WDK HA80210LGR	6676934	6182720	159
WDK HA80210RW	5042532	6192420	159
WDK HE100130CW	6110353	6163041	160
WDK HE100130GR	6028337	6024882	160
WDK HE100130LGR	6678976	6183956	160
WDK HE100130RW	5042655	6193395	160
WDK HE10020CW	6100392	6153593	125
WDK HE10020RW	6491834	6154514	125
WDK HE100230CRW	6651436	6163076	161
WDK HE100230GR	6651375	6024904	161
WDK HE100230LGR	6679034	6183980	161
WDK HE100230RW	5042723	6193399	161
WDK HE10030CW	6100453	6153607	127
WDK HE10030RW	6491353	6154522	127
WDK HE15015CW	6642670	6162495	128
WDK HE15015GR	6642618	6158692	128
WDK HE15015LGR	6673933	6183603	128
WDK HE15015RW	6797172	6193099	128
WDK HE15030CW	6583577	6162517	130
WDK HE15030GR	6434534	6158714	130
WDK HE15030RW	6797233	6193102	130
WDK HE15040CW	6583690	6162525	132
WDK HE15040GR	6434596	6158722	132
WDK HE15040RW	6975624	6193110	132
WDK HE20020CW	6583454	6162509	133
WDK HE20020GR	6434473	6158706	133
WDK HE20020LGR	6673995	6183611	133
WDK HE20020RW	6797295	6193129	133
WDK HE20035CW	6643219	6162487	134
WDK HE20035GR	6643158	6158781	134
WDK HE20035LGR	6674053	6183654	134
WDK HE20035RW	6976768	6193137	134
WDK HE20050CW	6507672	6153674	136
WDK HE20050RW	6493395	6154557	136
WDK HE25025CW	6583812	6162533	137
WDK HE25025GR	6434657	6158730	137
WDK HE25025LGR	6674114	6183662	137
WDK HE25025RW	6504794	6193145	137
WDK HE25040CW	6583935	6162541	139
WDK HE25040GR	6434718	6158749	139
WDK HE25040RW	6797356	6193153	139
WDK HE30030CW	6584239	6162576	140
WDK HE30030GR	6584178	6158765	140
WDK HE30030LGR	6674176	6183697	140
WDK HE30030RW	6797417	6193188	140
WDK HE30045CW	6641239	6162584	141
WDK HE30045GR	6434831	6158803	141
WDK HE30045LGR	6674237	6183700	141
WDK HE30045RW	6497355	6193196	141
WDK HE40040CW	6583331	6162592	142
WDK HE40040GR	6583270	6158773	142
WDK HE40040LGR	6674299	6183727	142
WDK HE40040RW	6712939	6193218	142
WDK HE40060CW	6109517	6162606	143
WDK HE40060GR	6018857	6021492	143
WDK HE40060LGR	6674350	6183735	143
WDK HE40060RW	6797479	6193226	143
WDK HE40090CW	6109579	6162614	145
WDK HE40090GR	6018918	6021506	145
WDK HE40090LGR	6674411	6183743	145
WDK HE40090RW	6797530	6193234	145
WDK HE40110CW	6109630	6162622	147
WDK HE40110GR	6018970	6021514	147
WDK HE40110LGR	6674473	6183751	147
WDK HE40110RW	6974788	6193242	147
WDK HE60060CW	6109876	6162800	148
WDK HE60060GR	6022694	6022499	148
WDK HE60060LGR	6678372	6183808	148
WDK HE60060RW	6712991	6193285	148
WDK HE60090CW	6109937	6162819	150
WDK HE60090GR	6022755	6022502	150

Típus	GTIN	Rendelési	Oldal
		€/db	
WDK HE60090LGR	6678433	6183816	150
WDK HE60090RW	6492794	6193293	150
WDK HE60110CW	6109999	6162827	153
WDK HE60110GR	6022991	6022588	153
WDK HE60110LGR	6678495	6183824	153
WDK HE60110RW	6713059	6193307	153
WDK HE60130CW	6110056	6162835	154
WDK HE60130GR	6022816	6022529	154
WDK HE60130LGR	6678556	6183832	154
WDK HE60130RW	6713110	6193315	154
WDK HE60150CW	6637997	6162878	155
WDK HE60150GR	6637935	6024823	155
WDK HE60150LGR	6678617	6183840	155
WDK HE60150RW	6492855	6193323	155
WDK HE60170CW	6110117	6162843	156
WDK HE60170GR	6022878	6022545	156
WDK HE60170LGR	6678679	6183859	156
WDK HE60170RW	6713172	6193331	156
WDK HE60210CW	6110179	6162851	157
WDK HE60210GR	6022939	6022561	157
WDK HE60210LGR	6678730	6183867	157
WDK HE60210RW	6797592	6193358	157
WDK HE60230CW	6639373	6162886	151
WDK HE60230GR	6639311	6024831	151
WDK HE60230LGR	6678792	6183875	151
WDK HE60230RW	6492916	6193366	151
WDK HE80170CW	6110230	6163009	158
WDK HE80170GR	6028214	6024858	158
WDK HE80170LGR	6678853	6183913	158
WDK HE80170RW	5042518	6193387	158
WDK HE80210CW	6110292	6163017	159
WDK HE80210GR	6028276	6024874	159
WDK HE80210LGR	6678914	6183921	159
WDK HE80210RW	5042587	6193391	159
WDK HF100130CW	6108558	6161758	160
WDK HF100130GR	6027972	6024637	160
WDK HF100130LGR	6678310	6183557	160
WDK HF100130RW	5042648	6193029	160
WDK HF10020CW	6099139	6152600	124
WDK HF10020RW	6491896	6154212	124
WDK HF100230CW	6501250	6161774	161
WDK HF100230GR	6501311	6024653	161
WDK HF100230LGR	6222131	6183573	161
WDK HF100230RW	5042716	6193033	161
WDK HF10030CW	6099191	6152619	126
WDK HF10030RW	6491414	6154220	126
WDK HF15030CW	6582075	6161219	129
WDK HF15030GR	6582013	6158595	129
WDK HF15030RW	6796694	6192750	129
WDK HF15040CW	6582259	6161227	131
WDK HF15040GR	6582198	6158609	131
WDK HF15040RW	6494835	6192769	131
WDK HF20020CW	6581894	6161200	133
WDK HF20020GR	6581832	6158587	133
WDK HF20020LGR	6673391	6183212	133
WDK HF20020RW	6796755	6192777	133
WDK HF20050CW	6507733	6152686	135
WDK HF20050RW	6493333	6154255	135
WDK HF25025CW	6582433	6161235	137
WDK HF25025GR	6582372	6158617	137
WDK HF25025LGR	6673452	6183255	137
WDK HF25025RW	6504916	6192785	137
WDK HF25040CW	6582617	6161243	138
WDK HF25040GR	6582556	6158625	138
WDK HF25040RW	6796816	6192793	138
WDK HF30030CW	6582976	6161278	140
WDK HF30030GR	6582914	6158641	140
WDK HF30030LGR	6673513	6183298	140
WDK HF30030RW	6796878	6192815	140
WDK HF30045CW	6641772	6161286	141
WDK HF30045GR	6641710	6158676	141
WDK HF30045LGR	6673575	6183301	141
WDK HF30045RW	6497294	6192823	141
WDK HF40040CW	6583157	6161294	142
WDK HF40040GR	6583096	6158668	142
WDK HF40040LGR	6673636	6183336	142
WDK HF40040RW	6796939	6192831	142
WDK HF40060CW	6107711	6161308	143
WDK HF40060GR	6019458	6021735	143
WDK HF40060LGR	6673698	6183344	143
WDK HF40060RW	6796991	6192858	143
WDK HF40090CW	6107773	6161316	144
WDK HF40090GR	6018253	6021336	144
WDK HF40090LGR	6673759	6183352	144



Típus	GTIN	Rendelési	Oldal
		€/db	
WDK HF40090RW	6797059	6192866	144
WDK HF40110CW	6107834	6161324	146
WDK HF40110GR	6019519	6021743	146
WDK HF40110LGR	6673810	6183360	146
WDK HF40110RW	6496990	6192874	146
WDK HF60060CW	6108077	6161502	148
WDK HF60060GR	6022519	6022448	148
WDK HF60060LGR	6677719	6183409	148
WDK HF60060RW	6712694	6192912	148
WDK HF60090CW	6108138	6161510	149
WDK HF60090GR	6021796	6022316	149
WDK HF60090LGR	6677771	6183417	149
WDK HF60090RW	6492619	6192920	149
WDK HF60110CW	6108190	6161529	152
WDK HF60110GR	6021918	6022332	152
WDK HF60110LGR	6677832	6183425	152
WDK HF60110RW	6712755	6192939	152
WDK HF60130CW	6108251	6161537	154
WDK HF60130GR	6022038	6022359	154
WDK HF60130LGR	6677894	6183433	154
WDK HF60130RW	6712816	6192947	154
WDK HF60150CW	6638536	6161561	155
WDK HF60150GR	6638475	6024599	155
WDK HF60150LGR	6677955	6183441	155
WDK HF60150RW	6492671	6192955	155
WDK HF60170CW	6108312	6161545	156
WDK HF60170GR	6022151	6022375	156
WDK HF60170LGR	6678013	6183468	156
WDK HF60170RW	6712878	6192963	156
WDK HF60210CW	6108374	6161553	157
WDK HF60210GR	6022274	6022391	157
WDK HF60210LGR	6678075	6183476	157
WDK HF60210RW	6797110	6192971	157
WDK HF60230CW	6639915	6161596	151
WDK HF60230GR	6639854	6024602	151
WDK HF60230LGR	6678136	6183484	151
WDK HF60230RW	6492732	6192998	151
WDK HF80170CW	6108435	6161707	158
WDK HF80170GR	6027859	6024610	158
WDK HF80170LGR	6678198	6183522	158
WDK HF80170RW	5042488	6193021	158
WDK HF80210CW	6108497	6161715	159
WDK HF80210GR	6027910	6024629	159
WDK HF80210LGR	6678259	6183530	159
WDK HF80210RW	5042570	6193025	159
WDK HI100130CW	6106752	6160522	160
WDK HI100130GR	6027613	6024483	160
WDK HI100130LGR	6676330	6182348	160
WDK HI100130RW	5042594	6192114	160
WDK HI10020CW	6099559	6153003	124
WDK HI10020RW	6492077	6154328	124
WDK HI100230CW	6502035	6160549	161
WDK HI100230GR	6502097	6024505	161
WDK HI100230LGR	6501977	6182364	161
WDK HI100230RW	5042662	6192118	161
WDK HI10030CW	6099610	6153011	126
WDK HI10030RW	6491599	6154336	126
WDK HI15030CW	6577811	6160026	129
WDK HI15030GR	6577750	6158234	129
WDK HI15030RW	6794652	6191843	129
WDK HI15040CW	6577996	6160034	131
WDK HI15040GR	6577934	6158242	131
WDK HI15040RW	6494651	6191851	131
WDK HI20020CW	6577637	6160018	133
WDK HI20020GR	6577576	6158226	133
WDK HI20020LGR	6674657	6182011	133
WDK HI20020RW	6794713	6191878	133
WDK HI20050CW	6507917	6153089	135
WDK HI20050RW	6974542	6154360	135
WDK HI25025CW	6578177	6160042	137
WDK HI25025GR	6578115	6158250	137
WDK HI25025LGR	6674718	6182062	137
WDK HI25025RW	6502219	6191886	137
WDK HI25040CW	6578351	6160050	138
WDK HI25040GR	6578290	6158269	138
WDK HI25040RW	6794775	6191894	138
WDK HI30030CW	6578719	6160077	140
WDK HI30030GR	6578658	6158285	140
WDK HI30030LGR	6674770	6182097	140
WDK HI30030RW	6794836	6191924	140
WDK HI30045CW	6641413	6160085	141
WDK HI30045GR	6641352	6158307	141
WDK HI30045LGR	6674831	6182100	141
WDK HI30045RW	6976829	6191932	141

Típus	GTIN	Rendelési	Oldal
		€/db	
WDK HI40040CW	6584598	6160093	142
WDK HI40040GR	6578832	6158293	142
WDK HI40040LGR	6674893	6182119	142
WDK HI40040RW	6794898	6191940	142
WDK HI40060CW	6105915	6160107	143
WDK HI40060GR	6019335	6021719	143
WDK HI40060LGR	6674954	6182127	143
WDK HI40060RW	6794959	6191959	143
WDK HI40090CW	6105977	6160115	144
WDK HI40090GR	6017652	6021190	144
WDK HI40090LGR	6675012	6182135	144
WDK HI40090RW	6795017	6191967	144
WDK HI40110CW	6106035	6160123	146
WDK HI40110GR	6019397	6021727	146
WDK HI40110LGR	6675074	6182143	146
WDK HI40110RW	6221110	6191975	146
WDK HI60060CW	6106271	6160301	148
WDK HI60060GR	6022212	6022383	148
WDK HI60060LGR	6675739	6182194	148
WDK HI60060RW	6362950	6192017	148
WDK HI60090CW	6106332	6160328	149
WDK HI60090GR	6021253	6022219	149
WDK HI60090LGR	6675791	6182208	149
WDK HI60090RW	6799879	6192025	149
WDK HI60110CW	6106394	6160336	152
WDK HI60110GR	6021376	6022235	152
WDK HI60110LGR	6675852	6182216	152
WDK HI60110RW	6362776	6192033	152
WDK HI60130CW	6106455	6160344	154
WDK HI60130GR	6021499	6022251	154
WDK HI60130LGR	6675913	6182224	154
WDK HI60130RW	6362479	6192041	154
WDK HI60150CW	6638178	6160379	155
WDK HI60150GR	6638116	6024432	155
WDK HI60150LGR	6675975	6182232	155
WDK HI60150RW	6800056	6192068	155
WDK HI60170CW	6106516	6160352	156
WDK HI60170GR	6021611	6022286	156
WDK HI60170LGR	6676033	6182240	156
WDK HI60170RW	6362233	6192076	156
WDK HI60210CW	6106578	6160360	157
WDK HI60210GR	6021673	6022294	157
WDK HI60210LGR	6676095	6182259	157
WDK HI60210RW	6795079	6192084	157
WDK HI60230CW	6639557	6160395	151
WDK HI60230GR	6639496	6024440	151
WDK HI60230LGR	6676156	6182267	151
WDK HI60230RW	6800896	6192092	151
WDK HI80170CW	6106639	6160484	158
WDK HI80170GR	6027491	6024467	158
WDK HI80170LGR	6676217	6182305	158
WDK HI80170RW	5042457	6192106	158
WDK HI80210CW	6106691	6160492	159
WDK HI80210GR	6027552	6024475	159
WDK HI80210LGR	6676279	6182313	159
WDK HI80210RW	5042525	6192110	159
WDK HK100130CW	6109456	6162452	160
WDK HK100130GR	6028153	6024815	160
WDK HK100130LGR	6677658	6183166	160
WDK HK100130RW	5042631	6192726	160
WDK HK100230CW	6501618	6162479	161
WDK HK100230GR	6501670	6024718	161
WDK HK100230LGR	6501373	6183182	161
WDK HK100230RW	5042709	6192730	161
WDK HK40060CW	6108619	6162002	143
WDK HK40060GR	6025459	6023312	143
WDK HK40060LGR	6673155	6182925	143
WDK HK40060RW	6796519	6192556	143
WDK HK40090CW	6108671	6162010	144
WDK HK40090GR	6024551	6023142	144
WDK HK40090LGR	6673216	6182933	144
WDK HK40090RW	6796571	6192564	144
WDK HK40110CW	6108732	6162029	146
WDK HK40110GR	6025572	6023339	146
WDK HK40110LGR	6673278	6182941	146
WDK HK40110RW	6500833	6192572	146
WDK HK60060CW	6108978	6162207	148
WDK HK60060GR	6025039	6023223	148
WDK HK60060LGR	6677054	6183018	148
WDK HK60060RW	6351794	6192610	148
WDK HK60090CW	6109036	6162215	149
WDK HK60090GR	6023837	6023002	149
WDK HK60090LGR	6677115	6183026	149
WDK HK60090RW	6492435	6192629	149



Típus	GTIN	Rendelési	Oldal
		€/db	
WDK HK60110CW	6109098	6162223	152
WDK HK60110GR	6023950	6023029	152
WDK HK60110LGR	6677177	6183034	152
WDK HK60110RW	6712519	6192637	152
WDK HK60130CW	6109159	6162231	154
WDK HK60130GR	6024070	6023045	154
WDK HK60130LGR	6677238	6183042	154
WDK HK60130RW	6712571	6192645	154
WDK HK60150CW	6638710	6162274	155
WDK HK60150GR	6638659	6024769	155
WDK HK60150LGR	6677290	6183050	155
WDK HK60150RW	6492497	6192653	155
WDK HK60170CW	6109210	6162258	156
WDK HK60170GR	6024193	6023061	156
WDK HK60170LGR	6677351	6183069	156
WDK HK60170RW	6712632	6192661	156
WDK HK60210CW	6109272	6162266	157
WDK HK60210GR	6024438	6023126	157
WDK HK60210LGR	6677412	6183077	157
WDK HK60210RW	6796632	6192688	157
WDK HK60230CW	6640096	6162290	151
WDK HK60230GR	6640034	6024777	151
WDK HK60230LGR	6677474	6183085	151
WDK HK60230RW	6492558	6192696	151
WDK HK80170CW	6109333	6162401	158
WDK HK80170GR	6028030	6024793	158
WDK HK80170LGR	6677535	6183123	158
WDK HK80170RW	5042471	6192718	158
WDK HK80210CW	6109395	6162428	159
WDK HK80210GR	6028092	6024807	159
WDK HK80210LGR	6677597	6183131	159
WDK HK80210RW	5042549	6192722	159
WDK HS10020CW	6098293	6152007	124
WDK HS10020RW	6492138	6154026	124
WDK HS10030CW	6098354	6152015	126
WDK HS10030RW	6491650	6154034	126
WDK HS15030CW	6507610	6152031	129
WDK HS15030GR	6507559	6158838	129
WDK HS15030RW	6223695	6193501	129
WDK HS15040CW	6098477	6152058	131
WDK HS15040GR	6507498	6158846	131
WDK HS15040RW	6975266	6193528	131
WDK HS20050CW	6507252	6152104	135
WDK HS20050RW	6974481	6154069	135
WDK HS25040CW	6507375	6152082	138
WDK HS25040GR	6507436	6158889	138
WDK HS25040RW	6507313	6193560	138
WDK HS40090CW	5462170	6193582	144
WDK HS40090RW	5461814	6193580	144
WDK HS40110CW	5462187	6193588	146
WDK HS40110RW	5461821	6193586	146
WDK HS60090CW	5462217	6193592	149
WDK HS60090RW	5461838	6193590	149
WDK HS60110CW	5462224	6193598	152
WDK HS60110RW	5461845	6193596	152
WDK HT10020CW	6098712	6152309	124
WDK HT10020RW	6491957	6154115	124
WDK HT10030CW	6098774	6152317	126
WDK HT10030RW	6491476	6154123	126
WDK HT15030CW	6580637	6161928	129
WDK HT15030GR	6580576	6158463	129
WDK HT15030RW	6796212	6192459	129
WDK HT15040CW	6580811	6161936	131
WDK HT15040GR	6580750	6158471	131
WDK HT15040RW	6494774	6192467	131
WDK HT20020CW	6580453	6161901	133
WDK HT20020GR	6580392	6158455	133
WDK HT20020LGR	6672851	6182801	133
WDK HT20020RW	6796274	6192475	133
WDK HT20050CW	6507795	6152384	136
WDK HT20050RW	6493272	6154166	136
WDK HT25025CW	6580996	6161944	137
WDK HT25025GR	6580934	6158498	137
WDK HT25025LGR	6672912	6182852	137
WDK HT25025RW	6504978	6192483	137
WDK HT25040CW	6581177	6161952	139
WDK HT25040GR	6581115	6158501	139
WDK HT25040RW	6796335	6192491	139
WDK HT30030CW	6581535	6161979	140
WDK HT30030GR	6581474	6158536	140
WDK HT30030LGR	6672974	6182887	140
WDK HT30030RW	6796397	6192513	140
WDK HT30045CW	6641956	6161987	141
WDK HT30045GR	6641895	6158552	141

Típus	GTIN	Rendelési	Oldal
		€/db	
WDK HT30045LGR	6673032	6182895	141
WDK HT30045RW	6497232	6192521	141
WDK HT40040CW	6581719	6161995	142
WDK HT40040GR	6581658	6158544	142
WDK HT40040LGR	6673094	6182917	142
WDK HT40040RW	6796458	6192548	142
		€/m	
WDK100130CW	6030132	6026273	160
WDK100130GR	6030194	6026281	160
WDK100130LGR	6668595	6027245	160
WDK100130RW	5042297	6191347	160
WDK10020CW	6098170	6150756	124
WDK10020RW	6492251	6150764	124
WDK100230CW	6642137	6026338	161
WDK100230GR	6642076	6026311	161
WDK100230LGR	6668656	6027253	161
WDK100230RW	5042303	6191355	161
WDK10030CW	6508037	6150772	126
WDK10030RW	6491773	6150780	126
WDK15015CW	6642311	6024963	128
WDK15015GR	6642250	6024955	128
WDK15015LGR	6667338	6024947	128
WDK15015RW	6794058	6191002	128
WDK15030CW	6332830	6025013	129
WDK15030GR	6332779	6025005	129
WDK15030RW	6794119	6191010	129
WDK15040CW	6028634	6025161	131
WDK15040GR	6028511	6025137	131
WDK15040RW	6494590	6191029	131
WDK20020CW	6028573	6025153	133
WDK20020GR	6028399	6025110	133
WDK20020LGR	6667390	6025102	133
WDK20020RW	6794171	6191037	133
WDK20035CW	6642854	6026370	134
WDK20035GR	6642793	6026362	134
WDK20035LGR	6667451	6026354	134
WDK20035RW	6496938	6191045	134
WDK20050CW	6438433	6168701	135
WDK20050RW	6801671	6168736	135
WDK25025CW	6030316	6026427	137
WDK25025GR	6030255	6026419	137
WDK25025LGR	6667512	6026400	137
WDK25025RW	6505036	6191053	137
WDK25040CW	6030491	6026451	138
WDK25040GR	6030439	6026443	138
WDK25040RW	6794232	6191061	138
WDK30030CW	6333011	6026826	140
WDK30030GR	6332953	6026818	140
WDK30030LGR	6667574	6026796	140
WDK30030RW	6794294	6191096	140
WDK30045CW	6640935	6026869	141
WDK30045GR	6640874	6026850	141
WDK30045LGR	6667635	6026842	141
WDK30045RW	6497058	6191118	141
WDK40040CW	6028870	6025412	142
WDK40040GR	6028993	6025447	142
WDK40040LGR	6667697	6027016	142
WDK40040RW	6363490	6191126	142
WDK40060CW	6016273	6020887	143
WDK40060GR	6029112	6025633	143
WDK40060LGR	6667758	6027024	143
WDK40060RW	6794355	6191134	143
WDK40090CW	6016334	6020895	144
WDK40090GR	6016877	6021018	144
WDK40090LGR	6667819	6027032	144
WDK40090RW	6794416	6191142	144
WDK40110CW	6016396	6020909	146
WDK40110GR	6016990	6021034	146
WDK40110LGR	6667871	6027040	146
WDK40110RW	6501199	6191150	146
WDK60060CW	6020171	6021948	148
WDK60060GR	6029174	6025668	148
WDK60060LGR	6667994	6027105	148
WDK60060RW	6363018	6191193	148
WDK60090CW	6020119	6021913	149
WDK60090GR	6020232	6022006	149
WDK60090LGR	6668052	6027113	149
WDK60090RW	6491292	6191207	149
WDK60110CW	6019816	6021840	152



Típus	GTIN	Rendelési	Oldal
		€/m	
WDK60110GR	6020294	6022014	152
WDK60110LGR	6668113	6027121	152
WDK60110RW	6363438	6191215	152
WDK60130CW	6019878	6021859	154
WDK60130GR	6020355	6022022	154
WDK60130LGR	6668175	6027148	154
WDK60130RW	6363377	6191223	154
WDK60150CW	6637577	6021883	155
WDK60150GR	6637515	6022030	155
WDK60150LGR	6668236	6027156	155
WDK60150RW	6491230	6191231	155
WDK60170CW	6019939	6021867	156
WDK60170GR	6020416	6022049	156
WDK60170LGR	6668298	6027164	156
WDK60170RW	6363193	6191258	156
WDK60210CW	6019991	6021875	157
WDK60210GR	6020478	6022065	157
WDK60210LGR	6668359	6027172	157
WDK60210RW	6794478	6191266	157
WDK60230CW	6638956	6021891	151
WDK60230GR	6638895	6022057	151
WDK60230LGR	6668410	6027180	151
WDK60230RW	6799459	6191274	151
WDK80170CW	6029778	6026176	158
WDK80170GR	6029839	6026184	158
WDK80170LGR	6668472	6027229	158
WDK80170RW	5042273	6191304	158
WDK80210CW	6029952	6026206	159
WDK80210GR	6029891	6026192	159
WDK80210LGR	6668533	6027237	159
WDK80210RW	5042280	6191312	159
WDKH-10020RW	5933779	6175375	170
WDKH-15030RW	5933953	6175390	171
WDKH-20020LGR	5817789	6175460	172
WDKH-20020RW	5812456	6175400	172
WDKH-30045LGR	5817796	6175463	173
WDKH-30045RW	5812463	6175405	173
WDKH-40060LGR	5817802	6175466	174
WDKH-40060RW	5812470	6175410	174
WDKH-60090LGR	5817833	6175469	175
WDKH-60090RW	5812487	6175415	175
WDKH-60110LGR	5817840	6175472	176
WDKH-60110RW	5812494	6175420	176
WDKH-60150LGR	5817857	6175475	177
WDKH-60150RW	5812500	6175425	177
WDKH-A10020RW	5933830	6175612	170
WDKH-A15030RW	5934127	6175618	171
WDKH-A20020LGR	5922865	6176000	172
WDKH-A20020RW	5922841	6175624	172
WDKH-A30045LGR	5814955	6176004	173
WDKH-A30045RW	5814061	6175626	173
WDKH-A40060LGR	5814962	6176008	174
WDKH-A40060RW	5814078	6175630	174
WDKH-A60090LGR	5814979	6176012	175
WDKH-A60090RW	5814085	6175634	175
WDKH-A60110LGR	5814986	6176016	176
WDKH-A60110RW	5814092	6175638	176
WDKH-A60150LGR	5815020	6176020	177
WDKH-A60150RW	5814108	6175642	177
WDKH-E10020RW	5933946	6175540	170
WDKH-E15030RW	5934233	6175546	171
WDKH-E20020LGR	5814597	6175928	172
WDKH-E20020RW	5813910	6175550	172
WDKH-E30045LGR	5814603	6175932	173
WDKH-E30045RW	5813927	6175554	173
WDKH-E40060LGR	5814610	6175936	174
WDKH-E40060RW	5813934	6175558	174
WDKH-E60090LGR	5814627	6175940	175
WDKH-E60090RW	5813941	6175562	175
WDKH-E60110LGR	5814863	6175944	176
WDKH-E60110RW	5813958	6175566	176
WDKH-E60150LGR	5814870	6175948	177
WDKH-E60150RW	5813965	6175570	177
WDKH-F10020RW	5933885	6175648	170
WDKH-F15030RW	5934158	6175654	171
WDKH-F20020LGR	5922919	6176036	172
WDKH-F20020RW	5922896	6175658	172
WDKH-F30045LGR	5815037	6176040	173
WDKH-F30045RW	5814115	6175662	173
WDKH-F40060LGR	5815044	6176044	174
WDKH-F40060RW	5814122	6175666	174

Típus	GTIN	Rendelési	Oldal
		€/db	
WDKH-F60090LGR	5815075	6176048	175
WDKH-F60090RW	5814139	6175670	175
WDKH-F60110LGR	5815082	6176052	176
WDKH-F60110RW	5814146	6175674	176
WDKH-F60150LGR	5815099	6176056	177
WDKH-F60150RW	5814153	6175678	177
WDKH-I10020RW	5933809	6175572	170
WDKH-I15030RW	5934073	6175578	171
WDKH-I20020LGR	5922803	6175964	172
WDKH-I20020RW	5922780	6175581	172
WDKH-I30045LGR	5814887	6175968	173
WDKH-I30045RW	5814016	6175590	173
WDKH-I40060LGR	5814894	6175972	174
WDKH-I40060RW	5814023	6175594	174
WDKH-I60090LGR	5814900	6175976	175
WDKH-I60090RW	5814030	6175598	175
WDKH-I60110LGR	5814917	6175980	176
WDKH-I60110RW	5814047	6175602	176
WDKH-I60150LGR	5814924	6175984	177
WDKH-I60150RW	5814054	6175606	177
WDKH-T10020RW	5933915	6175684	170
WDKH-T15030RW	5934189	6175690	171
WDKH-T20020LGR	5922971	6176072	172
WDKH-T20020RW	5922926	6175694	172
WDKH-T30045LGR	5815105	6176076	173
WDKH-T30045RW	5814160	6175698	173
WDKH-T40060LGR	5815112	6176080	174
WDKH-T40060RW	5814177	6175702	174
WDKH-T60090LGR	5815129	6176084	175
WDKH-T60090RW	5814184	6175706	175
WDKH-T60110LGR	5815136	6176088	176
WDKH-T60110RW	5814191	6175710	176
WDKH-T60150LGR	5815143	6176092	177
WDKH-T60150RW	5814207	6175714	177
WDKH-TW40GR	5812517	6175500	178
WDKH-TW60GR	5812524	6175504	178
WDKM11	6798193	6150101	122
WDKM7	6798070	6150071	122
WDKM9	6798131	6150098	122
WDKMD12CW	6097692	6150179	122
WDKMD12RW	6493036	6150284	122
WDKMD17CW	6097753	6150187	123
WDKMD17RW	6492978	6150292	123
WDKMD4CW	6097579	6150152	122
WDKMD4RW	6493159	6150268	122
WDKMD7CW	6097630	6150160	122
WDKMD7RW	6493098	6150276	122
WDK-N20050CW	6438495	6168728	135
WDK-N20050RW	6802159	6168744	135
WDK-N25040CW	6507191	6150632	138
WDK-N25040RW	6975686	6150640	138
WS-B AL0.5	5275756	6117628	452
WS-B AL1	5275862	6117641	453
WS-B RW0.5	5275749	6117627	452
WS-B RW1	5275824	6117640	453
WS-B SWGR0.5	5701033	6117626	452
WS-B SWGR1	5701071	6117642	453
WS-K AL0.5	5275800	6117631	453
WS-K RW0.5	5275763	6117630	453
WS-K SWGR0.5	5701040	6117629	453
ZL-STD 0	6333578	6120782	439
ZL-STD 0	6333578	6120782	442

