



Kéziszerszámok



MÚLT ÉS JELEN

Múlt

A Studeník úr által 1934-ben alapított „Első morva fűrész és szerszámgyár” -at kezdetben kézi fűrészek és hagyományos körfűrészek gyártására hozták létre. Idővel a termelési program kibővült a faipari marószerszámokkal, késekkel és egyéb szerszámokkal. A vállalatot 1948-ban államosították. A 60-as években kezdődött meg a vialapkás körfűrészek, gatterlapok, rönkhasító szalagfűrészek és a fémipari szerszámok gyártása. 1992-től a gyár ismét magántulajdonban van



Jelen

A dinamikusan fejlődő 650 főt foglalkoztató PILANA TOOLS cég Európa legnagyobb faipari szerszámgyártói közé tartozik. A szerszámgyártás során a DIN és ISO szabványok által minősített legjobb alapanyagokat használja fel, folyamatos minőség-ellenőrzés mellett. A szerszámok pontos megmunkálását a legkorszerűbb gyártási technológiák biztosítják, úgymint lézer, CNC köszörűk, CNC megmunkáló központok, automata hőkezelő kemencék és további automata és félautomata berendezések.

A folyamatos gyártás és gyártmányfejlesztésnek, valamint a sok éves gyártási tapasztalatnak köszönhetően kiváló minőségű, ugyanakkor kedvező árfekvésű termékeket kínálunk partnereinknek. A PILANA TOOLS cég termékeinek a 80% -át több mint 70 országba exportálja.



A PILANA TOOLS csoportot több, gazdaságilag egybefonódó cég alkotja.

PILANA TOOLS a.s.

PILANA TOOLS Metal Saw spol. s r.o.

PILANA TOOLS Wood Saws spol. s r.o.

PILANA TOOLS Knives spol. s r.o.

PILANA TOOLS Saw Bodies spol. s r.o.



22 5254 Keretes fűrész

- » univerzális keretes fűrész száraz és nyers fa vágására
- » cserélhető gyaluló fogazatú fűrészlap
- » edzett, hosszú élettartamot biztosító fogcsúcsok

L (mm)	V (mm)	db	m (kg)
610	215	12	0,72
760	230	12	0,85
914	250	12	0,99

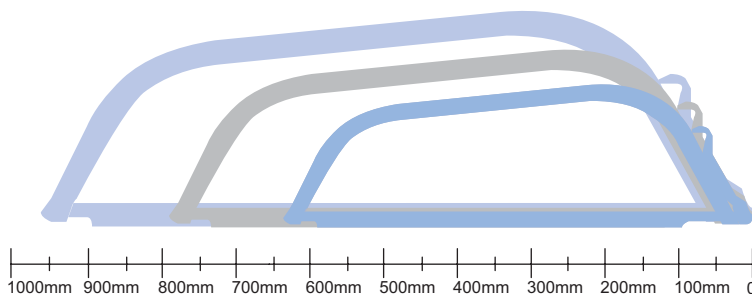

22 5244.1 Keretes fűrész cserelap

- » keretes fűrész cserelap
- » gyaluló fogazat száraz és nyers fa vágására
- » edzett, hosszú élettartamot biztosító fogcsúcsok

L (mm)	H (mm)	S (mm)	db	m (kg)
610	20	0,7	50	0,07
760	20	0,7	50	0,09
800	20	0,7	50	0,09
900	20	0,7	50	0,10
914	20	0,7	50	0,10
1000	20	0,7	50	0,11

Kerti kézfűrészek

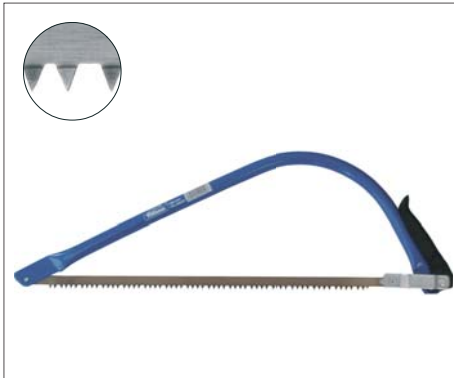

22 5251 Egykezes keretes fűrész

- » praktikus kertes fűrész közepes méretű lombozat vágására és ritkítására
- » alkalmas szűk helyen történő használatra
- » cserélhető fűrészlap 22 5249.1
- » edzett, hosszú élettartamot biztosító fogcsúcsok

L (mm)	V (mm)	db	m (kg)
500	195	12	0,47

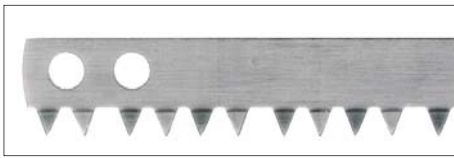
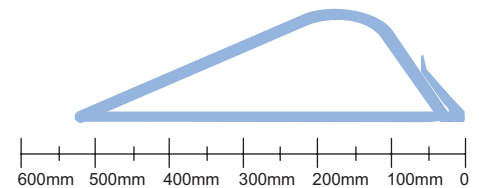

22 5249.1 Cserelap egykezes keretes fűrészhez

- » cserelap 22 5251 tip. fűrészhez
- » edzett, hosszú élettartamot biztosító fogcsúcsok

L (mm)	H (mm)	S (mm)	db	m (kg)
500	18	0,7	50	0,054

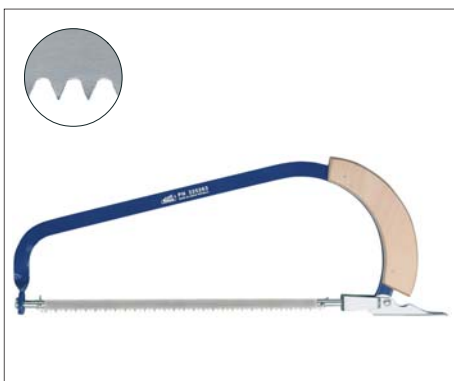

22 5263 Keretes ágfűrész, forgatható fűrészlappal, gyorsfeszítővel

- » praktikus ágfűrész gyümölcsfa lombozatának és bokrok vágására
- » a fűrészlap megfelelő megfeszítését a merev lapos acélkeret és a gyorsfeszítő biztosítja
- » állítható vágási szög
- » gyors és egyszerű fűrészlap csere

L (mm)	V (mm)	db	m (kg)
300	163	20	0,50

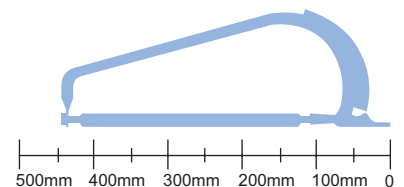

Kerti kézfűrészek



22 5267 Rúdra illeszthető ágfűrész

- » rúdra illeszthető ágfűrész fakorona vágására
- » a fűrészlap megfelelő megfeszítését a merev lapos acélkeret és a feszítő fül biztosítja
- » állítható vágási szög
- » gyors és egyszerű fűrészlap csere

L (mm)	V (mm)	db	m (kg)
300	160	10	0,57

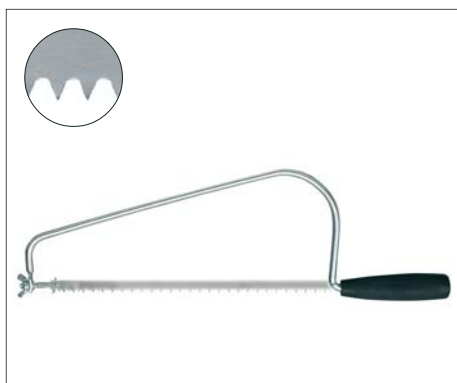
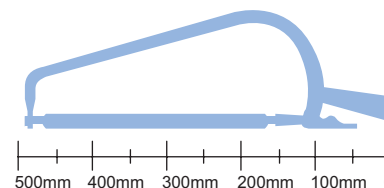

22 5265 Csavarfeszítő ágfűrész

- » egyszerű ágfűrész gyümölcsfa lombozatának és bokrok vágására
- » kis és közepes méretű gallyak - ágak vágására alkalmas

L (mm)	V (mm)	db	m (kg)
300	143	10	0,316

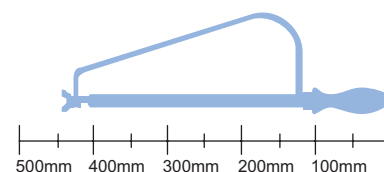

Cserelapok kerti fűrészekhez

- » 22 5263, 22 5265, 22 5267 tip. Fűrészekhez

22 5260

- » nem edzett egyenes fogazású fűrészlap nyers fa vágására

L (mm)	H (mm)	T (mm)	db	m (kg)
300	15	5	100	0,015

22 5261

- » nem edzett ferde fogazású fűrészlap száraz fa vágására

L (mm)	H (mm)	T (mm)	db	m (kg)
300	15	4	100	0,016

22 5262.15HP

- » edzett, változó fogazású fűrészlap száraz és nyers fa vágására

L (mm)	H (mm)	T (mm)	db	m (kg)
300	15	5	100	0,017

Kerti kézfűrészek

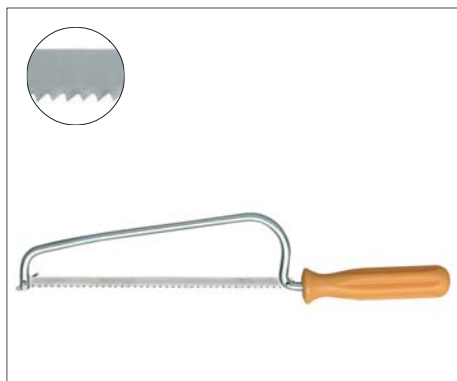

22 5264 Kis, keretes ágfűrész (rózsafűrész)

- » finom fogazású kis fűrész rózsza és ribizlibokor vágására
- » merev keret műanyag fogantyúval
- » cserelap 22 5264.1, szélesség 7,5 mm

L (mm)	V (mm)	db	m (kg)
165	58	10	0,096

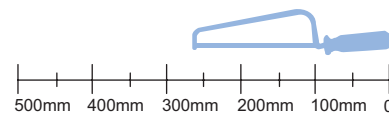

22 5296 „Bicska” ágfűrész

- » műanyag nyelvű kisméretű fűrész faágak és bokrok vágására
- » a három élű fogkialakítás egyszerű és gyors vágást biztosít
- » könnyen összecukható és biztonságosan tárolható

L (mm)	S (mm)	T (mm)	db	m (kg)
170	1,3	3,60	10	0,24

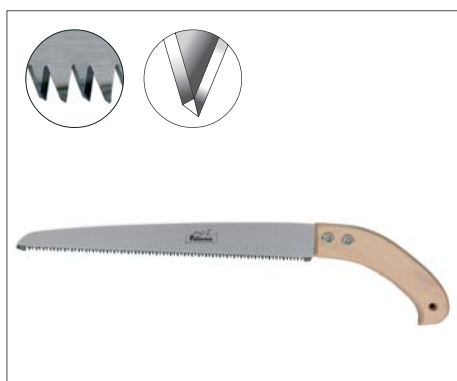
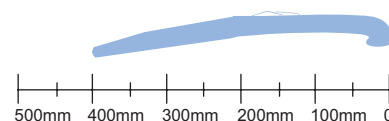

22 5297.1 Nyeles ágfűrész

- » fanyeles kisméretű fűrész lombozat és bokrok vágására
- » a három élű fogkialakítás egyszerű és gyors vágást biztosít

L (mm)	S (mm)	T (mm)	db	m (kg)
300	1,20	3,60	10	0,22

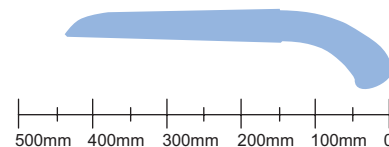

Kerti kézfűrészek



22 5299 Rúdra illeszthető ágfűrész

- » kisméretű toldó rúdra illeszthető fűrész nehezen hozzáférhető lombozat vágására
- » a kampós véggel könnyen lehúzhatók a levágott ágak

L (mm)	S (mm)	T (mm)	db	m (kg)
300	1,20	5,00	10	0,26

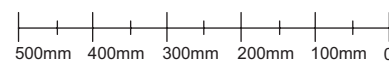

Kapcsolat

PILANA TOOLS KFT, 1131 Budapest,
 Reitter Ferenc u. 132 – Bejárat a Keszkenő utcai kapun
 Tel: +36 1 320 3050, Fax: +361 329 7234
 E-mail: pilana.tools@chello.hu www.pilana.cz/hu

L - fűrészlap hossza, S - fűrészlap vastagsága, T - fogcsúcs távolság,
 ks (db) - csomagolásonkénti darabszám

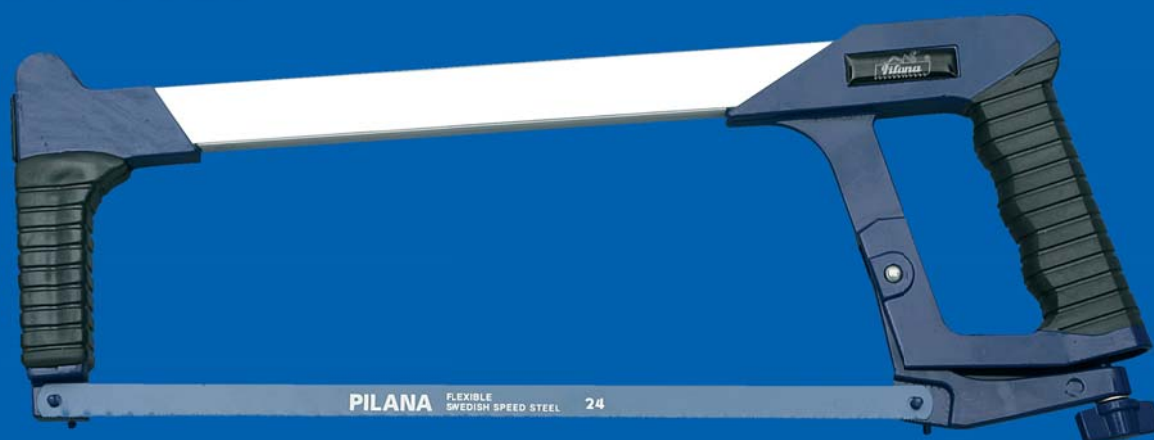

22 2956 Kézi fémfűrész keret

- » masszív lapos acél fémkeret
- » megfelelő fűrészlappal alkalmas acél, színesfémek és műanyag vágására
- » egyaránt használható 13, 20 ill. 25 mm széles fémfűrész lappal

L (mm)	V (mm)	db	m (kg)
300	115	5	0,62

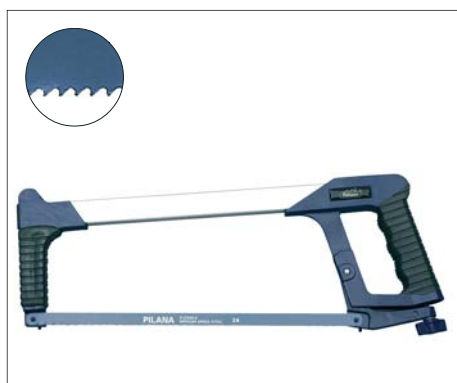
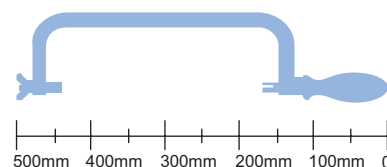

22 2957 Kézi fémfűrész – ALU Profil

- » profi fémfűrész alumínium öntvények vágására
- » a feszítő rendszer egyszerű fűrészlap cserét tesz lehetővé
- » akár 45°-os fűrészlap rögzítés
- » 13 mm széles fűrészlappal használható
- » a keret belsejében 10 db 13 mm széles fűrészlap tárolható

L (mm)	V (mm)	db	m (kg)
300	158	5	0,64

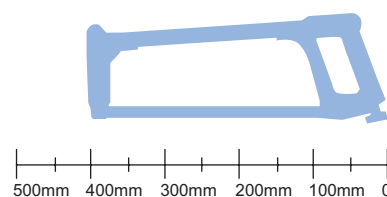

Kézi fémfűrészek

22 2950, 22 2951 Kézi fémfűrészlapok



22 2950 Cr

- » kézi fémfűrészlap acélötvözetből
- » egyoldalon fogazott
- » acél, színesfémek és műanyag vágására alkalmas

L (mm)	H (mm)	Collonkénti fogsorszám	db	m (kg)
300	13	18, 24, 32	100	0,02



22 2950 HSS

- » kézi fémfűrészlap magas ötvözetű gyorsacélból kiemelt vágási teljesítménnyel
- » egyoldalon fogazott
- » szívós, nehezen vágható acél, színesfémek és műanyag vágására alkalmas

L (mm)	H (mm)	Collonkénti fogsorszám	db	m (kg)
300	13	18, 24	100	0,02



22 2950 Bi-Metal

- » acélötvözetű fűrészlap test, magas ötvözetű Bi-metal fogakkal
- » egyoldalon fogazott
- » szívós, nehezen vágható acél, színesfémek és műanyag vágására alkalmas

L (mm)	H (mm)	Collonkénti fogsorszám	db	m (kg)
300	13	24	100	0,02



22 2951 Cr

- » kézi fémfűrészlap acélötvözetből
- » kétoldalon fogazott
- » acél, színesfémek és műanyag vágására alkalmas

L (mm)	H (mm)	Collonkénti fogsorszám	db	m (kg)
300	20	18, 24, 32	100	0,03
300	25	18, 24, 32	72	0,037



22 2951 HSS

- » kézi fémfűrészlap magas ötvözetű gyorsacélból kiemelt vágási teljesítménnyel
- » kétoldalon fogazott
- » szívós, nehezen vágható acél, színesfémek és műanyag vágására alkalmas

L (mm)	H (mm)	Collonkénti fogsorszám	db	m (kg)
300	25	18, 24	100	0,037

Kapcsolat

PILANA TOOLS KFT, 1131 Budapest,
 Reitter Ferenc u. 132 – Bejárat a Keszkenő utcai kapun
 Tel: +36 1 320 3050, Fax: +361 329 7234
 E-mail: pilana.tools@chello.hu www.pilana.cz/hu

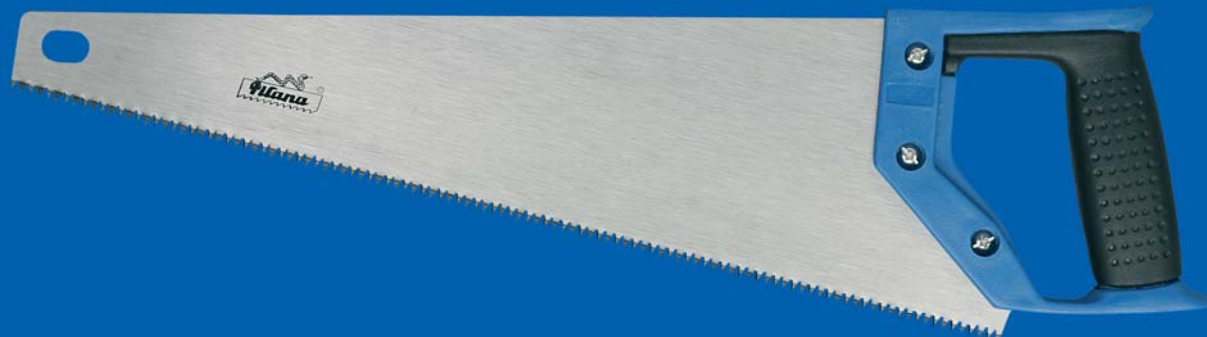

22 5280 Egyenes nyelű illesztő fűrész

- » kisméretű fűrész egyenes és szögbevágásra
- » sima és egyenes vágást biztosító finom, nem edzett fogazás
- » gerincmervítő
- » gérládás vágásra alkalmas

L (mm)	S (mm)	T (mm)	db	m (kg)
250	0,65	2,05	10	0,17

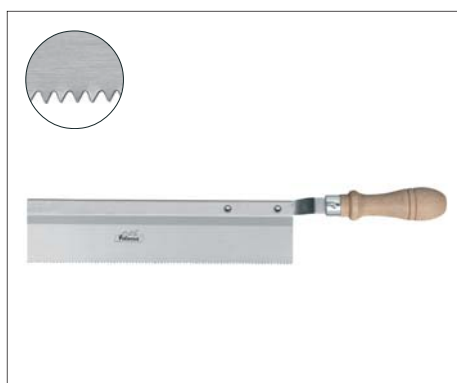
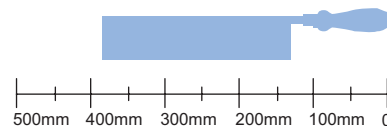

22 5281 Kihajtott nyelű illesztő fűrész

- » illesztő vágást biztosító kihajtott nyelű illesztő fűrész
- » sima és egyenes vágást biztosító finom, nem edzett fogazás
- » acélbetétes gerincmervítés

L (mm)	S (mm)	T (mm)	db	m (kg)
250	0,65	2,05	10	0,25

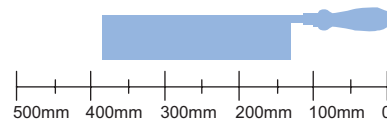

Kézi asztalosfűrészek

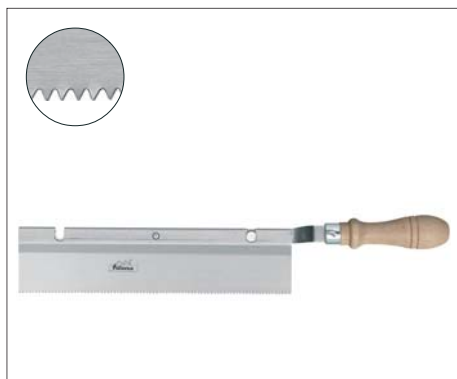

22 5282 Kihajtott, átfordítható nyelű illesztő fűrész

- » kisméretű fűrész nehezen hozzáférhető helyen történő vágásra
- » bal ill. jobbi oldali vágást lehetővé tevő átfordítható nyél
- » sima és egyenes vágást biztosító finom, nem edzett fogazás
- » acélbetétes gerincmerevítés

L (mm)	S (mm)	T (mm)	db	m (kg)
250	0,65	2,05	10	0,29

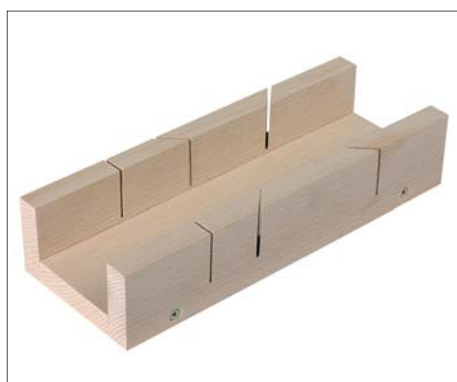
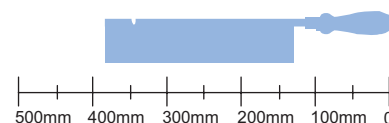

31 6053 Gérláda

- » 45° és 90°-os szögek bevágására

L (mm)	H (mm)	db	m (kg)
250	97/65	5	0,56

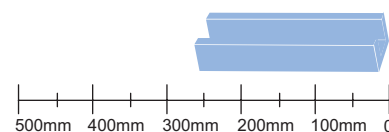

22 5285A Rókafark fűrész nyitott nyéllal

- » fa és műanyag hatékony vágására
- » nyitott, formatervezett nyél
- » gyors és könnyű vágást biztosító edzett, három élű fogazás

L (mm)	S (mm)	T (mm)	db	m (kg)
250	0,80	3,15	10	0,19
315	0,80	3,15	10	0,23

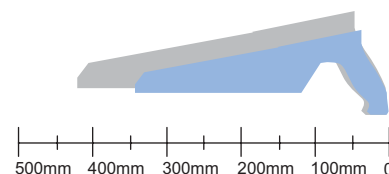

Kézi asztalosfűrészek



22 5286.1 A Rókafark fűrész zárt műanyag fogantyúval

- » fa és műanyag hatékony vágására
- » zárt, formatervezett fogantyú
- » gyors és könnyű vágást biztosító edzett, három élű fogazás
- » 45° és 90° fokbeosztásos nyél

L (mm)	S (mm)	T (mm)	db	m (kg)
300	0,90	3,6	10	0,30

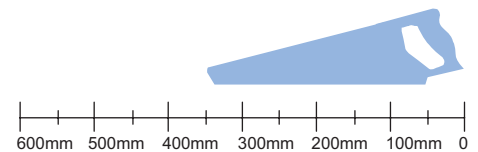

22 5286.1 A Rókafark fűrész zárt műanyag fogantyúval

- » fa és műanyag hatékony vágására
- » zárt, formatervezett fogantyú
- » gyors és könnyű vágást biztosító edzett, három élű fogazás
- » 45° és 90° fokbeosztásos nyél

L (mm)	S (mm)	T (mm)	db	m (kg)
400	0,90	3,60	10	0,39
450	0,90	3,60	5	0,43
500	0,90	3,60	5	0,49

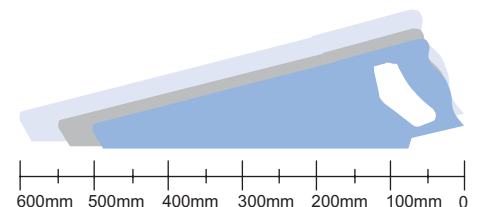

22 5286.1B Rókafark fűrész zárt fa fogantyúval

- » fa és műanyag hatékony vágására
- » klasszikus, zárt formatervezett fogantyú
- » gyors és könnyű vágást biztosító edzett, három élű fogazás

L (mm)	S (mm)	T (mm)	db	m (kg)
400	0,90	3,60	10	0,42
500	0,90	3,60	5	0,52

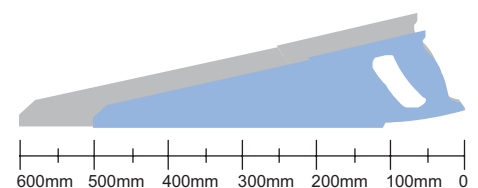

Kézi asztalosfűrészek



22 5291.1A Lyukfűrész

- » különféle nyílások vágására fa és műanyag elemekben
- » nyitott, műanyag formatervezett fogantyú
- » gyors és könnyű vágást biztosító edzett, három élű fogazás

L (mm)	S (mm)	T (mm)	db	m (kg)
250	1,10	3,20	10	0,19
315	1,10	3,20	10	0,26

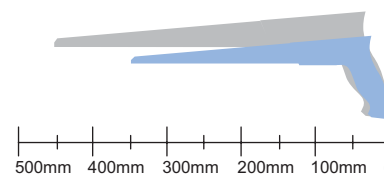

22 5292 Cserelapos fűrész 3 féle lappal

- » univerzális fűrész 3 különféle cserelappal (illesztő, rókafark, lyukfűrész)
- » nem edzett fogazás sima, egyenes vágást biztosít, élezhetőség
- » klasszikus fa, formatervezett fogantyú

L (mm)	S (mm)	T (mm)	db	m (kg)
250	0,60	2,05	5	0,49
315	1,20	3,60	5	0,49
315	0,80	3,00	5	0,49

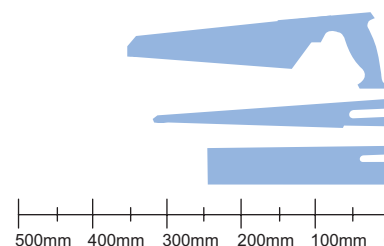

22 5269 Lombfűrész keret

- » műanyag fogantyús keret aprólékos pontos munkára
- » megfelelő szállal alkalmas fa, furnér, műanyag és fém vágására
- » keretmélység 300 mm

L (mm)	V (mm)	db	m (kg)
120	300	10	0,36

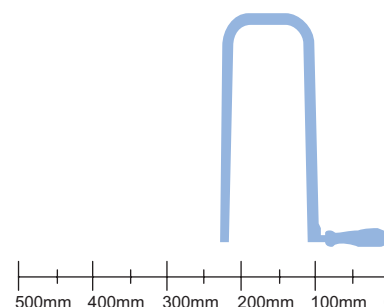

L - fűrészlap hossza, S - fűrészlap vastagsága,
T - fogcsúcs távolság, V - fűrész magassága, ks (db) - csomagolásonkénti darabszám

Kézi asztalosfűrészek

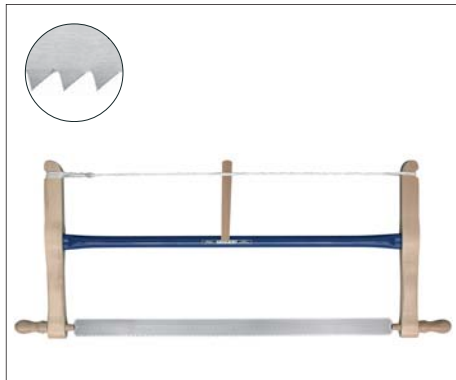

225276 Fakeretes asztalosfűrész

- » fa elemek vágására asztalos és ács munkák során
- » gyorsan cserélhető 4 különböző fűrészlap
- » egyszerűen a kívánt szögbe forgatható és beállítható fűrészlap
- » széles felhasználási terület

L (mm)	V (mm)	db	m (kg)
800	375	10	1,01

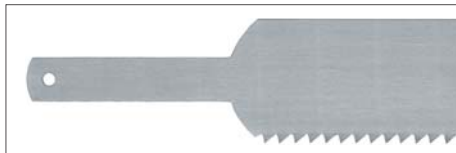
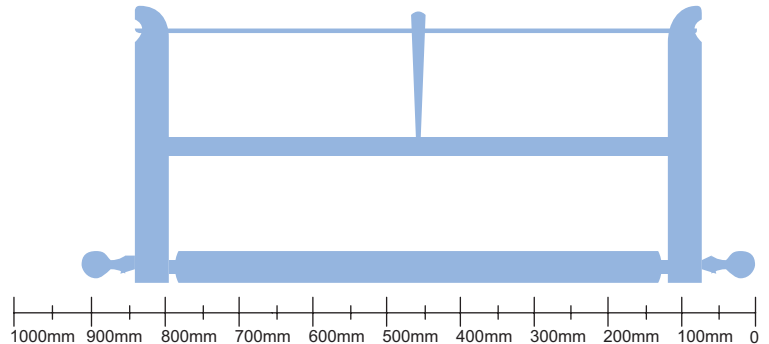

22 5270

- » asztalos fűrészlap ferde fogazással nagyobb fa elemek hossz és keresztirányú vágására

L (mm)	H (mm)	T (mm)	db	m (kg)
800	40	5	50	0,123

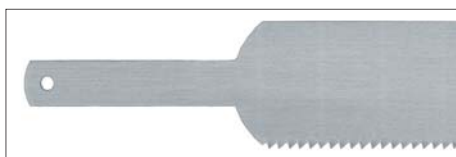

22 5271

- » nyakaló fűrészlap ferde fogazással kisebb fa elemek hossz és keresztirányú vágására

L (mm)	H (mm)	T (mm)	db	m (kg)
800	40	3,15	50	0,129



22 5272

- » daraboló fűrészlap egyenes fogazással fa elemek keresztirányú vágására

L (mm)	H (mm)	T (mm)	db	m (kg)
800	40	6,3	50	0,118



22 5273

- » kanyarító fűrész ferde fogazással fa elemek különböző formára vágására

L (mm)	H (mm)	T (mm)	db	m (kg)
800	8	2,5	50	0,024

Kézi asztalosfűrészek

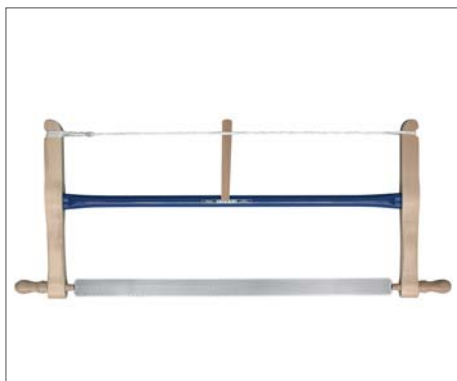

22 5277 Fakeretes asztalosfűrész

- » fa elemek vágására asztalos és ács munkák során
- » a rögzítő fülek gyors lapcserét tesznek lehetővé
- » egyszerűen a kívánt szögbe forgatható és beállítható fűrészlap
- » csere fűrészlap tároló a fém merevítőben
- » széles felhasználási terület

L (mm)	V (mm)	db	m (kg)
500	300	10	0.81

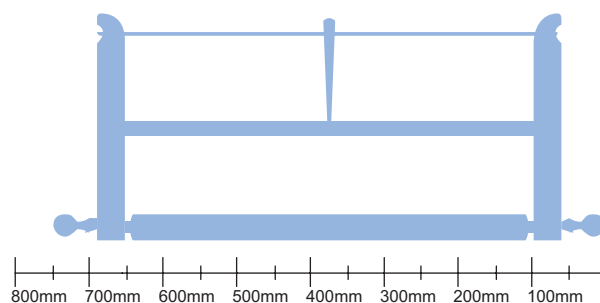

Cserelapok az asztalosfűrészhez

22 5277.1

- » asztalos fűrészlap ferde fogazással nagyobb fa elemek hossz és keresztirányú vágására

L (mm)	H (mm)	T (mm)	db	m (kg)
500	20	5	50	0,06

22 5277.2

- » nyakaló fűrészlap ferde fogazással kisebb fa elemek hossz és keresztirányú vágására

L (mm)	H (mm)	T (mm)	db	m (kg)
500	20	3,15	50	0,05

22 5277.3

- » kanyarító fűrész ferde fogazással fa elemek különböző formára vágására

L (mm)	H (mm)	T (mm)	db	m (kg)
500	8	2,5	50	0,15



Kapcsolat

PILANA TOOLS KFT, 1131 Budapest,
 Reitter Ferenc u. 132 – Bejárat a Keszkenő utcai kapun
 Tel: +36 1 320 3050, Fax: +361 329 7234
 E-mail: pilana.tools@chello.hu www.pilana.cz/hu

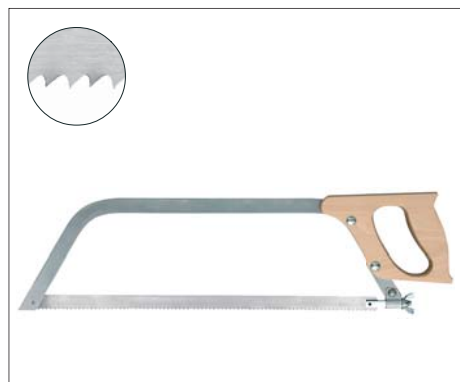

22 5257 Csontfűrész

- » húsipari csontvágó fűrész
- » szilárd lapos acélkeret
- » krómozott összekötő elemek
- » lakkozott formatervezett fa fogantyú
- » cserélhető acéllap 22 5256

L (mm)	V (mm)	db	m (kg)
450	158	15	0,79

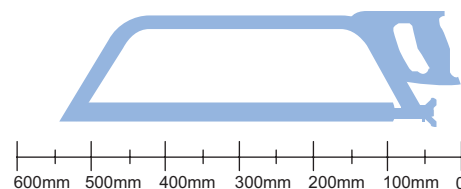

22 5256 Csontfűrész cserelap

- » Egyszerű és gyors vágást biztosító optimális fogtávolság

L (mm)	H (mm)	T (mm)	db	m (kg)
450	20	2,5	50	0,05

Kapcsolat

PILANA TOOLS KFT, 1131 Budapest,
Reitter Ferenc u. 132 – Bejárat a Keszkenő utcai kapun
Tel: +36 1 320 3050, Fax: +361 329 7234
E-mail: pilana.tools@chello.hu www.pilana.cz/hu

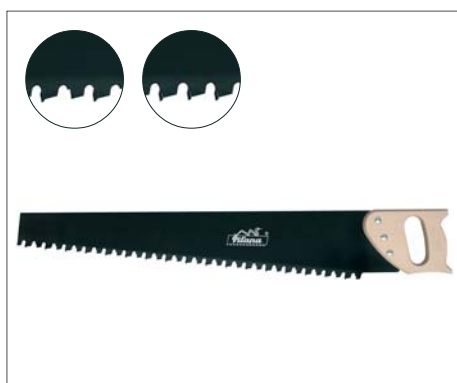

22 5289 Vídialapkás ytongvágó fűrész

- » professzionális fűrész gázbeton (ytong) és könnyű szigetelőlemezek vágására
- » erős, különlegesen hosszabbított fűrészlap
- » a vídialapkák tartós vágásteljesítményt biztosítanak
- » lehetőség gazdaságos kivitelre: két fogankénti vídialapka
- » masszív, formatervezett fa fogantyú

vídialapkás fogszám	L (mm)	B	db	m (kg)
17	630	3,00	2	1,16
34	630	3,00	2	1,16

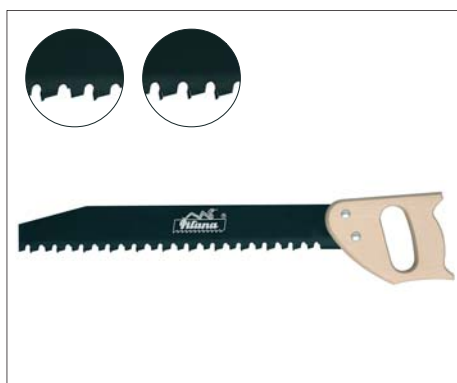
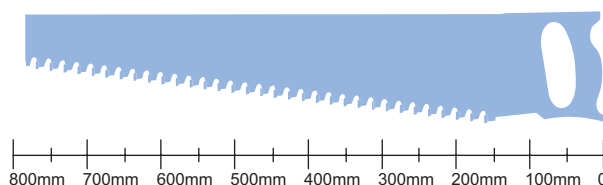

22 5287 Vídialapkás ytongvágó fűrész

- » professzionális fűrész kisebb méretű gázbeton (ytong) és könnyű szigetelőlemezek vágására
- » erős fűrészlap
- » a vídialapkák tartós vágásteljesítményt biztosítanak
- » lehetőség gazdaságos kivitelre: két fogankénti vídialapka
- » masszív, formatervezett fa fogantyú

vídialapkás fogszám	L (mm)	B	db	m (kg)
11	450	3,00	5	0,54
22	450	3,00	5	0,54

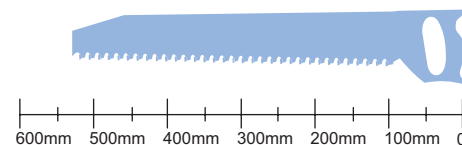

Ytongvágó kézfűrészek



22 5288 Nem vídialapkás ytongvágó fűrés

- » fűrés gázbeton (ytong) és könnyű szigetelőlemezek vágására
- » erős, különlegesen hosszabbított fűrészlap váltófogakkal
- » zárt, műanyag formatervezett fa fogantyú
- » 45° és 90° fokbeosztásos nyél

Počet zubů	L (mm)	S	db	m (kg)
34	630	1,2	2	0,64

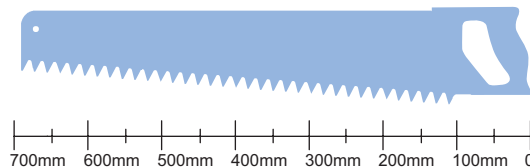

Kapcsolat

PILANA TOOLS KFT, 1131 Budapest,
Reitter Ferenc u. 132 – Bejárat a Keszkenő utcai kapun
Tel: +36 1 320 3050, Fax: +361 329 7234
E-mail: pilana.tools@chello.hu www.pilana.cz/hu



PILANA TOOLS KFT
 1131 Budapest
 Reitter Ferenc u. 132
 Bejárát a Keszkenő utcai kapun

Tel: +361 320 3050
 Fax: +361 329 7234
 E-mail: pilana.tools@chello.hu
 www.pilana.cz/hu

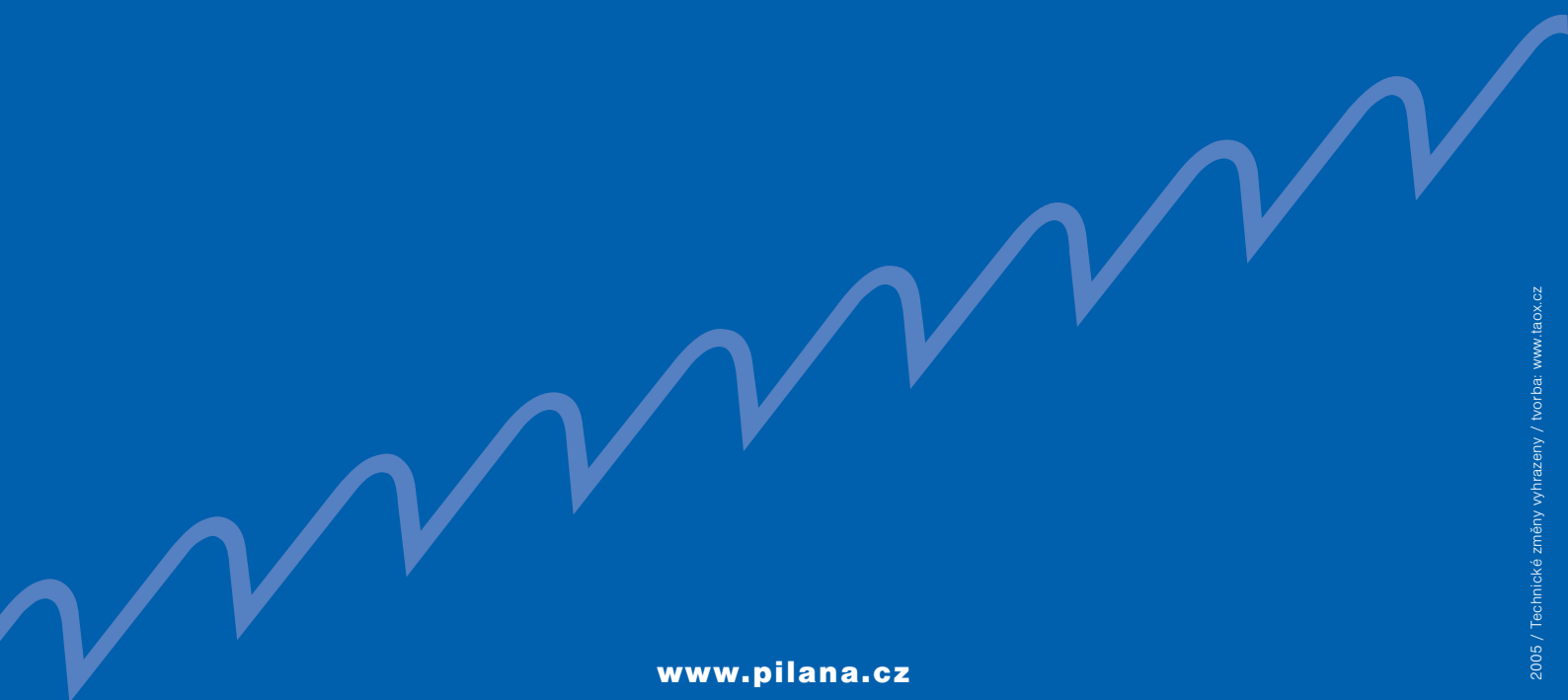

www.pilana.cz