

**VELUX®**

# Megoldások lapostetőkre

Érvényes 2023. március 28-tól







# Lássa otthonát új fényben!

Alakítsa át otthonát, és engedje be a természetes fény varázsát a VELUX felülvilágítókkal olyan területekre is, ahová korábban nem lett volna lehetséges!

A felülvilágítók esztétikus, minimalista kialakítása harmonikusan belesimul a modern lakásbelsőbe.

# A teljes termékválaszték

Felülvilágító teljes választékát kínáljuk, minden igényt kielégítve. Az innovatív íves felülvilágító ablakoktól a hagyományos kupolákig a VELUX felülvilágítóablak-család mindenki számára kielégítő megoldást kínál.

## Lapostetős felülvilágítók



### Felülvilágító kupola

Üvegezés nélkül.  
Életvitelszerűen nem lakott  
helyiségekhez és épületekhez

Természetes szórt fényt  
megvilágított terület nagyság  
az alapváltozatban  
Az alapváltozatnak megfelelő  
energiateljesítmény

(Az ár 100×100 cm méretre vonatkozik)

**Bruttó 189 854 Ft-tól**

További információk a  
6. oldalon található. →



### Felülvilágító ablak kupolával

Korszerű  
kupolamegoldás.

Jó természetes fényrel  
megvilágított terület  
Jó energiateljesítmény  
Klasszikus kialakítás  
Jó hangcsillapítás

(Az ár 100×100 cm méretre vonatkozik)

**Bruttó 234 600 Ft-tól**

További információk a  
8. oldalon található. →

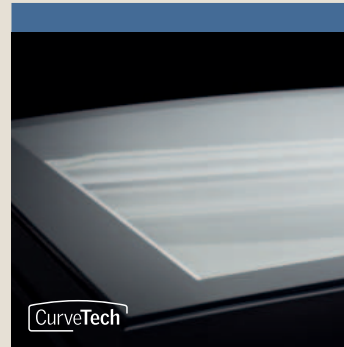

### Íves üvegű felülvilágító ablak

Korszerű megoldás  
CurveTech technológiával

Jó természetes fényrel  
megvilágított terület  
Jó energiateljesítmény  
Élvonalbeli formaterv  
Tiszta kilátás és vízvezetés  
CurveTech technológiával

(Az ár 100×100 cm méretre vonatkozik)

**Bruttó 470 286 Ft-tól**

További információk a  
12. oldalon található. →

## Különleges funkciójú felülvilágító ablakok



### Füstelvezető felülvilágító ablak kupolával

Füstelvezető kettős  
hőszigetelő üvegezéssel,  
biztosítva az épület  
használóinak kényelmét.

További információk a  
18. oldalon található. →



### Tetőkibúvó felülvilágító ablak kupolával

Tetőkibúvó kettős hőszigetelő  
üvegezéssel. A könnyű kibúvó-  
hoz akár 60°-ban nyitható, és  
kiváló zajcsökkentést biztosít.

További információk a  
18. oldalon található. →

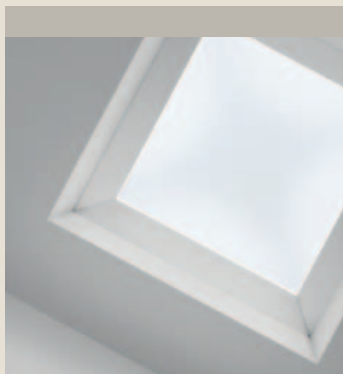

Felülvilágító ablakok specifikációi	Felülvilágító kupola	Felülvilágító ablak kupolával	Íves üvegű felülvilágító ablak
<b>Alkalmazási területek</b> 	<ul style="list-style-type: none"> <li>Nem lakáscélú helyiségek és épületek. Például tárolók, garázsok, raktárak, ipari épülete.</li> </ul>	<ul style="list-style-type: none"> <li>Otthonok és fűtött helyiségek</li> </ul>	<ul style="list-style-type: none"> <li>Otthonok és fűtött helyiségek</li> </ul>
<b>Tető hajlásszöge</b> 	0-15°	0-15°	0-15°
<b>Kialakítás</b> 	<ul style="list-style-type: none"> <li>2- vagy 3-rétegű opál kupola</li> <li>Természetes fény terület 64%*</li> </ul>	<ul style="list-style-type: none"> <li>Akril vagy polikarbonát kupola</li> <li>Természetes fény terület 70%*</li> <li>Beépített motor a tokba rejtve</li> </ul>	<ul style="list-style-type: none"> <li>Íves üveg</li> <li>Szélétől szélíg erő íves üvegezés</li> <li>Beépített motor a tokba rejtve</li> <li>CurveTech technológia – jobb kilátás, a víz nem gyűlik fel a külső felületen</li> </ul>
<b>Teljesítmény</b> 	<ul style="list-style-type: none"> <li>Többhéjú akril/polikarbonát opál kupola 2- vagy 3-rétegű (hőszigetelő üvegezés nélkül)</li> <li>U érték: 1,6 W/(m<sup>2</sup>K)**</li> <li>Felület A: 3,1 m<sup>2</sup></li> <li>Hangszigetelés: 22 dB</li> </ul>	<ul style="list-style-type: none"> <li>Kupola és 2-rétegű hőszigetelő üvegezés</li> <li>Hőszigetelő üvegegység belső rétegelt üveggel (P4A)</li> <li>U érték: 0,80 W/(m<sup>2</sup>K)*</li> <li>Felület A: 3,4 m<sup>2</sup></li> <li>Hangszigetelés: 36 (-1;-4) dB</li> <li>Választható betörésbiztos kivitelben***</li> </ul>	<ul style="list-style-type: none"> <li>Íves üveg és 2-rétegű hőszigetelő üvegezés</li> <li>Hőszigetelő üvegegység belső rétegelt üveggel (P4A)</li> <li>U<sub>rc,ref 300</sub>: 0,72 W/(m<sup>2</sup>K)*</li> <li>Felület A<sub>rc,ref 300</sub>: 3,8 m<sup>2</sup></li> <li>Hangszigetelés: 37 (-1;-5) dB</li> <li>Választható betörésbiztos kivitelben***</li> </ul>
<b>Működtetés</b> 	<ul style="list-style-type: none"> <li>Fix változat</li> <li>Kézi változat</li> <li>Elektromos nyitható változat</li> </ul>	<ul style="list-style-type: none"> <li>Fix változat</li> <li>Kézi hajtókaral nyitható változat</li> <li>Elektromos nyitható változat</li> <li>Tetőkijárat változat</li> <li>Füstelvezető változat</li> </ul>	<ul style="list-style-type: none"> <li>Fix változat</li> <li>Elektromos nyitható változat</li> </ul>
<b>Intelligens otthon és érzékelők</b> 		<ul style="list-style-type: none"> <li>VELUX ACTIVE-kompatibilis</li> <li>Előre beépített esőérzékelő alapfelszereltségben</li> <li>Előre bekötött falikapcsoló</li> <li>Integrált motor</li> </ul>	<ul style="list-style-type: none"> <li>VELUX ACTIVE-kompatibilis</li> <li>Előre beépített esőérzékelő alapfelszereltségben</li> <li>Előre bekötött falikapcsoló</li> <li>Integrált motor</li> </ul>
<b>Hővédelem és a természetes fény szabályozása</b> 		<ul style="list-style-type: none"> <li>Napelemes hővédő roló</li> <li>Elektromos fénytáresztő pliszé és napelemes vagy elektromos fényzáró dupla pliszé****</li> </ul>	<ul style="list-style-type: none"> <li>Napelemes hővédő roló</li> <li>Elektromos fénytáresztő pliszé és napelemes vagy elektromos fényzáró dupla pliszé****</li> </ul>

\* A természetes fényvel megvilágított terület az EAD 220062-00-0401 módszere alapján került meghatározásra (CE jelölés). A közölt számadatok a 100 × 100 cm-es nyílásméretre helyezhető termékre vonatkoznak.

\*\* A feltüntetett U és Hangszigetelő érték felülvilágító kupola esetében a CVJ nyitható 3 héjú opál polikarbonát változatra, felülvilágító ablak esetén pedig a CVP 73Q betörés biztos üvegezésű változatra vonatkozik összhangban az EN 1873:2014+A1:2016 szabvánnyal. Az egyes variánsokra vonatkozó U és hangszigetelő értékek a 24. és a 25. oldalon található táblázatokban található.

\*\*\* Megfelel az EU betörésállóságra vonatkozó jogszabályi előírásainak. 2. osztály.

\*\*\*\* A kézi hajtókaral nyitható CVP változatra a belső FMG, FMK, FSK árnyékolók nem szerelhetők fel.





Üvegezés nélkül.  
Életvitelszerűen nem lakott helyiségekhez és épületekhez

Az alapfelszereltségű változatnak megfelelő természetes fénnel megvilágított területnagyság

Az alapfelszereltségű változatnak megfelelő energiahatékonyság



## Felülvilágító kupola

A VELUX felülvilágító kupola egyszerű megoldást kínál életvitelszerűen nem lakott helyiségekhez és épületekhez, például raktárakhoz, garázsokhoz, szerszámkamrákhoz vagy ipari épületekhez. Fix vagy szellőztethető változatban, 2 vagy 3-rétegű kupolahéjjal kapható.

A felülvilágító kupola a természetes fényt a tetőn keresztül bocsátja be, és csak opál kivitelben kapható, amely kevesebb tisztítást és gondozást igényel, ugyanakkor a beltéri munkához optimális, szórt természetes fényt biztosít. A fix változat akár utólag is kiegészíthető motorral és nyitható szárnykerettel, hogy szellőztetési lehetőséget biztosítson. Kiegészítő biztonsági elemként leesés elleni védőrács is kapható.

Ehhez a termékhez rolók nem kaphatók.

### Kupolahéjak (ISJ)

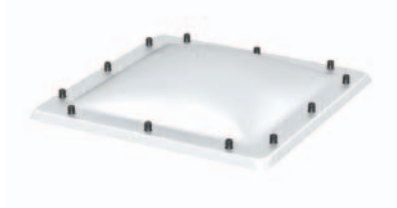

Az áttetsző opál felület szórt természetes fényt biztosít, ami optimálisan szükséges a beltérben végzett munkához.

Elérhető 2- és 3-rétegű, akril vagy polikarbonát változatban.

### Cserekerékset elektromos nyitáshoz (ZCJ 1210)



Ezzel a cserekeréksettel a fix kupola elektromosan nyithatóvá alakítható szellőztetéshez.

A cserekeréksettel kombinálva más gyártók kupolái is elektromosan nyithatóvá alakíthatók.

**Kérje ajánlatunkat!**

### Fix lábazat (CFJ)

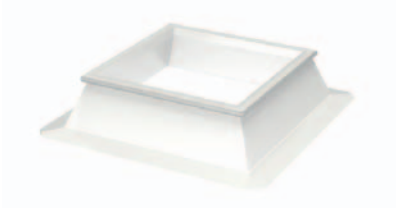

A PVC lábazati konstrukció alapvető hőszigetelést biztosít.

Utólag is nyithatóvá tehető, és felszerelhető szellőztető motorral.

Válasszon 15, 30 és 50 cm-es magasságú lábazatok között.

**50 cm magas lábazatra vonatkozó igény esetén kérje ajánlatunkat!**

### Cserekerékset kézi nyitáshoz (ZCJ 1112)

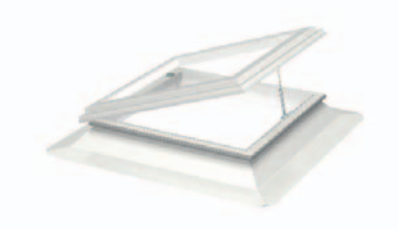

Ezzel a cserekeréksettel a fix kupola kézzel nyithatóvá alakítható szellőztetéshez, vagy tetőre történő kijutáshoz.

A cserekeréksettel kombinálva más gyártók kupolái is kézzel nyithatóvá alakíthatók.

**Kérje ajánlatunkat!**

### Elektromosan nyitható lábazat (CVJ)

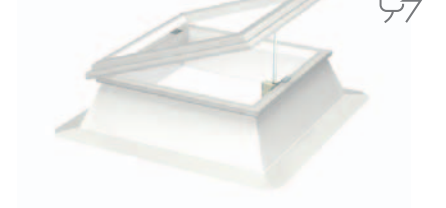

A szellőztetésre elektromosan nyitható szárny egyetlen gombnyomással friss levegőt biztosít.

Csatlakoztatni kell az elektromos hálózathoz.

A PVC lábazati konstrukció alapvető hőszigetelést biztosít.

Válasszon 15, 30 és 50 cm-es magasságú lábazatok között.

**50 cm magas lábazatra vonatkozó igény esetén kérje ajánlatunkat!**

#### Kupolahéjak

- 2- vagy 3-rétegű kupola
- akril vagy polikarbonát
- opál

#### Szigetelés

- polisztirollal töltött tok a kitűnő szigetelésért

#### Lábazat

- A PVC profilok elegáns, sima felülettel vannak kiképezve.
- egyszerű karbantartás
- könnyen tisztítható

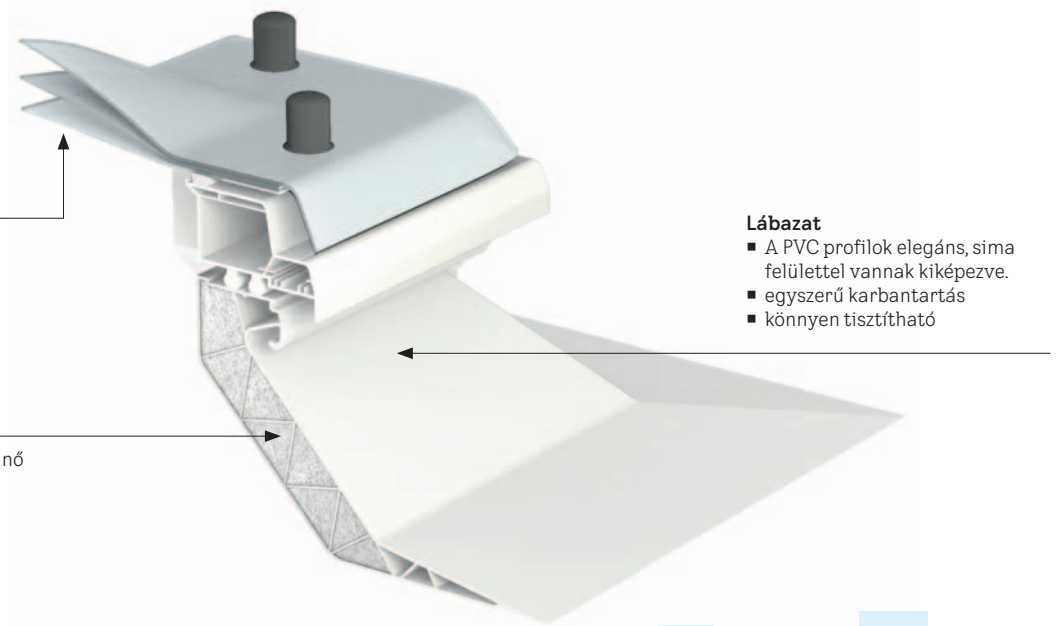

#### méretetek

60×60

80×80

90×60

90×90

100×100

120×90

120×120

150×100

150×150

200×100\*

\* csak 15 cm magas kivitelben kapható

A felülvilágító kupola feltüntetett belső mérete, megegyezik a födémnyílás méretével.

**Figyelem!** A motor minden téglalap alakú méret esetében a hosszabb oldalon helyezkedik el.





## Haladó kupolamegoldás (üvegezéssel)

Jó természetes fényrel  
megvilágított terület

Jó energiahatékonyság

Klasszikus kialakítás

Jó hangcsillapítás



## Felülvilágító ablak kupolával

Az üvegezett VELUX felülvilágító ablak kupolával egy továbbfejlesztett kupolamegoldás 0–15° tetőhajlásszögű beépítéshez.

Ez a termék hatékonyan engedi be a természetes fényt a lapostetőn keresztül, az energiahatékonyság és a kényelmi szint lerontása nélkül, fényzáró és hővédő termékekkel kombinálva.

A szigetelt lábazat integrált, kétrétegű hőszigetelő üvegezéssel rendelkezik, ezáltal egyrészt hatékonyan csökkentve az energiafogyasztást, másrészt tompítva az eső, a jégeső és egyéb külső jelenségek zaját.

A kupolahéj anyaga akril vagy polikarbonát, és készülhet víztiszta vagy opál kivitelben.



### Víztiszta kupolahéj (ISD)

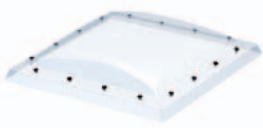

Az áttetsző víztiszta felület tiszta kilátást és természetes nappali fényt biztosít.

### Opál kupolahéj (ISD)

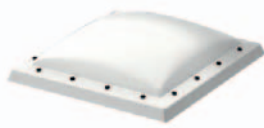

A betekintést gátló opál felület szórt természetes fényt, nagyobb fokú diszkréciót és privát szférát biztosít.

### Fix lábazat (CFP)

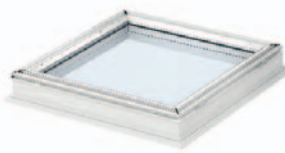

A PVC lábazat felépítése biztosítja a jó hőszigetelést. 2-rétegű üvegezéssel kapható. Laminált, hőszigetelt üveg a jobb biztonságért.

### Elektromosan nyitható lábazat (CVP)



Az elektromos működtetésű szárnykeret egyetlen gombnyomásra friss levegőt bocsát be. Előre beépített esőérzékelő. A PVC lábazat felépítése biztosítja a jó hőszigetelést. 2-rétegű üvegezéssel kapható. Laminált, hőszigetelt üveg a jobb biztonságért.

### Kupolahéjak

- Egyrétegű akril vagy polikarbonát
- víztiszta és opál
- kiváló esőzajcsökkentés

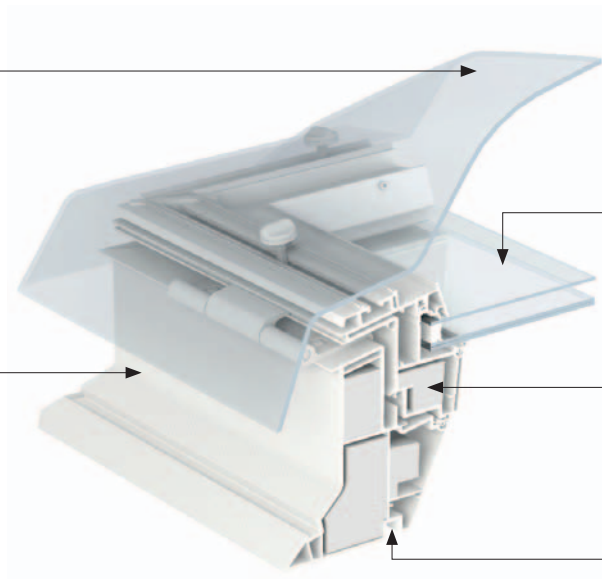

### Hőszigetelt üvegezés

- 2-rétegű üvegezés a jobb energiateljesítményért
- U-érték: 0,87 W/m<sup>2</sup>K
- A hőszigetelt üvegezésnél az U-érték: 0,80 W/m<sup>2</sup>K\*

### Szigetelés

- Speciális ThermoTechnology™ kialakítás

### Lábazat

- A PVC profilok elegáns, sima felülettel vannak kiképezve
- egyszerű karbantartás
- könnyen tisztítható

### Csatlakozó nút

- egyedi csatlakozó beárás a belső burkolat precíz kialakításához

\* 73Q betörés biztos üvegezésű változatra vonatkozik

méretek



A felülvilágító ablak feltüntetett belső mérete, megegyezik a fűdémnyílás méretével. **Figyelem!** A motor minden téglalap alakú méret esetében a rövidebb oldalon helyezkedik el.

### Kényelmi kiegészítő termékek



### Hővédő roló



### Fényzáró dupla pliszé



### Fényáteresztő pliszé



**Kompatibilis a VELUX ACTIVE és APP Control intelligens otthoni távműködtető egységekkel**

 A beépítéshez szükséges kiegészítőkről és rolókról további információk az 19. és a 24. oldalon találhatóak.

**Figyelem!** A motor minden téglalap alakú méret esetében a hosszabb oldalon helyezkedik el.



# Csúcsteljesítmény a CurveTech technológiával



CurveTech





## Csúcsteljesítmény a CurveTech technológiával

Maximális természetes fényrel megvilágított terület

Kiváló energiateljesítmény

Élvonalbeli formatervezés Kiváló zajcsökkentés

Tiszta kilátás és vízvezetés a CurveTech technológiával

CurveTech



## Íves üvegű felülvilágító ablak

Az üvegezett VELUX felülvilágító ablak kupolával egy továbbfejlesztett kupolamegoldás 0–15° tetőhajlásszögű beépítéshez.

Ez a termék hatékonyan engedi be a természetes fényt a lapostetőn keresztül, az energiahatékonyság és a kényelmi szint lerontása nélkül, fényzáró és hővédő termékekkel kombinálva.

A szigetelt lábazat integrált, kétrétegű hőszigetelő üvegezéssel rendelkezik, ezáltal egyrészt hatékonyan csökkentve az energiafogyasztást, másrészt tompítva az eső, a jégeső és egyéb külső jelenségek zaját. A kupolahéj anyaga akril vagy polikarbonát, és készülhet víztiszta vagy opál kivitelben.

## Íves üvegű felső elem (ISD 1093)

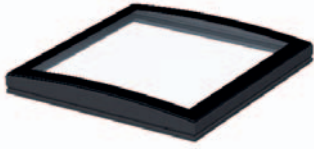

Prémium minőségű megoldás a 0–15°-os tetőhajlásszögű házak tulajdonosainak.

Tiszta kilátás és vízelvezetés a CurveTech technológiával.

Tömítőanyaggal rögzített edzett üveg.

Nagyobb szél- és hóteher, valamint jégeső-ellenállás.

## Fix lábazat (CFP)

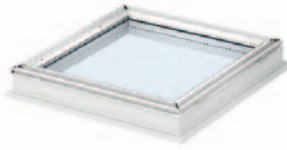

A PVC lábazat felépítése biztosítja a jó hőszigetelést.

2-rétegű üvegezéssel kapható.

Laminált, hőszigetelt üveg a jobb biztonságért.

## Elektromosan nyitható lábazat (CVP)

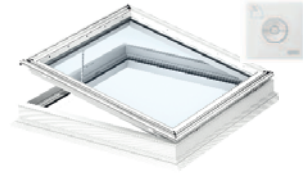

Az elektromos működtetésű szárnykeret egyetlen gombnyomásra friss levegőt bocsát be.

Előre beépített esőérzékelő

A PVC lábazat felépítése biztosítja a jó hőszigetelést.

2-rétegű üvegezéssel kapható.

Laminált, hőszigetelt üveg a jobb biztonságért.

### Íves üvegű felső elem

- peremtől peremig futó üvegezés
- tömítőanyaggal rögzített, edzett külső üveg
- CE jelöléssel ellátott szerkezeti üvegezés (a felső egység rögzítése mechanikai elemek nélkül történik)

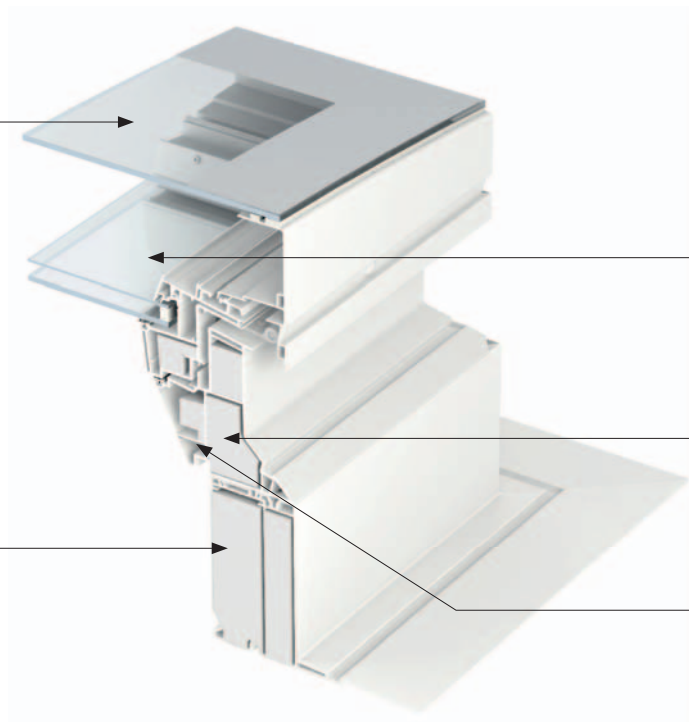

### Hőszigetelt üvegezés

- 2-rétegű üvegezés a jobb energiateljesítményért
- $U_{rc,ref\ 300}: 0,76\ W/(m^2K)$
- $U_{rc,ref\ 300}: 0,72\ W/(m^2K)^*$

### Szigetelés

- Speciális ThermoTechnology™ kialakítás

### Csatlakozó nút

- egyedi csatlakozó bemérés a belső burkolat precíz kialakításához

\* 73Q betörés biztos üvegezésű változatra vonatkozik

### Lábazat

- A PVC profilok elegáns, sima felülettel vannak kiképezve
- egyszerű karbantartás
- könnyen tisztítható

### méretek

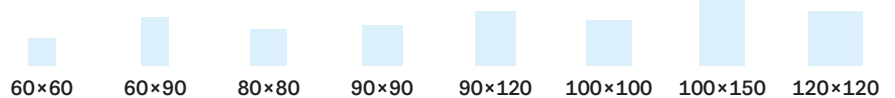

A felülvilágító ablak feltüntetett belső mérete, megegyezik a földéynyílás méretével.  
**Figyelem!** A motor minden téglalap alakú méret esetében a rövidebb oldalon helyezkedik el.

## Kényelmi kiegészítő termékek



Hővédő roló

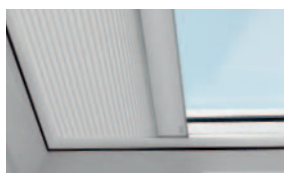

Fényzáró dupla pliszé



Fényáteresztő pliszé



Kompatibilis a VELUX ACTIVE és APP Control intelligens otthoni távműködtető egységekkel

 A beépítéshez szükséges kiegészítőkről és rolókról további információk az 19. és a 24. oldalon találhatóak.



Felülvilágító ablak-modelI: CVP 0573QV  
Árnyékolás: FMK





# Hővédelem és a természetes fény szabályozása

## Kupolával szerelt felülvilágító ablakhoz



### Hővédő roló

Csökkenti a passzív melegedést (MSG)

Tompítja a természetes fényt, és árnyalja a közvetlen, vakító fényt.

Védi a helyiséget a sugárzó napfény forrásától.

Teljes diszkréciót biztosít.

Az áttetsző hővédő roló az alapegység és a felső egység között helyezkedik el, és kiszűri az erős napsugárzást, hogy az ne forrósítsa fel az alatta lévő helyiséget.

Kellemes szinten tartja a beltéri hőmérsékletet, hatékony hővédelem mellett.

A napelemes működtetésű hővédő roló kívülről könnyen felszerelhető.

A távműködtetéshez szükséges, előre bekötött falikapcsoló a rolóba van építve.



6090

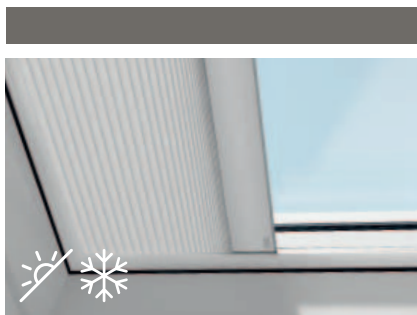

### Fényzáró dupla pliszé

Védelmet nyújt a hideg ellen (FSK/FMK)

Teljes sötétítés.

A kellemes hőérzet fokozása.

Teljes diszkréciót biztosít.

A dekoratív fényzáró dupla pliszé kettős, hullámosított elsötétítő szövetrel gondoskodik a helyiség elsötétítéséről.

A szövetben rejtett zsinórok futnak, és a szövetrétegek között alumínium bevonattal van ellátva, ami javítja a szigetelő képességet, és növeli a beltéri kényelmet.

A távirányítású, elektromos (FMK) vagy napenergiával működő (FSK) roló kétféle színben kapható.

A távműködtetéshez szükséges, előre bekötött falikapcsoló a rolóba van építve.



1045 1047



### Fényáteresztő pliszé

Szórt fényű világítás (FMG)

Szórt természetes fényű, szabályozható világítás.

Teljes diszkréciót biztosít.

Az áttetsző fényáteresztő pliszé finoman szűri meg a természetes fényt, klasszikus, dekoratív megoldást kínálva. A három színben kapható szövet megszórja a bejövő fényt, kellemes környezetet biztosítva, a közvetlen, vakító fénysugarak kényelmetlensége nélkül.

A roló távműködtetésű.

A távműködtetéshez szükséges, előre bekötött falikapcsoló a rolóba van építve.



1016 1259

**Kompatibilis a VELUX ACTIVE és APP Control intelligens otthoni távműködtető egységekkel**



A hővédő roló a felülvilágító ablakon belül a hőszigetelt üveg és a felső íves elem vagy a kupola elem között helyezkedik el, ezért a beépítési folyamat során is felszerelhető. A fényzáró dupla pliszé és a fényáteresztő pliszék az ablakszárny belső felén helyezkednek el, ezért a lehető lekényelmesebben a belső munkálatokat követően szerelhetők fel.

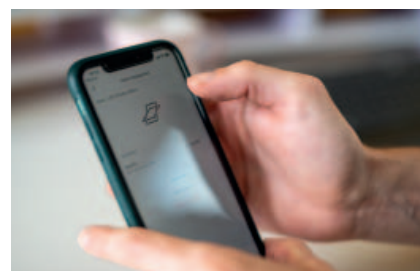





Még több inspiráció:  
[www.velux.hu](http://www.velux.hu)

**Családi hotel Amarin, Rovinj, Horvátország**

Építész: Studio up  
Fényképész: Robert Les





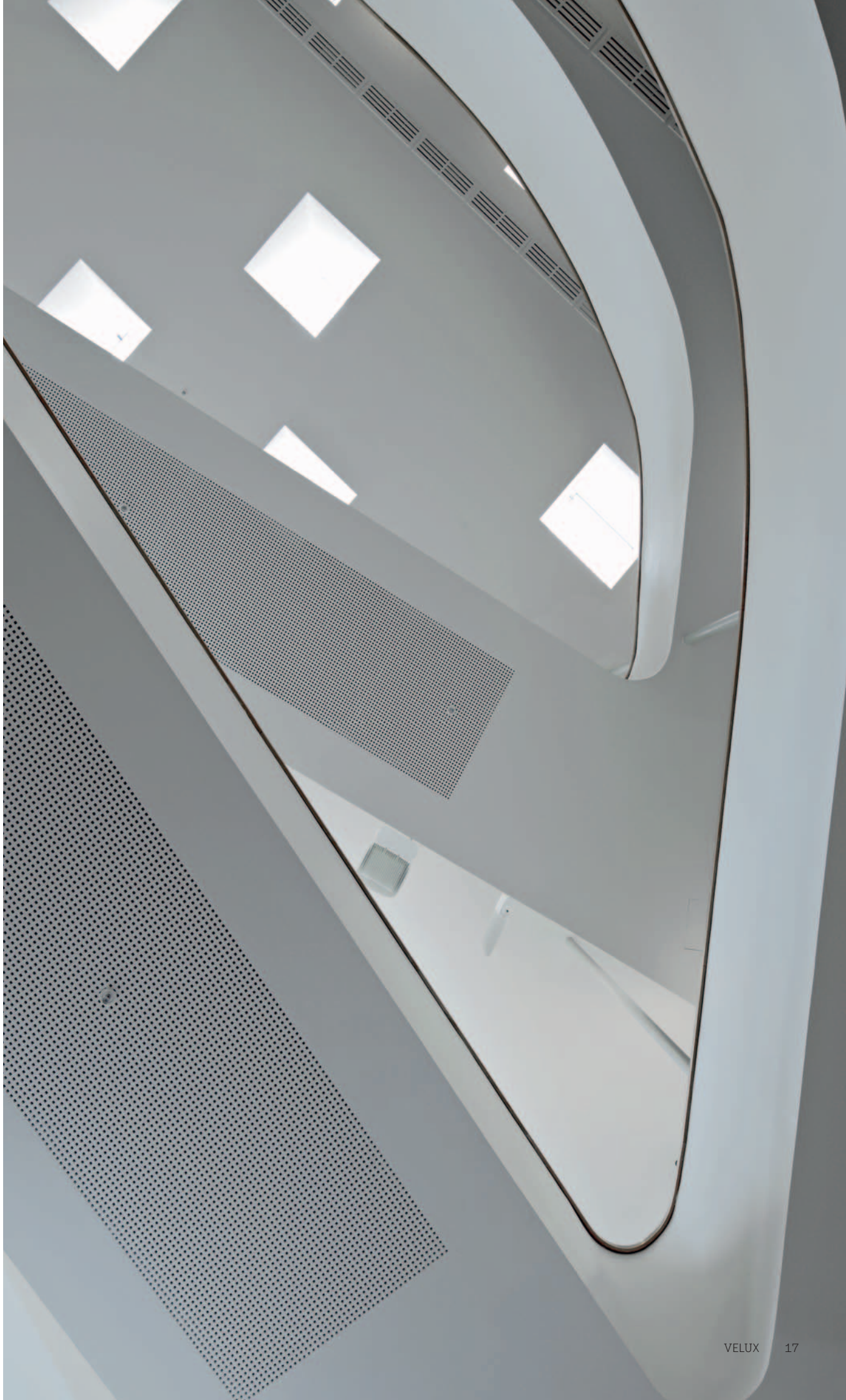



# Speciális funkció

## Lapostetős felülvilágítók

A VELUX speciális felülvilágító ablakok választékát kínálja, amelyeket úgy terveztek, hogy adott építésügyi előírásoknak, jogszabályoknak és követelményeknek feleljenek meg. Ezek a felülvilágító ablakok a tetőre történő kijutást, vagy a füstelvezetést biztosítják ott, ahol ezekre szükség van.



### Tetőkibúvó felülvilágító ablak kupolával

A VELUX tetőkibúvó egy kézi nyitású, kibúvó funkcióval, kétrétegű hőszigetelő üvegezéssel, valamint polikarbonát vagy akril víztiszta vagy opál kupolával rendelkező felülvilágító ablak. Kiváló zajcsökkentést biztosít. Az ablakszárny akár 60°-ban nyitható a könnyű kibúváshoz.



#### Tetőkibúvó felülvilágító ablak kupolával (CXP)



A kézi működtetésű CXP tetőkibúvó ablak extra szélesre nyílik, hogy könnyű kijutást biztosítson a tetőre. A laminált belső üvegfelület megakadályozza, hogy törés esetén az üveg szilánkokra törjön. Akril és polikarbonát kupolával kapható.

A tetőkibúvó ablak megfelel valamennyi vonatkozó EU jogszabály követelményeinek.



### Füstelvezető felülvilágító ablak kupolával

A VELUX lapostetős füstelvezető felülvilágító ablakot úgy tervezték, hogy megfeleljen a biztonsági követelményeknek, miközben biztosítja az épület használóinak kényelmét. Tűz esetén az ablak automatikusan kinyílik,

hogy a füst és egyéb ártalmas gázok kijuthassanak az épületből. Az ablak komfort szellőzés funkcióval is rendelkezik. A füstelvezető rendszerekről további információk itt találhatóak: [www.velux.hu](http://www.velux.hu)

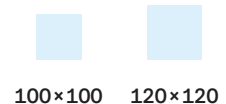

#### Füstelvezető felülvilágító ablak kupolával (CSP)



#### KFX 210 vezérlőrendszer csomag

Vezérlőrendszer csomag, amely tartalmazza a (KFC 210) vezérlőegységet integráltan tűzjelzővel és szellőzés kapcsolóval, valamint egy további, különálló betörhető üvegű (KFK 100) tűzjelző kapcsolóval és füstérzékelővel (KFA 100).

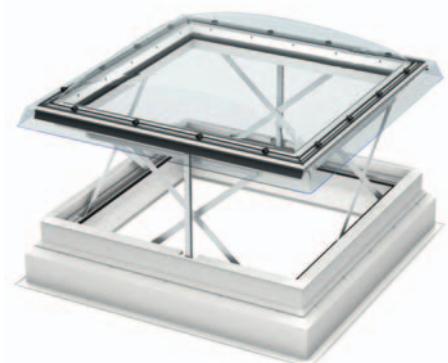



## Fénycsatornák lapos tetőkre

A VELUX fénycsatorna segítségével a nappali világosság akár 98%-át is eljuttathatja a háza legsötétebb zugaiba, mivel akár 6 méternyire is beengedi a Nap és a Hold fényét a helyiségbe. Ideális megoldás fürdőszobákba, folyosókra, lépcsőházakba vagy öltözőhelyiségekbe.

47×47

### Fénycsatornák lapos tetőkhöz (TCR)



- 47×47 cm-es Lábazat
- 35 cm csőátmérő, a cső hossza 1–6 méter
- PVC Lábazattal és akril kupolával szállítva
- TCR merevcsöves változat alapsomagban 1,7 m hosszú csővel. (ZTR 62 cm és 124 cm) hosszú toldócső elemekkel 6 méterig hosszabbítható.
- TCF flexibilis csöves változat alapsomagban 0,9 m hosszú csővel. (Nem hosszabbítható meg.)





# Kiegészítők

## Kupolákhoz

**Leesésgátló rács**  
(ZZZ 257)

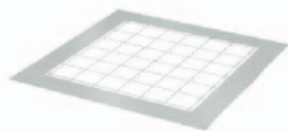

**Rögzítő sín készlet**  
(ZZZ 210J)



**Cserekeret**  
(ZCJ 0000)

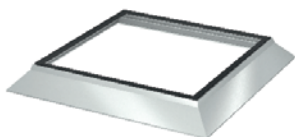

Cserélje ki felülvilágító kupoláját (akár más gyártótól) cserekerettel! Mindegyik felülvilágító kupola héjájához (ISJ) illeszkedik.

**Cserekészlet elektromos nyitáshoz**  
(ZCJ 1210)



Ezzel a cserekészlettel a fix kupola elektromosan nyithatóvá alakítható szellőztetéshez. A cserekerettel kombinálva más gyártók kupolái is elektromosan nyithatóvá alakíthatók.

**Cserekészlet kézi nyitáshoz**  
(ZCJ 1112)

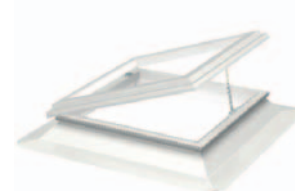

Ezzel a cserekészlettel a fix kupola kézzel nyithatóvá alakítható szellőztetéshez, tetőre történő kijutáshoz. A cserekerettel kombinálva más gyártók kupolái is elektromosan nyithatóvá alakíthatók.

## Felülvilágító ablakokhoz

**Toktoldó elem szegéllyel**  
(ZCE 0015) **indító elem**

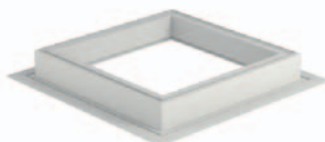

Toktoldó elem körbefutó szegéllyel, 16 cm magas

**Toktoldó elem szegély nélkül**  
(ZCE 1015) **közbenső elem**



Toktoldó elem szegéllyel nélkül, 16 cm magas, legfeljebb 3 db építhető a ZCE 0015 indító elemre

**Rögzítő sín készlet**  
(ZZZ 210)



Bitumenes vízszigetelő lemez lecsúszás elleni védelmét biztosító rögzítő sín, alumínium színben, CFP/ CVP/CXP/CSP termékekhez

**Párazáró fólia**  
(BBX)

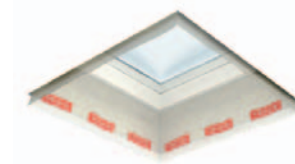

A lapostetős felülvilágító ablakokat csatlakoztatja a lég és párazáró réteghez



# Felülvilágító ablak belső burkolata (LSF)



## Hatékony befejezés

A felülvilágító ablakok beépítésének hatékonyabbá tételére tervezett, VELUX felülvilágító ablakokhoz való belső burkolat használata, szükségtelenné teszi a belső burkolat helyszíni kialakítását, kitöltését és festését, ezáltal időt takarítva meg Önnek. A mindent egyetlen termékben egyesítő megoldás PVC paneleket, párazáró fóliát és éltakaróelemeket is tartalmaz.

Mivel a VELUX belső burkolatot 0°–15°-os tetőhajlásszögben beépített ablakokhoz tervezték, a legtöbb felülvilágító ablakhoz használható. Minden VELUX felülvilágító ablaktípushoz kompatibilis.

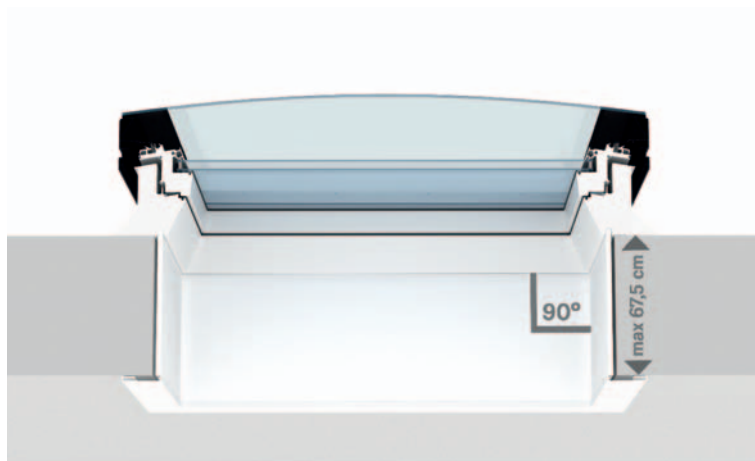





Még több inspiráció:  
[www.velux.hu](http://www.velux.hu)

**Multifunkcionális csarnok, Klaus, Ausztria**

Építész: Dietrich | Untertifaller Architekten

Fényképész: Patricia Weisskirchner





# Támogatás

Támogatást és segítségnyújtást biztosítunk a termékeinkkel végzett munka minden fázisában. Kérje ajánlatunkat, lépjen kapcsolatba velünk a [www.velux.hu/kapcsolat](http://www.velux.hu/kapcsolat) oldalon vagy keresse kereskedő partnerét!



## Építészeti és tervezési háttértámogatás

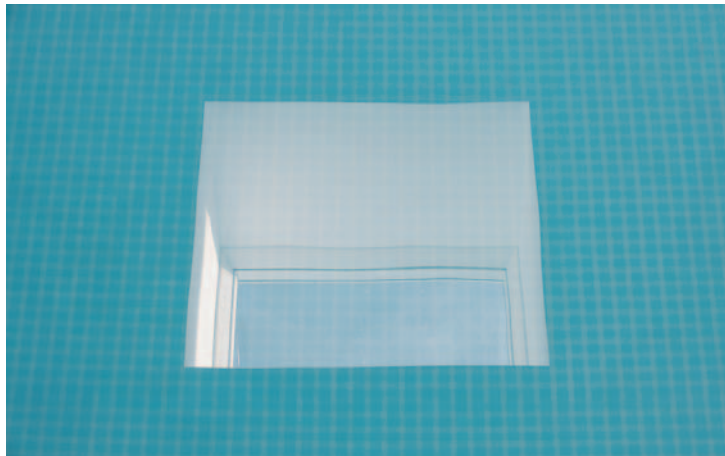

### Személyes tanácsadás

Konkrét termékmegoldást kínálunk minden projekthez, tanácsadással a természetes fénnel való megvilágításhoz.

@ Lépjen kapcsolatba velünk:  
[www.velux.hu/kapcsolat](http://www.velux.hu/kapcsolat)

### Háromdimenziós modellek

Az ArchiCAD, AutoCAD, Revit és 3dsMax szoftvereket alkalmazó tervezők számára egy sor használatra kész objektumkönyvtár áll rendelkezésre.

↓ Letölthető:  
[Szakemberek/Építészek/VELUX CAD](#)

### CAD információk

↓ Letölthető:  
[Library VELUX CAD for ArchiCAD](#)



## Beépítés



### Beépítési támogatás

A VELUX díjmentes képzést biztosít a beépítéshez azoknak a vállalatoknak, amelyek első alkalommal építik be a felülvilágító ablakainkat. Ha segítségnyújtásra van szüksége, vegye fel a kapcsolatot az ügyfélszolgálattal legalább 10 nappal a beépítés előtt.

@ Lépjen kapcsolatba velünk:  
[www.velux.hu/kapcsolat](http://www.velux.hu/kapcsolat)  
+36 1 436 0601



## Szerviz



### VELUX jótállás és szerviz

Az ablakokra 10 év, a rolókra 3 év vagy 5 év VELUX jótállás vonatkozik.

📄 A témáról bővebben itt olvashat:  
[www.velux.hu/garancia](http://www.velux.hu/garancia)

Az ország minden területén garantáljuk a pótalkatrész-ellátást és szerviztámogatást.

@ Lépjen kapcsolatba velünk:  
[www.velux.hu/kapcsolat](http://www.velux.hu/kapcsolat)



# Műszaki adatok

## Tervezés a legapróbb részletekbe menően

A tervezéshez leginkább szükséges méretek

### Felüvilágító kupola

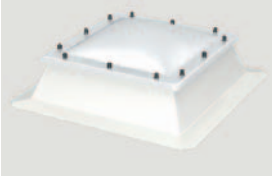

Felüvilágító kupola	Hőátbocsátási tényező ( $U=W/(m^2K)$ )	Összenergia-átterestési hányad Akryl/Polikarbonát	Hanggátlás ( $R_w$ )	Fényáteresztés Akryl/Polikarbonát ( $\tau_V$ )	Légzárás osztály	Tűzvédelmi osztály Akryl/Polikarbonát
CFJ, kupola, 2-rétegű, opál, PVC	2,2 <sup>1)</sup>	0,75/0,52	20 dB	0,80/0,52	NPD <sup>3)</sup>	E/B-s2, d0
CFJ, kupola, 3-rétegű, opál, PVC	1,7 <sup>1)</sup>	0,69/0,47	22 dB	0,75/0,46	NPD <sup>3)</sup>	E/B-s2, d0
CVJ, kupola, 2-rétegű, opál, PVC	2,0 <sup>2)</sup>	0,75/0,52	20 dB	0,80/0,52	NPD <sup>3)</sup>	E/B-s2, d0
CVJ, kupola, 3-rétegű, opál, PVC	1,6 <sup>2)</sup>	0,69/0,47	22 dB	0,75/0,46	NPD <sup>3)</sup>	E/B-s2, d0

A feltüntetett értékek 15 és 30 cm magas PVC lábazatokra vonatkoznak.

<sup>1)</sup> A DIN EN 1873 szabvány szerint, a lábazattal együtt, az  $A = 2,6 \text{ m}^2$  felület alapján.

<sup>2)</sup> A DIN EN 1873 szabvány szerint, a lábazattal együtt, az  $A = 3,1 \text{ m}^2$  felület alapján.

<sup>3)</sup> NPD – nincs meghatározott teljesítmény

### Kupola

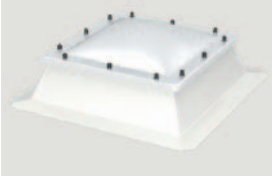

0°-15°

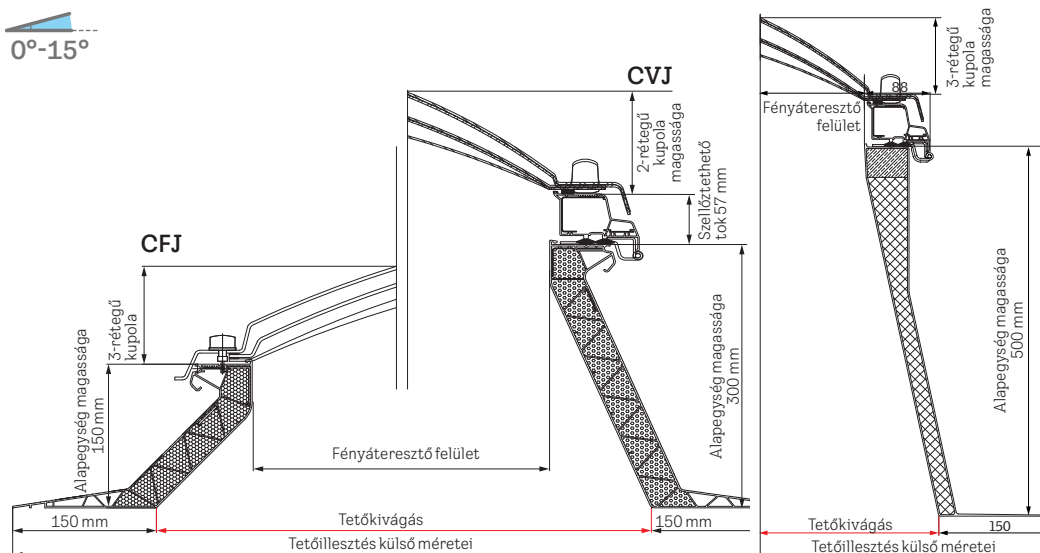

Méret cm	Fűdémnyílás mm (Sz × M)	Termék külső mérete mm (Sz × M)	Bevilágító felület mm (Sz × M)	Bevilágító felület mm (Sz × M)	2-/3-rétegű kupola magassága mm	Termék nettó tömege 15/30/50 cm
60×60	600×600	900×900	400×400	400×400	137	7/11/15 kg
80×80	800×800	1100×1100	600×600	600×600	177	10/14/20 kg
90×60	900×600	1200×900	700×400	700×400	177	9/31/19 kg
90×90	900×900	1200×1200	700×700	700×700	197	11/16/23 kg
100×100	1000×1000	1300×1300	800×800	800×800	217	12/18/25 kg
120×90	1200×900	1500×1200	1000×700	1000×700	197	13/18/26 kg
120×120	1200×1200	1500×1500	1000×1000	1000×1000	268	14/21/30 kg
150×100	1500×1000	1800×1300	1300×800	1300×800	217	15/22/31 kg
150×150	1500×1500	1800×1800	1300×1300	1300×1300	328	18/26/38 kg
200×100	2000×1000	2300×1300	1800×800	1800×800	na.	18 kg

200×100 méretben csak 15 cm magas lábazat kapható

## Felülvilágító ablak íves üveggel kupolával

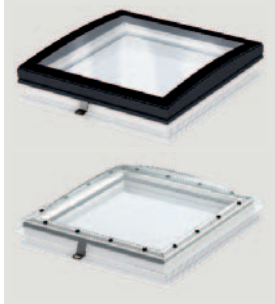

Felülvilágító ablak kupolával	Hőátbocsátási tényező (U=W/(m²·K)) 73U üveggel/73QV betörésbiztos üveggel	Összenergiáteresztési hányad 73U/73Q üveg g	Hanggátlás (Rw)	Fényáteresztés 73U/73Q üveg (τv)	Légzárás osztály	Tűzvédelmi osztály
<b>CFP fix lábazat +</b> ISD 0000 víztiszta akril kupola ISD 0010 víztiszta polikarbonát kupola	0,87/0,80 <sup>1)</sup> 0,87/0,80 <sup>1)</sup>	0,54/0,53 0,52/0,50	36 dB 36 dB	0,72 0,70	A3 A3	B-s1,d0 B-s1,d0
<b>CVP kézzel/elektromosan nyitható lábazat +</b> ISD 0000 víztiszta akril kupola ISD 0010 víztiszta polikarbonát kupola	0,87/0,80 <sup>1)</sup> 0,87/0,80 <sup>1)</sup>	0,54/0,53 0,52/0,50	30 dB 30 dB	0,72 0,70	4 4	B-s1,d0 B-s1,d0
<b>CFP fix lábazat +</b> ISD 0100 opál akril kupola ISD 0110 opál polikarbonát kupola	0,87/0,80 <sup>1)</sup> 0,87/0,80 <sup>1)</sup>	0,19/0,20 0,20/0,23	36 dB 36 dB	0,23/0,25 0,21/0,26	4/A3 4/A3	B-s1,d0 B-s1,d0
<b>CVP kézzel/elektromosan nyitható lábazat +</b> ISD 0100 opál akril kupola ISD 0110 opál polikarbonát kupola	0,87/0,80 <sup>1)</sup> 0,87/0,80 <sup>1)</sup>	0,19/0,20 0,20/0,23	30 dB 30 dB	0,23/0,25 0,21/0,26	4 4	B-s1,d0 B-s1,d0
<b>CFP fix lábazat + ISD 1093 íves üveg</b>	0,76/0,72 <sup>2)</sup>	0,53/0,51	36 dB	0,72	4	B-s1,d0
<b>CVP elektromosan nyitható lábazat +</b> ISD 1093 íves üveg	0,76/0,72 <sup>2)</sup>	0,53/0,51	31 dB	0,72	4	B-s1,d0

<sup>1)</sup> A DIN EN 1873 szabvány szerint, a lábazattal együtt, az A = 3,4 m² felület alapján.

<sup>2)</sup> A DIN EN 1873 szabvány szerint, a lábazattal együtt, az A = 3,8 m² felület alapján.

## Felülvilágító ablak íves üveggel kupolával

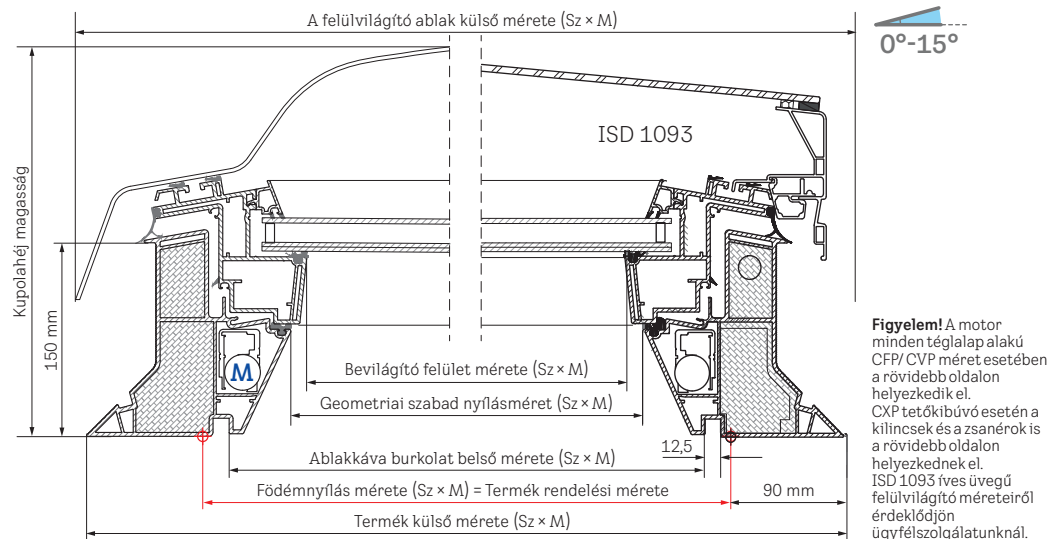
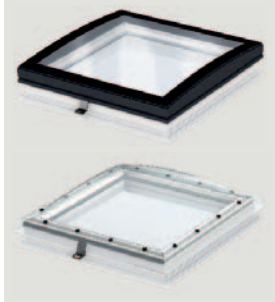

Méret cm	Födémnyílás mm (Sz x M)	Termék külső mérete mm (Sz x M)	Geometriai szabad nyílásméret mm (Sz x M)	Bevilágító felület mérete mm (Sz x M)	Ablakkáva burkolat belső mérete mm (Sz x M)	Kupolahéj külső méretei mm (Sz x M)	Kupola magassága mm	Nettó tömeg, CVP és kupola kombinációja
60×60	600×600	780×780	463,4×463,4	435×435	559×559	791×791	307	32 kg
60×90	600×900	780×1080	463,4×763,4	435×735	559×859	791×1091	307	41 kg
80×80	800×800	980×980	663,4×663,4	635×635	759×759	991×991	307	46 kg
90×90	900×900	1080×1080	763,4×763,4	735×735	859×859	1091×1091	357	56 kg
90×120	900×1200	1080×1380	76,4×1063,4	735×1035	859×1159	1091×1391	357	69 kg
100×100	1000×1000	1180×1180	863,4×863,4	835×835	959×959	1191×1191	357	66 kg
100×150	1000×1500	1180×1680	863,4×1363,4	835×1335	959×1459	1191×1691	407	92 kg
120×120	1200×1200	1380×1380	1063,4×1063,4	1035×1035	1159×1159	1391×1391	407	87 kg
150×150	1500×1500	1680×1680	1363,4×1363,4	1335×1335	1459×1459	1691×1691	407	132 kg



# Árak

## Felülvilágító kupola

U-érték  
 $U_{re,ref300}$   
 $W/(m^2K)^*$

60×60 80×80 90×60 90×90 100×100 120×90 120×120 150×100 150×150 200×100

Felső elem	2 héjjú / 3 héjjú kupola											
<b>ISJ 0102</b>	2 héjjú opál akrill kupola		58 108	69 217	64 090	76 908	85 454	88 872	111 090	112 800	153 818	161 508
<b>ISJ 0103</b>	3 héjjú opál akrill kupola		69 730	83 061	76 908	92 290	102 544	106 646	133 309	135 360	184 581	193 810
<b>ISJ 0112</b>	2 héjjú opál polikarbonát kupola		66 824	79 601	73 704	88 445	98 272	102 203	127 754	129 720	176 890	185 734
<b>ISJ 0113</b>	3 héjjú opál polikarbonát kupola		90 068	107 288	99 340	119 208	132 454	137 753	172 190	174 839	238 418	250 338
<b>Alap</b>												
<b>CFJ 0010</b>	Fix lábazat, 15 cm	<b>2,2/1,7</b>	70 991	83 520	78 300	93 960	104 400	108 576	127 368	130 500	171 216	179 569
<b>CFJ 1010</b>	Fix lábazat, 30 cm	<b>2,2/1,7</b>	88 739	104 400	97 875	117 450	130 500	135 721	159 211	163 125	214 020	-
<b>CFJ 2020</b>	Fix lábazat, 50 cm	<b>2,1/1,7</b>	163 282	192 096	180 091	216 108	240 121	249 725	292 947	300 150	393 797	-
<b>CVJ 0210</b>	Elektromosan nyitható lábazat, 15 cm	<b>2,0/1,6</b>	222 191	234 720	229 500	245 160	255 600	259 775	278 568	281 699	322 416	330 768
<b>CVJ 1210</b>	Elektromosan nyitható lábazat, 30 cm	<b>2,0/1,6</b>	239 939	255 600	249 074	268 650	281 699	286 920	310 410	314 325	365 220	-
<b>CVJ 2220</b>	Elektromosan nyitható lábazat, 50 cm	<b>2,0/1,7</b>	314 482	343 296	331 290	367 308	391 321	400 925	444 146	451 350	544 997	-
<b>Kiegészítők</b>												
<b>ZZZ 210J</b>	Tokrögzítésszett bitumenes lemezhez		24 944	26 664	26 377	27 811	28 671	28 958	32 111	33 258	38 992	-
<b>ZCJ 0000</b>	Cseretok		58 846	64 519	-	68 064	70 900	-	84 371	-	-	-
<b>ZCJ 1210</b>	Cserekészlet elektromos nyitáshoz		151 199	151 199	-	151 199	151 199	-	151 199	-	-	-
<b>ZCJ 1112</b>	Cserekészlet kézi nyitáshoz		86 499	86 499	86 499	86 499	86 499	86 499	86 499	86 499	-	-
<b>ZZZ 257</b>	Leesésgátló rács		39 811	56 986	56 986	67 134	78 063	81 186	100 700	105 384	142 074	-

\* 1,2×1,2 m referenciaméretre és 300 mm magas tetőillesztésre számítva, 0 fokos tetőhajlásszög mellett

## Felülvilágító ablak kupolával / íves üveggel

U-érték  
 $U_{re,ref300}$   
 $W/(m^2K)^*$

60×60 60×90 80×80 90×90 90×120 100×100 100×150 120×120 150×150

Felső elem	1 héjjú kupola / 1 réteg íves üveg										
<b>ISD 0000/0100</b>	Víziszta akril/Opál akril egy héjjú kupola		79 152	87 301	94 284	104 761	121 056	116 400	145 501	142 008	209 520
<b>ISD 0010/0110</b>	Víziszta polikarbonát/Opál polikarbonát egy héjjú kupola		85 484	94 284	101 827	113 141	130 741	125 712	157 140	153 369	226 282
<b>ISD 1093</b>	Íves üveg		170 177	187 695	202 711	225 234	260 271	250 261	312 826	305 318	-
<b>Lábazat</b>											
<b>CFP 0073U</b>	Fix lábazat, 2-rétegű laminált üvegezés	<b>0,87</b>	80 375	88 649	95 742	106 380	122 928	118 200	147 750	144 204	193 847
<b>CFP 0073QV</b>	Fix lábazat, 2-rétegű laminált betörésbiztos üvegezés	<b>0,80</b>	119 761	132 088	142 655	158 506	183 163	176 118	220 148	214 863	288 833
<b>CVP 0073U</b>	Kézzel szellőztetésre nyitható lábazat 2-rétegű laminált üvegezéssel	<b>0,87</b>	169 175	177 449	184 542	195 179	211 728	206 999	236 550	233 004	-
<b>CVP 0573UA</b>	Elektromosan szellőztetésre nyitható lábazat, 2-rétegű laminált üvegezéssel	<b>0,87</b>	258 875	267 149	274 242	284 880	301 428	296 699	326 250	322 704	372 347
<b>CVP 0673QV</b>	Fix lábazat, 2-rétegű laminált betörésbiztos üvegezés	<b>0,79</b>	314 261	326 589	337 155	353 006	377 663	370 619	414 648	409 364	483 334
<b>CSP 1073Q</b>	Füstelvezető ablak lapos tetőkhöz	<b>0,99</b>	-	-	-	-	-	626 460	-	764 282	-
<b>CXP 0473Q</b>	Kézi működtetésű, szellőztetett alapegység tetőkibúvóhoz	<b>0,86</b>	-	-	-	-	366 326	352 237	-	429 728	-
<b>Kiegészítők</b>											
<b>ZCE 0015</b>	160 mm magas toktoldó elem szegéllyel (indító elem)		89 261	94 391	95 417	99 521	103 625	102 599	119 015	114 910	139 534
<b>ZCE 1015</b>	160 mm magas toktoldó elem szegély nélkül (közbenső elem)		80 335	84 952	85 876	89 569	93 262	92 339	107 114	103 419	125 581
<b>ZZZ 210</b>	Rögzítő sín készlet Bitumenes vízszigetelő lemezhez		19 638	20 765	20 991	21 894	22 797	22 571	26 183	25 280	30 697
<b>BBX 0000 C</b>	Párazáró fólia		13 131	13 830	12 573	13 131	13 690	13 550	14 528	14 389	16 764
<b>LSF 2000</b>	Belső burkolat**		121 211	129 870	132 755	138 527	147 185	144 299	158 729	155 844	173 159

\* 1,2×1,2 m referenciaméretre és 300 mm magas tetőillesztésre számítva, 0 fokos tetőhajlásszög mellett

\*\* Belső burkolat lapostetőkhöz. A mindent egy termékben egyesítő megoldás PVC paneleket, párazáró réteget és borítóelemeket is tartalmaz.



A szállítás időpontjával kapcsolatos tájékoztatásért kérjük lépjen kapcsolatba a VELUX vevőszolgálattal [www.velux.hu/kapcsolat](http://www.velux.hu/kapcsolat) oldalon vagy keresse kereskedő partnerét.

## Hővédelem és a természetes fény szabályozása

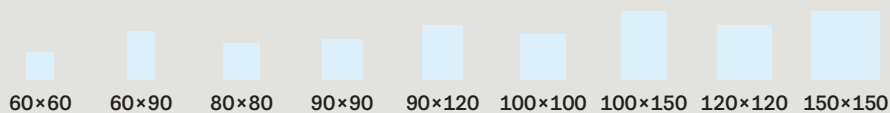

Kupolával szerelt felülvilágító ablakokhoz			60x60	60x90	80x80	90x90	90x120	100x100	100x150	120x120	150x150
	<b>Napelemes MSG</b>	Hővédő roló	94 175	96 170	98 318	100 314	104 457	102 320	108 469	106 464	-
	<b>Elektromos FMG</b>	Fényáteresztő pliszé	85 318	87 125	89 072	90 879	94 634	92 697	98 268	96 451	-
	<b>Elektromos FMK</b>	Fényzáró dupla pliszé	88 565	90 441	92 462	94 339	98 237	96 225	102 008	100 122	120 281
	<b>Napelemes FSK</b>	Fényzáró dupla pliszé	95 945	97 979	100 168	102 200	106 423	104 244	110 509	108 465	130 305

A nem elektromos felülvilágító ablakokra szerelt elektromos árnyékolókhöz a KUX 110 vezérlő rendelése is szükséges.

# Még több inspiráció





VELUX Magyarország Kft.  
1031 Budapest  
Zsófia u. 1-3.  
Telefon: +36 1 436 0601  
[www.velux.hu/kapcsolat](http://www.velux.hu/kapcsolat)  
[www.velux.hu](http://www.velux.hu)  
[www.veluxshop.hu](http://www.veluxshop.hu)  
[alkatresz.veluxshop.hu](mailto:alkatresz.veluxshop.hu)  
[facebook.com/VELUXmagyarorszag](https://facebook.com/VELUXmagyarorszag)  
[youtube.com/user/VELUXmagyarorszag](https://youtube.com/user/VELUXmagyarorszag)

Az Ön kereskedője:

A katalógusban szereplő valamennyi ár a VELUX Magyarország Kft. által forintban meghatározott ajánlott fogyasztói ár.

Az áfa mértéke 27%. A tényleges eladási árakról érdeklődjön a márkakereskedőknél vagy a VELUX Ajánlott beépítőknél.

Szállítási határidő: A szállítási határidőről tájékozódjon a VELUX Vevőszolgálat elérhetőségein vagy kereskedő partnerénél. A határidők változtatásának jogát fenntartjuk, a megrendelt termékre vonatkozó konkrét határidőről érdeklődjön a márkakereskedőnél.

**VELUX®**

Transforming Spaces