



VELUX®

Megoldások lapostetőkre

Érvényes 2025. február 25-től

Lásd otthonod új fényben!

Alakítsd át otthonod, és engedd be a természetes fény varázsát a VELUX felülvilágítókkal olyan területekre is, ahová korábban nem lett volna lehetséges!

A felülvilágítók esztétikus, minimalista kialakítása harmonikusan belesimul a modern lakásbelsőbe.

A teljes termékválaszték

Felülvilágítók teljes választékát kínáljuk, minden igényt kielégítve. Az innovatív íves felülvilágító ablakoktól a hagyományos kupolákig a VELUX felülvilágító ablak kínálat mindenki számára kielégítő megoldást nyújt.

Lapostetős felülvilágítók



Felülvilágító kupola

Üvegezés nélkül
Életvitelszerűen nem lakott helyiségekhez és épületekhez

Természetes fényrel megvilágított terület
Az alapváltozatnak megfelelő energiateljesítmény

(Az ár 100×100 cm méretre vonatkozik)
Bruttó 257 168 Ft-tól

További információk a 6. oldalon találhatóak. →



Felülvilágító ablak kupolával

Korszerű kupolamegoldás

Természetes fényrel megvilágított terület
Jó energiateljesítmény
Klasszikus kupola alakú kialakítás
Jó hangszigetelés

(Az ár 100×100 cm méretre vonatkozik)
Bruttó 293 605 Ft-tól

További információk a 8. oldalon találhatóak. →

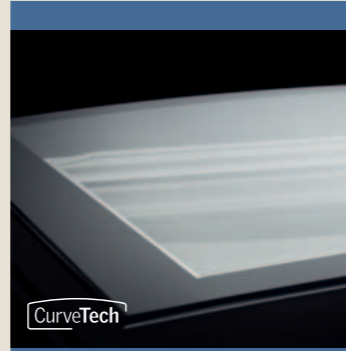

Íves üvegű felülvilágító ablak

Korszerű megoldás
CurveTech™ technológiával

Természetes fényrel megvilágított terület
Jóbb energiahatékonyság
Modern, peremtől peremig futó üvegezés egyedi ívelt formával
Jó hangszigetelés
CurveTech™ technológia

(Az ár 100×100 cm méretre vonatkozik)
Bruttó 439 332 Ft-tól

További információk a 12. oldalon találhatóak. →

Különleges funkciójú felülvilágító ablakok



Füstelvezető felülvilágító ablak kupolával

Füstelvezető 2-rétegű hőszigetelő üvegezéssel, biztosítva az épület használatának kényelmét.

További információk a 18. oldalon találhatóak. →



Tetőkibúvó felülvilágító ablak kupolával

Tetőkibúvó 2-rétegű hőszigetelő üvegezéssel. A könnyű kibúváshoz akár 60°-ban nyitható, és kiváló zajcsökkentést biztosít.

További információk a 18. oldalon találhatóak. →

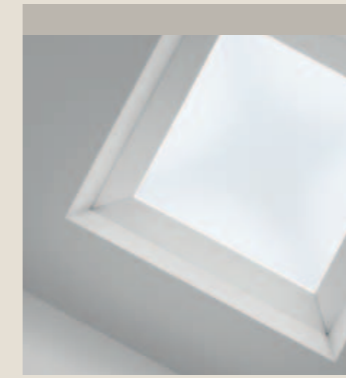

Felülvilágító ablakok specifikációi	Felülvilágító kupola	Felülvilágító ablak kupolával	Íves üvegű felülvilágító ablak
Alkalmazási területek 🏠	<ul style="list-style-type: none"> Nem lakáscélú helyiségek és épületek. Például tárolók, garázsok, raktárak, ipari épületek. 	<ul style="list-style-type: none"> Otthonok és fűtött helyiségek 	<ul style="list-style-type: none"> Otthonok és fűtött helyiségek
Tető hajlásszöge 🏠	0-15°	0-15°	0-15°
Kialakítás 👁️	<ul style="list-style-type: none"> 2- vagy 3-rétegű opál kupola Természetes fény terület 64%* 	<ul style="list-style-type: none"> Akril vagy polikarbonát kupola Természetes fény terület 70%* Beépített motor a tokba rejtve 	<ul style="list-style-type: none"> Íves üveg Szélétől szélígig érő íves üvegezés Beépített motor a tokba rejtve CurveTech™ technológia – jobb kilátás, a víz nem gyűlik fel a külső felületen
Teljesítmény ❄️	<ul style="list-style-type: none"> Többhéjú akril/polikarbonát opál kupola 2- vagy 3-rétegű (hőszigetelő üvegezés nélkül) U érték: 1,6 W/(m²K)** Felület A: 3,1 m² Hangszigetelés: 22 dB 	<ul style="list-style-type: none"> Kupola és 2-rétegű hőszigetelő üvegezés Hőszigetelő üvegegység belső rétegelt üveggel (P4A) U érték: 0,80 W/(m²K)* Felület A: 3,4 m² Hangszigetelés: 36 (-1;-4) dB Választható betörésbiztos kivitelben*** 	<ul style="list-style-type: none"> Íves üveg és 2-rétegű hőszigetelő üvegezés Hőszigetelő üvegegység belső rétegelt üveggel (P4A) U_{rc,ref 300}: 0,72 W/(m²K)* Felület A_{rc,ref 300}: 3,8 m² Hangszigetelés: 37 (-1;-5) dB Választható betörésbiztos kivitelben***
Működtetés 📶	<ul style="list-style-type: none"> Fix változat Kézi mozgatás Elektromosan nyitható változat 	<ul style="list-style-type: none"> Fix változat Kézi hajtókkal nyitható változat Elektromosan nyitható változat Tetőkijárat változat Füstelvezető változat 	<ul style="list-style-type: none"> Fix változat Elektromosan nyitható változat
Intelligens otthon és érzékelők 🏠		<ul style="list-style-type: none"> VELUX ACTIVE-kompatibilis Gyárilag beépített esőérzékelő alapfelszereltségben Előpárosított falikapcsoló Integrált motor 	<ul style="list-style-type: none"> VELUX ACTIVE-kompatibilis Gyárilag beépített esőérzékelő alapfelszereltségben Előpárosított falikapcsoló Integrált motor
Hővédelem és fényszabályozás ☀️		<ul style="list-style-type: none"> Napelemes hővédő háló Elektromos fényáteresztő pliszé és napelemes vagy elektromos fényzáró dupla pliszé**** 	<ul style="list-style-type: none"> Napelemes hővédő háló Elektromos fényáteresztő pliszé és napelemes vagy elektromos fényzáró dupla pliszé****

* A természetes fényrel megvilágított terület az EAD 220062-00-0401 módszere alapján került meghatározásra (CE jelölés).

A közölt szám adatok a 100×100 cm-es nyílásméretre helyezhető termékre vonatkoznak.

** A feltüntetett U és hangszigetelő érték felülvilágító kupola esetében a CVJ nyitható 3 héjú opál polikarbonát változatra, felülvilágító ablak esetén pedig a CVP 73Q betörésbiztos üvegezésű változatra vonatkozik összhangban az EN 1873:2014+A1:2016 szabvánnyal. Az egyes variánsokra vonatkozó U és hangszigetelő értékek a 24. és a 25. oldalon találhatóak.

*** Megfelel az EU betörésállóságra vonatkozó jogszabályi előírásainak. 2. osztály.

**** A kézi hajtókkal nyitható CVP változatra a belső FMG, FMK, FSK árnyékolók nem szerelhetők fel.



Üvegezés nélkül
Életvitelszerűen nem lakott helyiségekhez és épületekhez

Az alapfelszereltségű változatnak megfelelő természetes fénnel megvilágított területnagyság

Az alapfelszereltségű változatnak megfelelő energiahatékonyság



Felülvilágító kupola

A VELUX felülvilágító kupola egyszerű megoldást kínál életvitelszerűen nem lakott helyiségekhez és épületekhez, például raktárakhoz, garázsokhoz, szerszámkamrákhoz vagy ipari épületekhez. Fix vagy szellőztethető változatban, 2- vagy 3-rétegű kupolahéjjal kapható.

A felülvilágító kupola a természetes fényt a tetőn keresztül bocsátja be, és csak opál kivitelben kapható, amely kevesebb tisztítást és gondozást igényel, ugyanakkor a beltéri munkához optimális, szórt természetes fényt biztosít. A fix változat akár utólag is kiegészíthető motorral és nyitható szárnykerettel, hogy szellőztetési lehetőséget biztosítson. Kiegészítő biztonsági elemként leesés elleni védőrács is kapható.

Ehhez a termékhez rolók nem kaphatók.

Kupolahéjak (ISJ)



Az áttetsző opál felület szórt természetes fényt biztosít, ami optimális a beltérben végzett munkához. Elérhető 2- és 3-rétegű, akril vagy polikarbonát változatban.

Cserekeszlet elektromos nyitáshoz (ZCJ 1210)



Ezzel a cserekeszlettel a fix kupola elektromosan nyithatóvá alakítható szellőztetéshez.

A cserekerettel kombinálva más gyártók kupolái is elektromosan nyithatóvá alakíthatók.

Kérd ajánlatunkat!

Fix lábázat (CFJ)

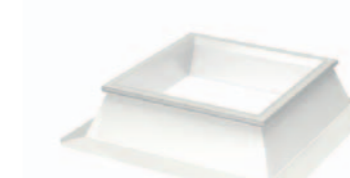

A PVC lábázati konstrukció alapszintű hőszigetelést biztosít. Utólag is nyithatóvá alakítható, és felszerelhető szellőztető motorral. Válassz 15, 30 és 50 cm-es magasságú lábázatok közül.

50 cm magas lábázatra vonatkozó igény esetén kérd ajánlatunkat!

Cserekeszlet kézi nyitáshoz (ZCJ 1112)

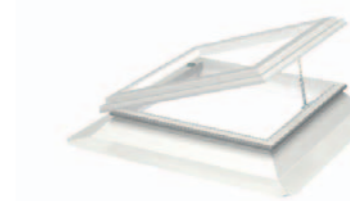

Ezzel a cserekeszlettel a fix kupola kézzel nyithatóvá alakítható szellőztetéshez, vagy tetőre történő kijutáshoz.

A cserekerettel kombinálva más gyártók kupolái is kézzel nyithatóvá alakíthatók.

Kérd ajánlatunkat!

Elektromosan nyitható lábázat (CVJ)



A szellőztetésre elektromosan nyitható szárny egyetlen gombnyomással friss levegőt biztosít.

Csatlakoztatni kell az elektromos hálózathoz.

A PVC lábázati konstrukció alapszintű hőszigetelést biztosít.

Válassz 15, 30 és 50 cm-es magasságú lábázatok közül.

50 cm magas lábázatra vonatkozó igény esetén kérd ajánlatunkat!

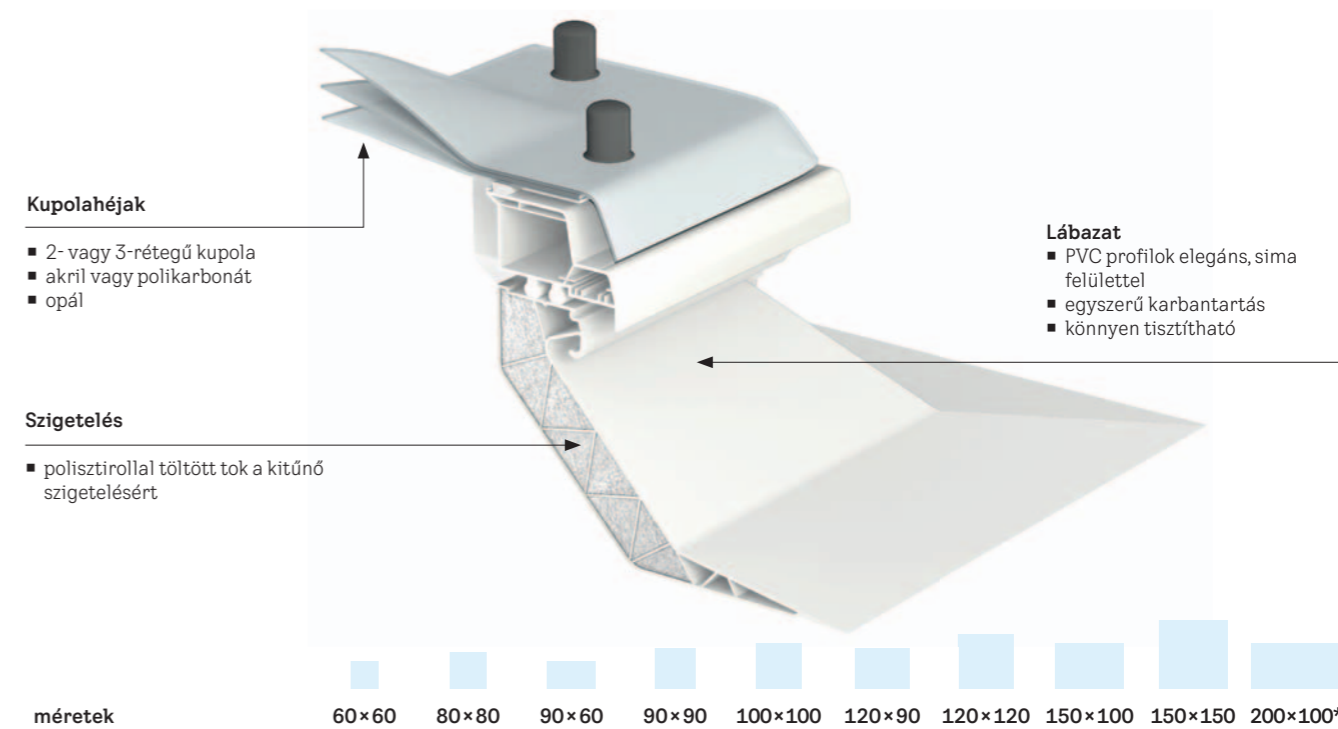

* csak 15 cm magas kivitelben kapható
A felülvilágító kupola feltüntetett belső mérete megegyezik a fődémnyílás méretével.
Figyelem! A motor minden téglalap alakú méret esetében a hosszabb oldalon helyezkedik el.



Haladó kupolamegoldás (üvegezéssel)

Jó természetes fényrel megvilágított terület
Jó energiahatékonyság
Klasszikus kialakítás
Jó hangcsillapítás



Felülvilágító ablak kupolával

Az üvegezett VELUX felülvilágító ablak kupolával egy továbbfejlesztett megoldás 0-15° tetőhajlásszögű beépítéshez.

Ez a termék természetes fényrel látja el otthonodat a lapostetőn keresztül, és kiegészíthető fényszabályozó vagy hővédelmi kiegészítővel is a teljes kényelem érdekében.

A szigetelt lábázat integrált, 2-rétegű hőszigetelő üvegezéssel rendelkezik, ezáltal hatékonyan csökkentve az energiafogyasztást, és tompítva az eső, a jégeső és egyéb külső jelenségek zaját. A kupolahéj anyaga akril vagy polikarbonát, és készülhet víztiszta vagy opál kivitelben.

Víztiszta kupolahéj (ISD)

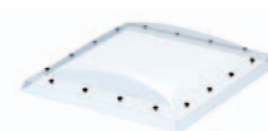

Az áttetsző víztiszta felület zavartalan kilátást és természetes nappali fényt biztosít.

Opál kupolahéj (ISD)

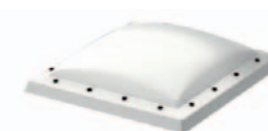

A betekintést gátló opál felület szórt természetes fényt, nagyobb fokú diszkréciót és privát szférát biztosít.

Fix lábázat (CFP)

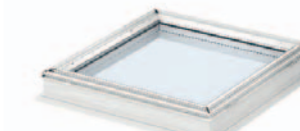

A PVC lábázat felépítése biztosítja a jó hőszigetelést. 2-rétegű üvegezéssel kapható. Laminált, hőszigetelt üveg a jobb biztonságért.

Elektromosan nyitható lábázat (CVP)

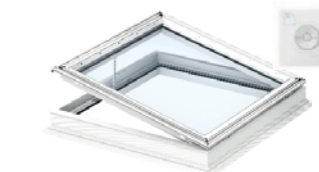

Az elektromos működtetésű szárnykeret egyetlen gombnyomásra friss levegőt bocsát be. Gyárilag beépített esőérzékelő. A PVC lábázat felépítése biztosítja a jó hőszigetelést. 2-rétegű üvegezéssel kapható. Laminált, hőszigetelt üveg a jobb biztonságért.

Kupolahéjak

- 1-rétegű akril vagy polikarbonát
- víztiszta vagy opál
- kiváló esőzajcsökkentés

Lábázat

- PVC profilok elegáns, sima felülettel
- egyszerű karbantartás
- könnyen tisztítható

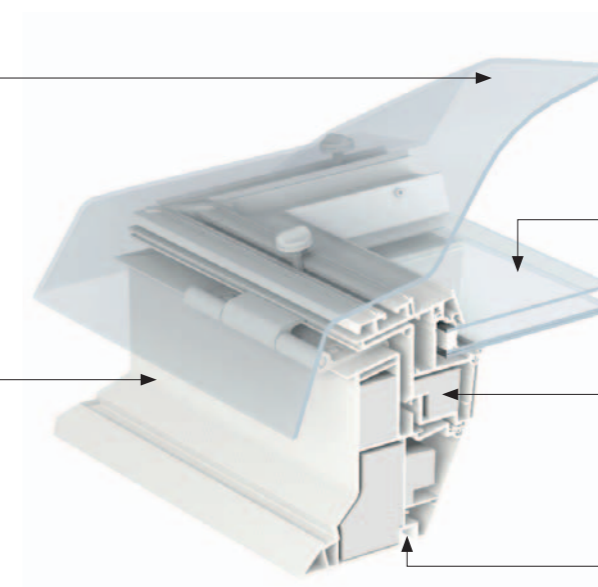

Hőszigetelt üvegezés

- 2-rétegű üvegezés a jobb energiateljesítményért
- U-érték: 0,87 W/m²K
- A hőszigetelt üvegezésnél az U-érték: 0,80 W/m²K*

Szigetelés

- Speciális ThermoTechnology™ kialakítás

Csatlakozó nút

- egyedi csatlakozó bemarás a belső burkolat precíz kialakításához

* 73Q betörésbiztos üvegezésű változatra vonatkozik

méretek



A felülvilágító ablak feltüntetett belső mérete, megegyezik a fűdémnyílás méretével. **Figyelem!** A motor minden téglalap alakú méret esetében a hosszabb oldalon helyezkedik el.

Kényelmi kiegészítő termékek



Hővédő háló



Fényzáró dupla pliszé



Fényáteresztő pliszé



Kompatibilis a VELUX ACTIVE és App Control intelligens otthoni távműködtető egységekkel

A beépítéshez szükséges kiegészítőkről és rolókról további információk a 15. és 20. oldalon találhatóak.

Figyelem! A motor minden téglalap alakú méret esetében a hosszabb oldalon helyezkedik el.



Csúcsteljesítmény
a CurveTech™
technológiával

CurveTech™



Csúcsteljesítmény a CurveTech™ technológiával

Maximális természetes fényrel megvilágított terület

Kiváló energiateljesítmény

Élvonalbeli formaterv

Kiváló zajcsökkentés

Tiszta kilátás és vízvezetés a CurveTech™ technológiával



Íves üvegű felülvilágító ablak

Az üvegezett VELUX felülvilágító ablak kupolával egy továbbfejlesztett megoldás 0–15° tetőhajlásszögű beépítéshez.

Ez a termék természetes fényrel látja el otthonodat a lapostetőn keresztül, és kiegészíthető fényszabályozó vagy hővédelmi kiegészítővel is a teljes kényelem érdekében.

A szigetelt lábázat integrált, 2-rétegű hőszigetelő üvegezéssel rendelkezik, ezáltal hatékonyan csökkentve az energiafogyasztást, és tompítva az eső, a jégeső és egyéb külső jelenségek zaját. A kupolahéj anyaga akril vagy polikarbonát, és készülhet víztiszta vagy opál kivitelben.

Íves üvegű felső elem (ISD 1093)

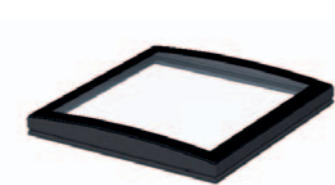

Prémium minőségű megoldás a 0–15°-os tetőhajlásszög esetére. Tiszta kilátás és vízvezetés a CurveTech™ technológiával. Tömítőanyaggal rögzített edzett üveg. Nagyobb szél- és hőteher, valamint jégeső-ellenállás.

Fix lábázat (CFP)

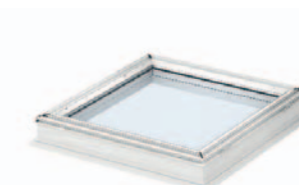

A PVC lábázat felépítése biztosítja a jó hőszigetelést. 2-rétegű üvegezéssel kapható. Laminált, hőszigetelt üveg a jobb biztonságért.

Elektromosan nyitható lábázat (CVP)

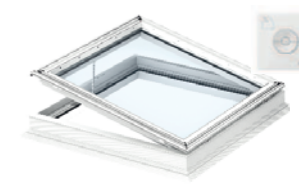

Az elektromos működtetésű szárnykeret egyetlen gombnyomásra friss levegőt bocsát be. Gyárilag beépített esőérzékelő. A PVC lábázat felépítése biztosítja a jó hőszigetelést. 2-rétegű üvegezéssel kapható. Laminált, hőszigetelt üveg a jobb biztonságért.

Íves üvegű felső elem

- peremtől peremig futó üvegezés
- tömítőanyaggal rögzített, edzett külső üveg
- CE jelöléssel ellátott szerkezeti üvegezés (a felső egység rögzítése mechanikai elemek nélkül történik)

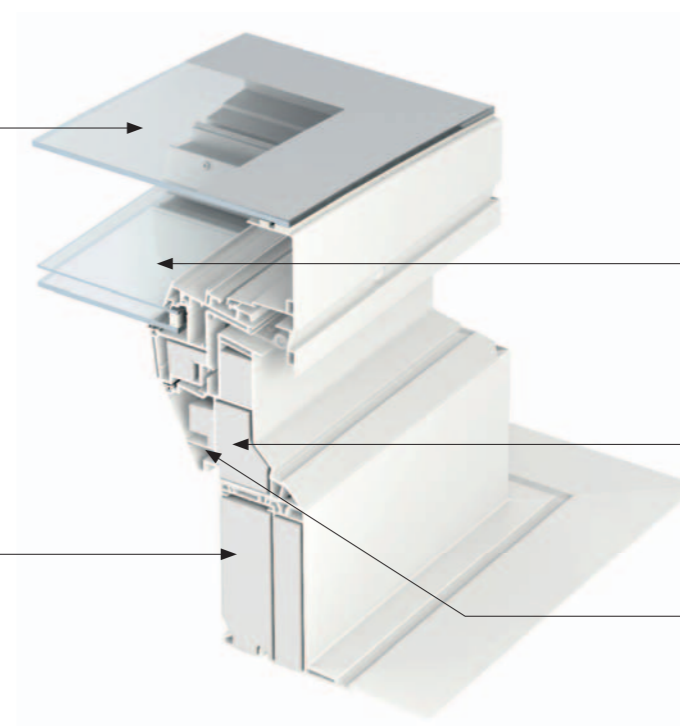

Hőszigetelt üvegezés

- 2-rétegű üvegezés a jobb energiateljesítményért
- $U_{rc,ref 300}: 0,76 \text{ W}/(\text{m}^2\text{K})$
- $U_{rc,ref 300}: 0,72 \text{ W}/(\text{m}^2\text{K})^*$

Szigetelés

- Speciális ThermoTechnology™ kialakítás

Csatlakozó nút

- egyedi csatlakozó bemarás a belső burkolat precíz kialakításához

* 73Q betörésbiztos üvegezésű változatra vonatkozik

méretek

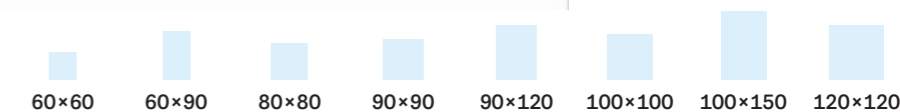

A felülvilágító ablak feltüntetett belső mérete, megegyezik a földemnyílás méretével. **Figyelem!** A motor minden téglalap alakú méret esetében a hosszabb oldalon helyezkedik el.

Kényelmi kiegészítő termékek



Hővédő háló



Fényzáró dupla pliszé



Fényáteresztő pliszé



Kompatibilis a VELUX ACTIVE és App Control intelligens otthoni távműködtető egységekkel

A beépítéshez szükséges kiegészítőkről és rolókról további információk a 15. és a 20. oldalon találhatóak.

Hővédelem és fényszabályozás

Kupolával szerelt felülvilágító ablakhoz



Hővédő háló

Védelem a nyári meleg ellen
(MSG)

Tompítja a bejövő napfényt.
Hatékony hővédelmet biztosít.
Teljes diszkréciót nyújt.

Az áttetsző hővédő háló az alapegység és a felső egység között helyezkedik el, és megszűri az erős napsugárzást, hogy az ne forróítsa fel a helyiséget.

A napelemes működtetésű hővédő háló kívülről könnyen felszerelhető.

A távműködtetéshez szükséges, gyárilag előpárosított falikapcsoló a hálóba van építve.



6090



Fényzáró dupla pliszé

Védelem a hideg ellen
(FSK/FMK)

Teljes sötétítés.
Megbízható hőszigetelés.
Teljes diszkréciót biztosít.

A dekoratív fényzáró dupla pliszé kettős, hullámosított elsötétítő szövetrel gondoskodik a helyiség elsötétítéséről. A szövetben rejtett zsinórok futnak, és a szövetrétegek között elhelyezkedő alumínium bevonat javítja a szigetelő képességet, és növeli a beltéri kényelmet.

A távirányítású, elektromos (FMK) vagy napenergiával működő (FSK) roló kétféle színben kapható.

A távműködtetéshez szükséges, előpárosított falikapcsoló a pliszébe van építve.



1045 1047



Fényáteresztő pliszé

Szórt fényű bevilágítás
(FMG)

Szórt természetes fényű, szabályozható világítás.

Teljes diszkréciót biztosít.

Az áttetsző fényáteresztő pliszé finoman szűri meg a természetes fényt, klasszikus, dekoratív megoldást kínálva. Háromféle színben kapható.

A roló elektromos működtetésű.

A távműködtetéshez szükséges, előpárosított falikapcsoló a pliszébe van építve.



1016 1259

**Kompatibilis a VELUX ACTIVE és
App Control intelligens otthoni
távműködtető egységekkel**



A hővédő háló a felülvilágító ablakon belül a hőszigetelt üveg és a felső íves elem vagy a kupola elem között helyezkedik el, ezért a beépítési folyamat során is felszerelhető. A fényzáró dupla pliszé és a fényáteresztő pliszék az ablakszárny belső felén helyezkednek el, ezért a lehető legkényelmesebben a belső munkálatokat követően szerelhetők fel.





 Még több inspiráció:
www.velux.hu

Hotel Amarin, Rovinj, Horvátország
Építész: Studio up
Fényképész: Robert Les

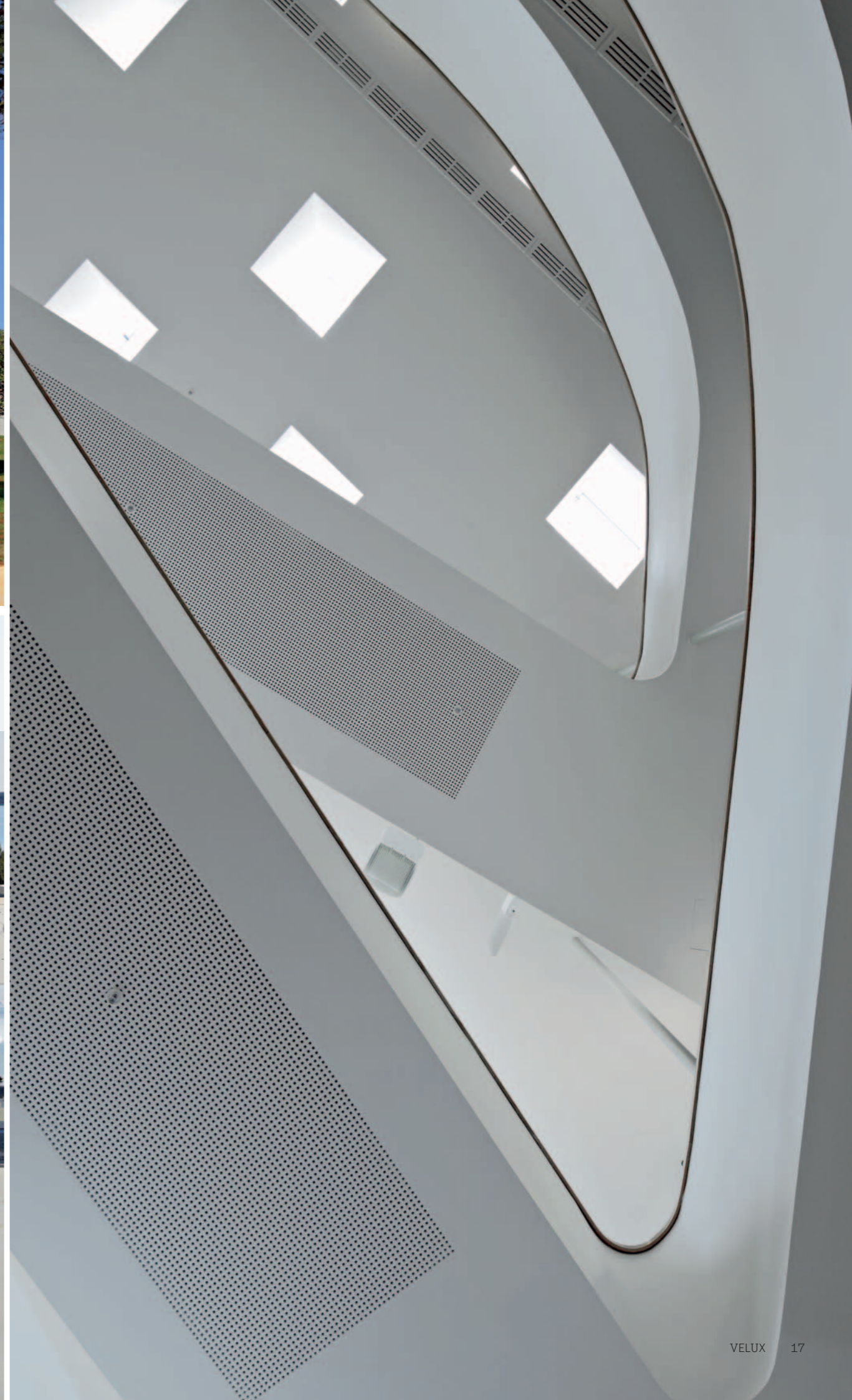

Speciális funkció

Lapostetős felüvilágítók

A VELUX felüvilágító ablakok speciális választékát úgy tervezték, hogy megfeleljenek az adott építésügyi előírásoknak, jogszabályoknak és követelményeknek. Ezek a felüvilágító ablakok a tetőre történő kijutást, vagy a füstelvezetést biztosítják.



Tetőkibúvó felüvilágító ablak kupolával

A VELUX tetőkibúvó egy kézi nyitású, kibúvó funkcióval, 2-rétegű hőszigetelő üvegezéssel, valamint polikarbonát vagy akril, illetve víztiszta vagy opál kupolával rendelkező felüvilágító ablak. Kiváló zajcsökkentést biztosít. Az ablakszárny akár 60°-ban nyitható a könnyű kijutás érdekében.

120×90 100×100 120×120



Tetőkibúvó felüvilágító ablak kupolával (CXP)



A kézi működtetésű CXP tetőkibúvó ablak extra szélesre nyílik, hogy könnyű kijutást biztosítson a tetőre. A laminált belső üvegfelület megakadályozza, hogy törés esetén az üveg szilánkokra törjön. Akril vagy polikarbonát kupolával kapható.

A tetőkibúvó ablak megfelel valamennyi vonatkozó EU jogszabály követelményeinek.



Füstelvezető felüvilágító ablak kupolával

A VELUX füstelvezető lapostetős felüvilágító ablakot úgy tervezték, hogy megfeleljen a biztonsági követelményeknek, miközben biztosítja az épület használoinak kényelmét. Tűz esetén az ablak automatikusan kinyílik,

hogy a füst és egyéb ártalmas gázok kijuthassanak az épületből. Az ablak komfort szellőzés funkcióval is rendelkezik. A füstelvezető rendszerekről további információk itt találhatóak: www.velux.hu

100×100 120×120



KFX 210 vezérlőrendszer csomag
Vezérlőrendszer csomag, amely tartalmazza a (KFC 210) vezérlőegységet tűzjelzővel és szellőzés kapcsolóval, valamint egy további, különálló betörhető üvegű (KFK 100) tűzjelző kapcsolóval és füstérzékelővel (KFA 100).

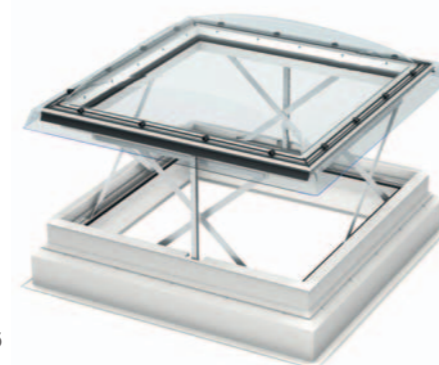

Füstelvezető felüvilágító ablak kupolával (CSP)



Fénycsatornák lapostetőkhez

A VELUX fénycsatorna segítségével a napfény akár 98%-át is eljuttathatod otthonod legsötétebb zugaiába, mivel akár 6 méternyire is beengedi a Nap és a Hold fényét a helyiségbe. Ideális megoldás fürdőszobákba, folyosókra, lépcsőházakba vagy gardróbokba.

47×47

Fénycsatornák lapostetőkhez (TCR)



- 47×47 cm-es lábazat
- a cső átmérője 35 cm, hossza 1-6 méter
- PVC lábazattal és akril kupolával
- TCR merevcsöves változat alapsomagban 1,7 m hosszú csővel. (ZTR 62 cm és 124 cm) hosszú toldócső elemekkel 6 méterig hosszabbítható.
- TCF flexibilis csöves változat alapsomagban 0,9 m hosszú csővel. (Nem hosszabbítható meg.)



Kiegészítők

Kupolákhoz

Leeségátó rács
(ZZZ 257)

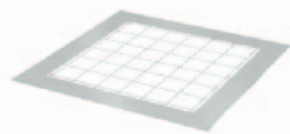

Rögzítő sín készlet
(ZZZ 210J)



Cserekeret
(ZCJ 0000)

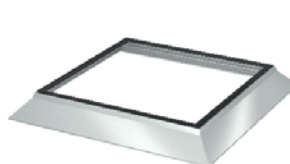

Cseréld ki felüvilágító kupolád (akár más gyártót) cserekerettel! Mindegyik felüvilágító kupola héjához (ISJ) illeszkedik.

Cserekészlet elektromos nyitáshoz
(ZCJ 1210)



Ezzel a cserekészlettel a fix kupola elektromosan nyithatóvá alakítható szellőztetéshez. A cserekerettel kombinálva más gyártók kupolái is elektromosan nyithatóvá alakíthatók.

Cserekészlet kézi nyitáshoz
(ZCJ 1112)

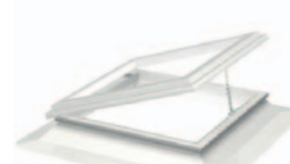

Ezzel a cserekészlettel a fix kupola kézzel nyithatóvá alakítható szellőztetéshez, tetőre történő kijutáshoz. A cserekerettel kombinálva más gyártók kupolái is elektromosan nyithatóvá alakíthatók.

Felüvilágító ablakokhoz

Toktoldó elem szegéllyel
(ZCE 0015) **indító elem**



Toktoldó elem körbefutó szegéllyel, 16 cm magas

Toktoldó elem szegély nélkül
(ZCE 1015) **közbenső elem**



Toktoldó elem szegély nélkül, 16 cm magas, legfeljebb 3 db építhető a ZCE 0015 indító elemre

Rögzítő sín készlet
(ZZZ 210)



Bitumenes vízszigetelő lemez lecsúszás elleni védelmet biztosító rögzítő sín, alumínium színben, CFP/ CVP/CXP/CSP termékekhez

Párafékező fólia
(BBX)



A lapostetős felüvilágító ablakokat csatlakoztatja a lég- és párazáró réteghez



Felüvilágító ablak belső burkolata (LSF)



Hatékony beépítés

A VELUX felüvilágító ablakok hatékony beépítéséhez tervezett gyári belső burkolattal időt és pénzt takaríthatsz meg. A mindent egyetlen termékben egyesítő megoldás PVC paneleket, párazáró fóliát és éltakaróelemeket is tartalmaz. Mivel a VELUX belső burkolatot 0°-15°-os tetőhajlásszögben beépített ablakokhoz tervezték, a legtöbb felüvilágító ablakhoz használható. Minden VELUX felüvilágító ablaktípussal kompatibilis.

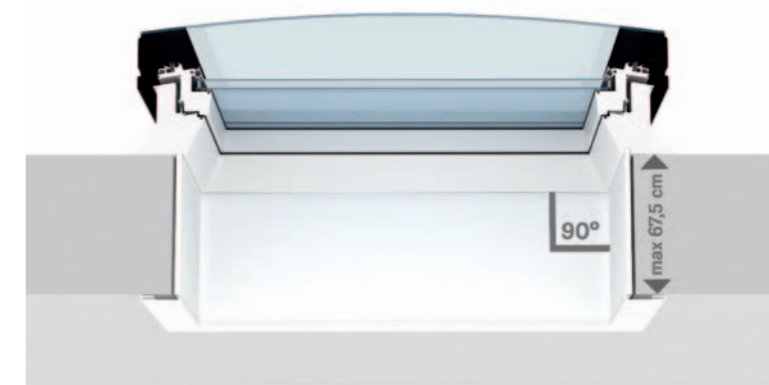



 Még több inspiráció:
www.velux.hu

Multifunkcionális csarnok, Klaus, Ausztria
Építész: Dietrich | Untertifaller Architekten
Fényképész: Patricia Weisskirchner



Támogatás

Kérdésed merült fel? Kérd ajánlatunkat, lépj kapcsolatba velünk a www.velux.hu/kapcsolat oldalon vagy fordulj kereskedőhöz!



Építészeti és tervezési háttértámogatás

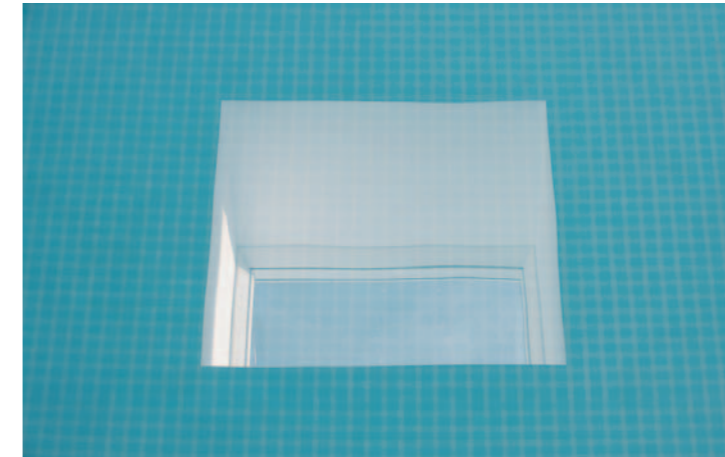

Személyes tanácsadás
Konkrét termék megoldást kínálunk minden projekthez, tanácsainkkal segítjük az otthonok természetes fényvel történő megvilágítását.

@ Lépj velünk kapcsolatba:
www.velux.hu/kapcsolat

Háromdimenziós modellek
Az ArchiCAD, AutoCAD, Revit és 3dsMax szoftvereket alkalmazó tervezők számára egy sor használatra kész objektumkönyvtár áll rendelkezésre.

↓ Letölthető:
[Szakemberek/Építészek/VELUX CAD](#)

CAD információk
↓ Letölthető:
[Library VELUX CAD for ArchiCAD](#)



Beépítés



Beépítési támogatás
Díjmentes képzést biztosítunk beépítő szakemberek számára. Segítségre van szükséged? Fordulj vevőszolgálatunkhoz!

@ Lépj velünk kapcsolatba:
www.velux.hu/kapcsolat
+36 1 436 0601



Szerviz



VELUX jótállás és szerviz
Az ablakokra 10 év, a rolókra 3 év vagy 5 év VELUX jótállás vonatkozik.

 A témáról bővebben itt olvashatsz:
www.velux.hu/garancia

Szerviztámogatásunk országosan elérhető.

@ Lépj velünk kapcsolatba:
www.velux.hu/kapcsolat

Műszaki adatok

Tervezés a legapróbb részletekbe menően

A tervezéshez szükséges méretek

Felüvilágító kupola

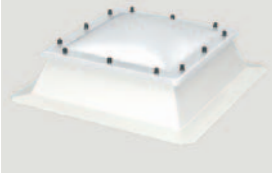

Felüvilágító kupola	Hőátbocsátási tényező (U=W/(m²K))	Összenergiátérítési hányad Akрил/Polikarbonát g	Hangszigetelés (Rw)	Fényáteresztés Akрил/Polikarbonát (τV)	Légzárás osztály	Tűzvédelmi osztály Akрил/Polikarbonát
CFJ, kupola, 2-rétegű, opál, PVC	2,2 ¹⁾	0,75/0,52	20 dB	0,80/0,52	NPD ³⁾	E/B-s2,d0
CFJ, kupola, 3-rétegű, opál, PVC	1,7 ¹⁾	0,69/0,47	22 dB	0,75/0,46	NPD ³⁾	E/B-s2,d0
CVJ, kupola, 2-rétegű, opál, PVC	2,0 ²⁾	0,75/0,52	20 dB	0,80/0,52	NPD ³⁾	E/B-s2,d0
CVJ, kupola, 3-rétegű, opál, PVC	1,6 ²⁾	0,69/0,47	22 dB	0,75/0,46	NPD ³⁾	E/B-s2,d0

A feltüntetett értékek 15 és 30 cm magas PVC lábazatokra vonatkoznak.

¹⁾ A DIN EN 1873 szabvány szerint, a lábazattal együtt, az A = 2,6 m² felület alapján.

²⁾ A DIN EN 1873 szabvány szerint, a lábazattal együtt, az A = 3,1 m² felület alapján.

³⁾ NPD - nincs meghatározott teljesítmény

Kupola

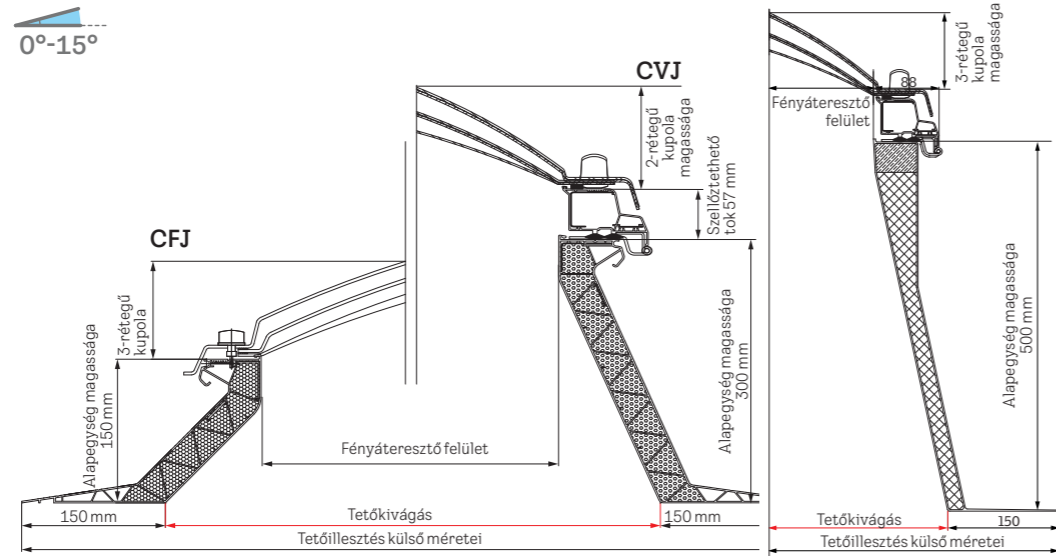
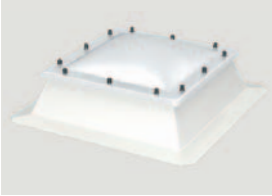

Méret cm	Födémnyílás mm (Sz×M)	Termék külső mérete mm (Sz×M)	Bevilágító felület mm (Sz×M)	2-/3-rétegű kupola magassága mm	Termék nettó tömege 15/30/50 cm
60×60	600×600	900×900	400×400	137	7/11/15 kg
80×80	800×800	1100×1100	600×600	177	10/14/20 kg
90×60	900×600	1200×900	700×400	177	9/31/19 kg
90×90	900×900	1200×1200	700×700	197	11/16/23 kg
100×100	1000×1000	1300×1300	800×800	217	12/18/25 kg
120×90	1200×900	1500×1200	1000×700	197	13/18/26 kg
120×120	1200×1200	1500×1500	1000×1000	268	14/21/30 kg
150×100	1500×1000	1800×1300	1300×800	217	15/22/31 kg
150×150	1500×1500	1800×1800	1300×1300	328	18/26/38 kg
200×100	2000×1000	2300×1300	1800×800	na.	18 kg

200×100 méretben csak 15 cm magas lábazat kapható

Felüvilágító ablak íves üveggel, kupolával

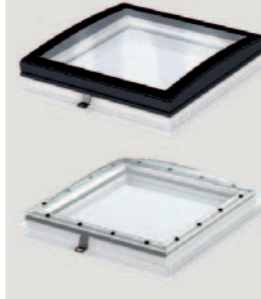

Felüvilágító ablak kupolával	Hőátbocsátási tényező (U=W/(m²K)) 73U üveggel/73QV betörésbiztos üveggel	Összenergiátérítési hányad 73U/73Q üveggel	Hangszigetelés (Rw)	Fényáteresztés 73U/73Q üveg (τV)	Légzárás osztály	Tűzvédelmi osztály
CFP fix lábazat +						
ISD 0000 víztiszta akril kupola	0,87/0,80 ¹⁾	0,54/0,53	36 dB	0,72	A3	B-s1,d0
ISD 0010 víztiszta polikarbonát kupola	0,87/0,80 ¹⁾	0,52/0,50	36 dB	0,70	A3	B-s1,d0
CVP kézzel/elektromosan nyitható lábazat +						
ISD 0000 víztiszta akril kupola	0,87/0,80 ¹⁾	0,54/0,53	30 dB	0,72	4	B-s1,d0
ISD 0010 víztiszta polikarbonát kupola	0,87/0,80 ¹⁾	0,52/0,50	30 dB	0,70	4	B-s1,d0
CFP fix lábazat +						
ISD 0100 opál akril kupola	0,87/0,80 ¹⁾	0,19/0,20	36 dB	0,23/0,25	4/A3	B-s1,d0
ISD 0110 opál polikarbonát kupola	0,87/0,80 ¹⁾	0,20/0,23	36 dB	0,21/0,26	4/A3	B-s1,d0
CVP kézzel/elektromosan nyitható lábazat +						
ISD 0100 opál akril kupola	0,87/0,80 ¹⁾	0,19/0,20	30 dB	0,23/0,25	4	B-s1,d0
ISD 0110 opál polikarbonát kupola	0,87/0,80 ¹⁾	0,20/0,23	30 dB	0,21/0,26	4	B-s1,d0
CFP fix lábazat + ISD 1093 íves üveg	0,76/0,72 ²⁾	0,53/0,51	36 dB	0,72	4	B-s1,d0
CVP elektromosan nyitható lábazat + ISD 1093 íves üveg	0,76/0,72 ²⁾	0,53/0,51	31 dB	0,72	4	B-s1,d0

¹⁾ A DIN EN 1873 szabvány szerint, a lábazattal együtt, az A = 3,4 m² felület alapján.

²⁾ A DIN EN 1873 szabvány szerint, a lábazattal együtt, az A = 3,8 m² felület alapján.

Felüvilágító ablak íves üveggel, kupolával

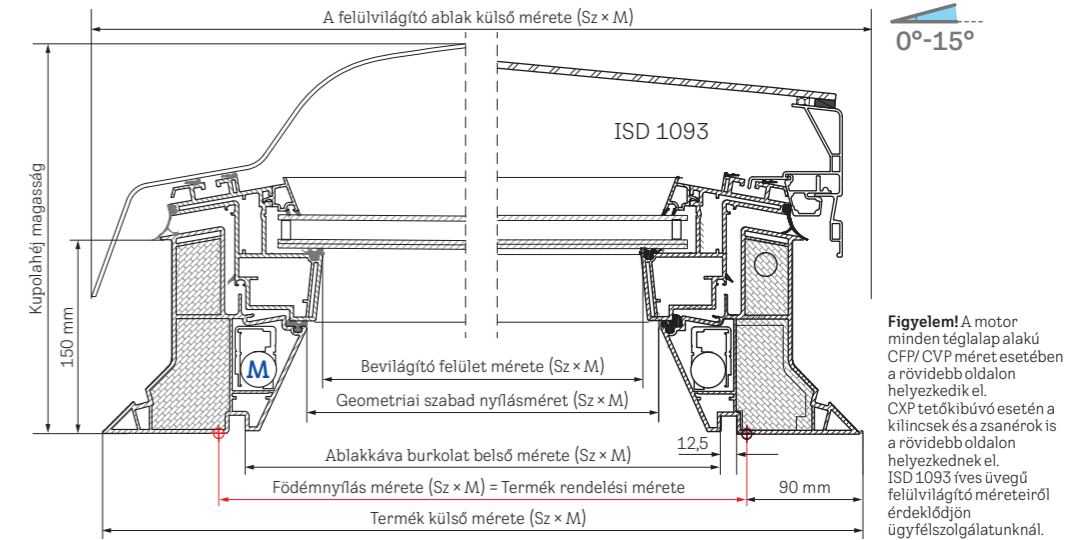
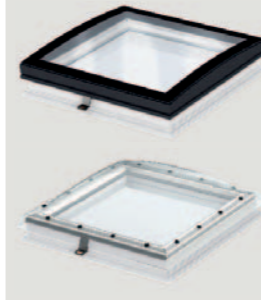

Figyelem! A motor minden téglalap alakú CFP/CVP méret esetében a rövidebb oldalon helyezkedik el. CVP tetőkibúvó esetén a kilincsek és a zsanérok is a rövidebb oldalon helyezkednek el. ISD 1093 íves üveg felüvilágító méreteiről érdeklődjön ügyfélszolgálatunknál.

Méret cm	Födémnyílás mm (Sz×M)	Termék külső mérete mm (Sz×M)	Geometriai szabad nyílásméret mm (Sz×M)	Bevilágító felület mérete mm (Sz×M)	Ablakkáva burkolat belső mérete mm (Sz×M)	Kupolahéj külső méretei mm (Sz×M)	Kupola magassága mm	Nettó tömeg, CVP és kupola kombinációja
60×60	600×600	780×780	463,4×463,4	435×435	559×559	791×791	307	32 kg
60×90	600×900	780×1080	463,4×763,4	435×735	559×859	791×1091	307	41 kg
80×80	800×800	980×980	663,4×663,4	635×635	759×759	991×991	307	46 kg
90×90	900×900	1080×1080	763,4×763,4	735×735	859×859	1091×1091	357	56 kg
90×120	900×1200	1080×1380	76,4×1063,4	735×1035	859×1159	1091×1391	357	69 kg
100×100	1000×1000	1180×1180	863,4×863,4	835×835	959×959	1191×1191	357	66 kg
100×150	1000×1500	1180×1680	863,4×1363,4	835×1335	959×1459	1191×1691	407	92 kg
120×120	1200×1200	1380×1380	1063,4×1063,4	1035×1035	1159×1159	1391×1391	407	87 kg
150×150	1500×1500	1680×1680	1363,4×1363,4	1335×1335	1459×1459	1691×1691	407	132 kg

Árak

Felülvilágító kupola

U-érték
U_{rc,ref300}
W/(m²K)*

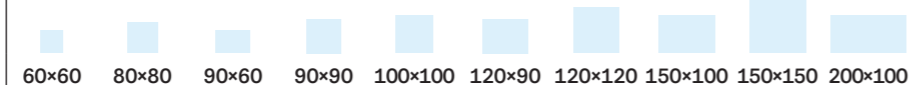

Felső elem	2 héjú / 3 héjú kupola	60x60	80x80	90x60	90x90	100x100	120x90	120x120	150x100	150x150	200x100	
ISJ 0102	2 héjú opál akril kupola	78 634	93 667	86 729	104 075	115 638	120 263	150 329	152 642	208 149	218 556	
ISJ 0103	3 héjú opál akril kupola	106 156	126 451	117 083	140 501	156 112	162 356	202 946	206 067	281 001	295 051	
ISJ 0112	2 héjú opál polikarbonát kupola	90 429	107 717	99 738	119 686	132 984	138 304	172 880	175 539	239 372	251 340	
ISJ 0113	3 héjú opál polikarbonát kupola	121 883	145 183	134 429	161 315	179 240	186 409	233 011	236 595	322 632	338 763	
Alap												
CFJ 0010	Fix lábázat, 15 cm	2,2/1,7	96 240	114 639	106 147	127 377	141 530	147 191	172 666	176 912	232 109	243 432
CFJ 1010	Fix lábázat, 30 cm	2,2/1,7	120 300	143 299	132 684	159 221	176 912	183 988	215 833	221 141	290 136	-
CFJ 2020	Fix lábázat, 50 cm	2,1/1,7	221 353	263 671	244 139	292 967	325 518	338 540	397 132	406 899	533 850	-
CVJ 0210	Elektromosan nyitható lábázat, 15 cm	2,0/1,6	344 187	362 586	354 095	375 324	389 477	395 138	420 613	424 859	480 056	491 379
CVJ 1210	Elektromosan nyitható lábázat, 30 cm	2,0/1,6	383 858	402 257	393 766	414 995	429 148	434 809	460 284	464 530	519 727	-
CVJ 2220	Elektromosan nyitható lábázat, 50 cm	2,0/1,7	539 694	558 092	549 601	570 830	584 983	590 645	616 120	620 365	675 562	-
Kiegészítők												
ZZZ 210J	Tokrögzítő szett bitumenes lemezhez		30 797	32 920	32 566	34 336	35 398	35 753	39 646	41 062	48 141	-
ZCJ 0000	Cseretok		72 870	79 893	76 381	84 283	87 795	91 306	104 476	113 256	-	-
ZCJ 1210	Cserekeszlet elektromos nyitáshoz		246 813	246 813	-	246 813	246 813	-	246 813	-	-	-
ZCJ 1112	Cserekeszlet kézi nyitáshoz		178 233	178 233	178 233	178 233	178 233	178 233	178 233	178 233	-	-
ZZZ 257	Leesésgátló rács		49 300	70 566	63 799	83 132	96 666	100 533	124 698	130 498	175 931	-

* 1,2 x 1,2 m referenciaméretre és 300 mm magas tetőillesztésre számítva, 0 fokos tetőhajlásszög mellett

Felülvilágító ablak kupolával / íves üveggel

U-érték
U_{rc,ref300}
W/(m²K)*



Felső elem	1 héjú kupola / 1 réteg íves üveg	60x60	60x90	80x80	90x90	100x100	90x120	120x120	100x150	150x150	
ISD 0000/0100	Víziszta akril / Opál akril egy héjú kupola	99 094	109 296	118 038	131 154	145 727	151 556	189 445	192 360	262 309	
ISD 0010/0110	Víziszta polikarbonát / Opál polikarbonát egy héjú kupola	107 021	118 038	127 482	141 646	157 386	163 681	204 600	207 749	283 293	
ISD 1093	Íves üveg	198 189	218 591	236 079	262 309	291 454	303 113	378 891	384 719	-	
Lábázat											
CFP 0073U	Fix lábázat, 2-rétegű laminált üvegezés	0,87	100 557	110 909	119 782	133 090	147 878	153 794	180 412	184 848	242 521
CFP 0073QV	Fix lábázat, 2-rétegű laminált betörésbiztos üvegezés	0,80	157 121	173 296	187 159	207 954	231 061	240 304	281 894	288 827	378 940
CVP 0073U	Kézrel szellőztetésre nyitható 2-rétegű laminált üvegezéssel	0,87	214 619	230 794	244 657	265 452	288 559	297 802	339 392	346 325	-
CVP 0573UA	Elektromosan szellőztetésre nyitható lábázat, 2-rétegű laminált üvegezéssel	0,87	305 629	321 804	335 667	356 462	379 568	388 811	430 401	437 334	527 447
CVP 0673QV	Fix lábázat, 2-rétegű laminált betörésbiztos üvegezés	0,79	441 244	457 419	471 283	492 078	515 184	524 427	566 017	572 950	663 063
CSP 1073Q	Füstelvezető ablak lapostetőkhöz	0,99	-	-	-	843 373	-	1 028 915	-	-	-
CXP 0473Q	Kézi működtetésű, szellőztetett alapegység tetőkibúvóhoz	0,86	-	-	-	462 122	480 607	563 789	-	-	-
Kiegészítők											
ZCE 0015	160 mm magas toktoló elem szegéllyel (indító elem)		110 769	117 135	118 408	123 501	127 321	128 595	142 599	147 692	173 156
ZCE 1015	160 mm magas toktoló elem szegély nélkül (közbenő elem)		99 692	105 421	106 568	111 151	114 589	115 735	128 339	132 923	155 841
ZZZ 210	Rögzítő sín készlet Bitumenes vízszigetelő lemezhez		24 368	25 769	26 050	27 170	28 011	28 290	31 371	32 492	38 094
BBX 0000 C	Párazáró fólia		14 626	15 467	15 634	16 308	16 812	16 979	18 830	19 502	22 865
LSF 2000	Belső burkolat**		145 793	156 207	159 678	166 620	173 563	177 034	187 448	190 919	208 276

* 1,2 x 1,2 m referenciaméretre és 300 mm magas tetőillesztésre számítva, 0 fokos tetőhajlásszög mellett

** Belső burkolat lapostetőkhöz. A mindent egy termékben egyesítő megoldás PVC paneleket, párazáró réteget és borítóelemeket is tartalmaz.

A feltüntetett ajánlott fogyasztói árak tartalmazzák az áfát (27%).



A szállítás időpontjával kapcsolatos tájékoztatásért kérünk, lépjen kapcsolatba a VELUX vevőszolgálattal a www.velux.hu/kapcsolat oldalon vagy forduljon kereskedőhöz.

Hővédelem és fényszabályozás



Kupolával szerelt felülvilágító ablakokhoz	60x60	60x90	80x80	90x90	100x100	90x120	120x120	100x150	150x150
Napelemes MSG Hővédő háló	118 074	120 641	123 207	125 774	128 341	130 907	133 474	136 041	-
Elektromos FMG Fényáteresztő pliszé	107 003	109 330	111 657	113 982	116 309	118 635	120 961	123 287	145 387
Elektromos FMK Fényzáró dupla pliszé	119 918	122 525	125 133	127 739	130 346	132 953	135 559	138 167	162 933
Napelemes FSK Fényzáró dupla pliszé	119 918	122 525	125 133	127 739	130 346	132 953	135 559	138 167	162 933

A nem elektromos felülvilágító ablakokra szerelt elektromos árnyékolókhoz a KUX 110 vezérlő rendelése is szükséges.

A feltüntetett ajánlott fogyasztói árak tartalmazzák az áfát (27%).



Még több inspiráció

VELUX Magyarország Kft.
1031 Budapest
Zsófia u. 1-3.
Telefon: +36 1 436 0601
www.velux.hu/kapcsolat
www.velux.hu
www.veluxshop.hu
alkatresz.veluxshop.hu
facebook.com/VELUXmagyarorszag
youtube.com/user/VELUXmagyarorszag

VELUX kereskedő:

A katalógusban szereplő valamennyi ár a VELUX Magyarország Kft. által forintban meghatározott ajánlott fogyasztói ár.

Az áfa mértéke 27%. A tényleges eladási árakról érdeklődj a kereskedőnél vagy a VELUX Ajánlott beépítőknél.

Szállítási határidő: A szállítási határidőkről tájékozódj a VELUX Vevőszolgálat elérhetőségein vagy kereskedő partnerednél. A határidők változtatásának jogát fenntartjuk, a megrendelt termékre vonatkozó konkrét határidőről érdeklődj a kereskedőnél.

VELUX®

Transforming Spaces